

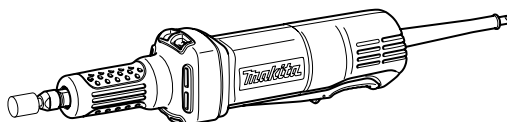

GB	Die Grinder	INSTRUCTION MANUAL
S	Slipstiftmaskin	BRUKSANVISNING
N	Rettsliper	BRUKSANVISNING
FIN	Painehiomakone	KÄYTTÖOHJE
LV	Spiednes slīpmašīna	LIETOŠANAS INSTRUKCIJA
LT	Šlifuoklis	NAUDOJIMO INSTRUKCIJA
EE	Lihvmasin	KASUTUSJUHEND
RUS	Прямая Шлифмашина	РУКОВОДСТВО ПО ЭКСПЛУАТАЦИИ

**GD0600**

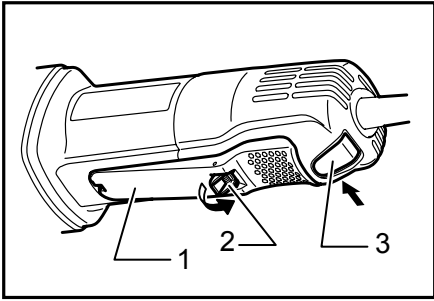



1

007053

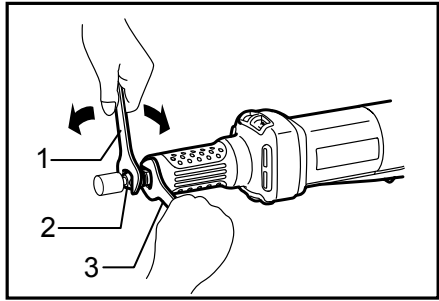

2

007055

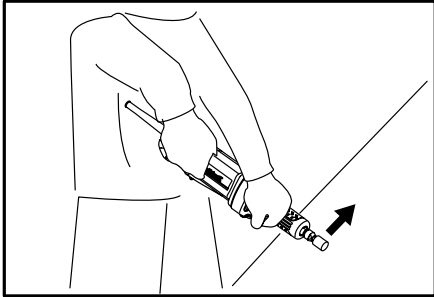

3

007056

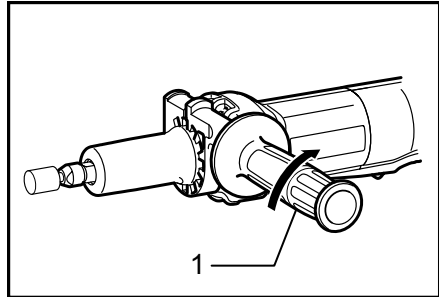

4

007054

**Explanation of general view**

- |                     |                 |                  |
|---------------------|-----------------|------------------|
| 1-1. Switch lever   | 2-1. Wrench 13  | 4-1. Side handle |
| 1-2. Lock-off lever | 2-2. Collet nut |                  |
| 1-3. Lock button    | 2-3. Wrench 13  |                  |

**SPECIFICATIONS**

Model	GD0600
Max. collet capacity	6 mm or 6.35 mm (1/4")
Max. wheel point diameter	38 mm
Rated speed (n)/No load speed (n <sub>0</sub> )	25,000 min <sup>-1</sup>
Overall length	358 mm
Net weight	1.7 kg
Safety class	II/II

- Due to our continuing program of research and development, the specifications herein are subject to change without notice.
- Specifications may differ from country to country.
- Weight according to EPTA-Procedure 01/2003

**Intended use**

The tool is intended for grinding ferrous materials or deburring castings.

ENE050-1

power tool is used for other applications, the vibration emission value may be different.

**Power supply**

The tool should be connected only to a power supply of the same voltage as indicated on the nameplate, and can only be operated on single-phase AC supply. They are double-insulated and can, therefore, also be used from sockets without earth wire.

ENF002-2

**⚠WARNING:**

- The vibration emission during actual use of the power tool can differ from the declared emission value depending on the ways in which the tool is used.
- Be sure to identify safety measures to protect the operator that are based on an estimation of exposure in the actual conditions of use (taking account of all parts of the operating cycle such as the times when the tool is switched off and when it is running idle in addition to the trigger time).

**Noise**

The typical A-weighted noise level determined according to EN60745:

ENG905-1

Sound pressure level (L<sub>pA</sub>) : 74 dB (A)  
 Uncertainty (K) : 3 dB (A)

The noise level under working may exceed 80 dB (A).

ENH101-16

**Wear ear protection**

**Vibration**

The vibration total value (tri-axial vector sum) determined according to EN60745:

ENG900-1

Work mode : surface grinding  
 Vibration emission (a<sub>h,SG</sub>) : 2.5 m/s<sup>2</sup> or less  
 Uncertainty (K) : 1.5 m/s<sup>2</sup>

- The declared vibration emission value has been measured in accordance with the standard test method and may be used for comparing one tool with another.
- The declared vibration emission value may also be used in a preliminary assessment of exposure.
- The declared vibration emission value is used for main applications of the power tool. However if the

**For European countries only**

**EC Declaration of Conformity**

**We Makita Corporation as the responsible manufacturer declare that the following Makita machine(s):**

Designation of Machine:  
 Die Grinder  
 Model No./ Type: GD0600  
 are of series production and

**Conforms to the following European Directives:**  
 2006/42/EC

And are manufactured in accordance with the following standards or standardised documents:

EN60745

The technical documentation is kept by:

Makita International Europe Ltd.  
 Technical Department,  
 Michigan Drive, Tongwell,  
 Milton Keynes, Bucks MK15 8JD, England



000230

Tomoyasu Kato  
 Director  
 Makita Corporation  
 3-11-8, Sumiyoshi-cho,  
 Anjo, Aichi, 446-8502, JAPAN

GEA010-1

## General Power Tool Safety Warnings

**⚠ WARNING** Read all safety warnings and all instructions. Failure to follow the warnings and instructions may result in electric shock, fire and/or serious injury.

**Save all warnings and instructions for future reference.**

GEB034-8

## DIE GRINDER SAFETY WARNINGS

### Safety Warnings Common for Grinding Operation:

1. **This power tool is intended to function as a grinder. Read all safety warnings, instructions, illustrations and specifications provided with this power tool.** Failure to follow all instructions listed below may result in electric shock, fire and/or serious injury.
2. **Operations such as sanding, wire brushing, polishing or cutting-off are not recommended to be performed with this power tool.** Operations for which the power tool was not designed may create a hazard and cause personal injury.
3. **Do not use accessories which are not specifically designed and recommended by the tool manufacturer.** Just because the accessory can be attached to your power tool, it does not assure safe operation.
4. **The rated speed of the accessory must be at least equal to the maximum speed marked on the power tool.** Accessories running faster than their rated speed can break and fly apart.
5. **The outside diameter and the thickness of your accessory must be within the capacity rating of your power tool.** Incorrectly sized accessories cannot be adequately guarded or controlled.
6. **Do not use a damaged accessory. Before each use inspect the accessory such as abrasive wheels for chips and cracks. If power tool or accessory is dropped, inspect for damage or install an undamaged accessory. After**

**inspecting and installing an accessory, position yourself and bystanders away from the plane of the rotating accessory and run the power tool at maximum no-load speed for one minute.** Damaged accessories will normally break apart during this test time.

7. **Wear personal protective equipment. Depending on application, use face shield, safety goggles or safety glasses. As appropriate, wear dust mask, hearing protectors, gloves and workshop apron capable of stopping small abrasive or workpiece fragments.** The eye protection must be capable of stopping flying debris generated by various operations. The dust mask or respirator must be capable of filtering particles generated by your operation. Prolonged exposure to high intensity noise may cause hearing loss.
8. **Keep bystanders a safe distance away from work area. Anyone entering the work area must wear personal protective equipment.** Fragments of workpiece or of a broken accessory may fly away and cause injury beyond immediate area of operation.
9. **Hold the power tool by insulated gripping surfaces only, when performing an operation where the cutting accessory may contact hidden wiring or its own cord.** Cutting accessory contacting a "live" wire may make exposed metal parts of the power tool "live" and could give the operator an electric shock.
10. **Position the cord clear of the spinning accessory.** If you lose control, the cord may be cut or snagged and your hand or arm may be pulled into the spinning accessory.
11. **Never lay the power tool down until the accessory has come to a complete stop.** The spinning accessory may grab the surface and pull the power tool out of your control.
12. **Do not run the power tool while carrying it at your side.** Accidental contact with the spinning accessory could snag your clothing, pulling the accessory into your body.
13. **Regularly clean the power tool's air vents.** The motor's fan will draw the dust inside the housing and excessive accumulation of powdered metal may cause electrical hazards.
14. **Do not operate the power tool near flammable materials.** Sparks could ignite these materials.
15. **Do not use accessories that require liquid coolants.** Using water or other liquid coolants may result in electrocution or shock.

### Kickback and Related Warnings

Kickback is a sudden reaction to a pinched or snagged rotating wheel, backing pad, brush or any other accessory. Pinching or snagging causes rapid stalling of the rotating accessory which in turn causes the uncontrolled power tool to be forced in the direction

opposite of the accessory's rotation at the point of the binding.

For example, if an abrasive wheel is snagged or pinched by the workpiece, the edge of the wheel that is entering into the pinch point can dig into the surface of the material causing the wheel to climb out or kick out. The wheel may either jump toward or away from the operator, depending on direction of the wheel's movement at the point of pinching. Abrasive wheels may also break under these conditions.

Kickback is the result of power tool misuse and/or incorrect operating procedures or conditions and can be avoided by taking proper precautions as given below.

a) **Maintain a firm grip on the power tool and position your body and arm to allow you to resist kickback forces. Always use auxiliary handle, if provided, for maximum control over kickback or torque reaction during start-up.**

The operator can control torque reactions or kickback forces, if proper precautions are taken.

b) **Never place your hand near the rotating accessory.** Accessory may kickback over your hand.

c) **Do not position your body in the area where power tool will move if kickback occurs.** Kickback will propel the tool in direction opposite to the wheel's movement at the point of snagging.

d) **Use special care when working corners, sharp edges etc. Avoid bouncing and snagging the accessory.** Corners, sharp edges or bouncing have a tendency to snag the rotating accessory and cause loss of control or kickback.

e) **Do not attach a saw chain woodcarving blade or toothed saw blade.** Such blades create frequent kickback and loss of control.

#### **Safety Warnings Specific for Grinding:**

a) **Use only wheel types that are recommended for your power tool.**

b) **Wheels must be used only for recommended applications. For example: do not grind with the side of cut-off wheel.** Abrasive cut-off wheels are intended for peripheral grinding, side forces applied to these wheels may cause them to shatter.

c) **Do not use worn down wheels from larger power tools.** Wheel intended for larger power tool is not suitable for the higher speed of a smaller tool and may burst.

#### **Additional safety warnings:**

16. **Make sure the wheel is not contacting the workpiece before the switch is turned on.**
17. **Before using the tool on an actual workpiece, let it run for a while. Watch for vibration or wobbling that could indicate poor installation or a poorly balanced wheel.**
18. **Use the specified surface of the wheel to perform the grinding.**

19. **Watch out for flying sparks. Hold the tool so that sparks fly away from you and other persons or flammable materials.**
20. **Do not leave the tool running. Operate the tool only when hand-held.**
21. **Do not touch the workpiece immediately after operation; it may be extremely hot and could burn your skin.**
22. **Observe the instructions of the manufacturer for correct mounting and use of wheels. Handle and store wheels with care.**
23. **Check that the workpiece is properly supported.**
24. **If working place is extremely hot and humid, or badly polluted by conductive dust, use a short-circuit breaker (30 mA) to assure operator safety.**
25. **Do not use the tool on any materials containing asbestos.**
26. **Always be sure you have a firm footing. Be sure no one is below when using the tool in high locations.**

## **SAVE THESE INSTRUCTIONS.**

### **⚠WARNING:**

**DO NOT** let comfort or familiarity with product (gained from repeated use) replace strict adherence to safety rules for the subject product. **MISUSE** or failure to follow the safety rules stated in this instruction manual may cause serious personal injury.

## FUNCTIONAL DESCRIPTION

### ⚠CAUTION:

- Always be sure that the tool is switched off and unplugged before adjusting or checking function on the tool.

### Switch action

#### Fig.1

### ⚠CAUTION:

- Before plugging in the tool, always check to see that the switch lever actuates properly and returns to the "OFF" position when released.
- Do not pull the switch lever forcibly without pushing in the lock-off lever.

### For tool with lock button

To prevent the switch lever from accidentally pulled, a lock-off lever is provided. To start the tool, pull the lock-off lever toward the operator and then pull the switch lever. Release the switch lever to stop. For continuous operation, pull the switch lever and then push in the lock button. To stop the tool from the locked position, pull the switch lever fully, then release it.

### For tool without lock button

To prevent the switch lever from accidentally pulled, a lock-off lever is provided. To start the tool, pull the lock-off lever toward the operator and then pull the switch lever. Release the switch lever to stop.

## ASSEMBLY

### ⚠CAUTION:

- Always be sure that the tool is switched off and unplugged before carrying out any work on the tool.

### Installing or removing wheel point

#### Fig.2

Loosen the collet nut and insert the wheel point into the collet nut. Use one wrench to hold the spindle and the other one to tighten the collet nut securely.

The wheel point should not be mounted more than 8 mm from the collet nut. Exceeding this distance could cause vibration or a broken shaft.

To remove the wheel point, follow the installation procedure in reverse.

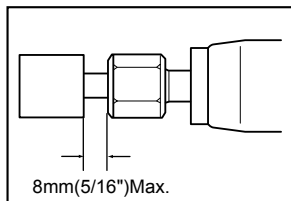

003495

### ⚠CAUTION:

- Use the correct size collet cone for the wheel point which you intend to use.

## OPERATION

#### Fig.3

Turn the tool on without the wheel point making any contact with the workpiece and wait until the wheel point attains full speed. Then apply the wheel point to the workpiece gently. To obtain a good finish, move the tool in the leftward direction slowly.

### ⚠CAUTION:

- Apply light pressure on the tool. Excessive pressure on the tool will only cause a poor finish and overloading of the motor.

## MAINTENANCE

### ⚠CAUTION:

- Always be sure that the tool is switched off and unplugged before attempting to perform inspection or maintenance.
- Never use gasoline, benzene, thinner, alcohol or the like. Discoloration, deformation or cracks may result.

To maintain product SAFETY and RELIABILITY, repairs, carbon brush inspection and replacement, any other maintenance or adjustment should be performed by Makita Authorized Service Centers, always using Makita replacement parts.

## OPTIONAL ACCESSORIES

### ⚠CAUTION:

- These accessories or attachments are recommended for use with your Makita tool specified in this manual. The use of any other accessories or attachments might present a risk of injury to persons. Only use accessory or attachment for its stated purpose.

If you need any assistance for more details regarding these accessories, ask your local Makita Service Center.

- Wheel points
- Collet cone set (3 mm, 6 mm, 1/4", 1/8")
- Wrench 13
- Vise holder
- Side handle set

### Side handle

#### Fig.4

When using the side handle, remove the rubber protector, insert the side handle on the tool barrel as far as it will go and rotate it to the desired angle. Then tighten the handle firmly by turning clockwise.

**⚠CAUTION:**

- When using the tool without handle, always install the rubber protector on the tool.
- When installing the rubber protector, always push it onto the tool until the protrusion inside the rubber fits to the grooves in the tool.

**NOTE:**

- Some items in the list may be included in the tool package as standard accessories. They may differ from country to country.

**Förklaring till översikt bilderna**

1-1. Avtryckare	2-1. Skruvnyckel 13	4-1. Sidohandtag
1-2. Startspår	2-2. Hylsmutter	
1-3. Låsknapp	2-3. Skruvnyckel 13	

**SPECIFIKATIONER**

Modell	GD0600
Spännhylsans max. kapacitet	6 mm eller 6,35 mm (1/4")
Max. stift diameter	38 mm
Märkvarvtal (n) / Obelastat varvtal (n <sub>0</sub> )	25 000 min <sup>-1</sup>
Längd	358 mm
Vikt	1,7 kg
Säkerhetsklass	II/1

- På grund av vårt pågående program för forskning och utveckling kan dessa specifikationer ändras utan föregående meddelande.
- Specifikationerna kan variera mellan olika länder.
- Vikt i enlighet med EPTA-procedur 01/2003

**Användningsområde**

Verktöget är avsett för slipning av järn och avgradning av gjutskägg.

ENE050-1

arbetsuppgifter däremot kan vibrationsemissionsvärdet bli annorlunda.

ENF002-2

**Strömförsörjning**

Maskinen får endast anslutas till elnät med samma spänning som anges på typplåten och med enfasig växelström. De är dubbelisolerade och får därför också anslutas i ojordade vägguttag.

ENG905-1

**Buller**

Typiska A-vägda bullernivån är mätt enligt EN60745:

- Ljudtrycksnivå (L<sub>pA</sub>): 74 dB (A)
- Måttolerans (K): 3 dB (A)

Bullernivån vid arbete kan överstiga 80 dB (A).

ENH101-16

**Använd hörselskydd**

ENG900-1

**Vibration**

Vibrationens totalvärde (tre-axlars vektorsumma) mätt enligt EN60745:

- Arbetsläge: planslipning
- Vibrationsemission (a<sub>n,SG</sub>): 2,5 m/s<sup>2</sup> eller mindre
- Måttolerans (K): 1,5 m/s<sup>2</sup>

ENG902-1

- Det deklarerade vibrationsemissionsvärdet har uppmätts i enlighet med standardtestmetoden och kan användas för jämförandet av en maskin med en annan.
- Det deklarerade vibrationsemissionsvärdet kan också användas i preliminär bedömning av exponering för vibration.
- Det deklarerade vibrationsemissionsvärdet används för maskinens huvudsakliga arbetsuppgifter. Om maskinen används för andra

**⚠️WARNING!**

- Vibrationsemissionen under faktisk användning av maskinen kan skilja sig från det deklarerade emissionsvärdet, beroende på hur maskinen används.
- Se till att hitta säkerhetsåtgärder som kan skydda användaren och som grundar sig på en uppskattning av exponering i verkligheten (ta med i beräkningen alla delar av användandet såsom antal gånger maskinen är avstängd och när den körs på tomgång samt då startomkopplaren används).

**Gäller endast Europa**

**EU-konformitetsdeklaration**

**Vi Makita Corporation som ansvariga tillverkare deklarerar att följande Makita-maskin(er):**

Maskinbeteckning:  
Slipstiftmaskin  
Modellnr./ Typ: GD0600

är för serieproduktion och  
**Följer följande EU-direktiv:**  
2006/42/EC

Och är tillverkade enligt följande standarder eller standardiseringsdokument:  
EN60745

Den tekniska dokumentationen förs av:  
Makita International Europe Ltd.  
Technical Department,  
Michigan Drive, Tongwell,  
Milton Keynes, Bucks MK15 8JD, England





000230

Tomoyasu Kato  
Direktör  
Makita Corporation  
3-11-8, Sumiyoshi-cho,  
Anjo, Aichi, 446-8502, JAPAN

GEA010-1

## Allmänna säkerhetsvarningar för maskin

**⚠ VARNING** Läs igenom alla säkerhetsvarningar och instruktioner. Underlåtenhet att följa varningar och instruktioner kan leda till elektrisk stöt, brand och/eller allvarliga personskador.

**Spara alla varningar och instruktioner för framtida referens.**

GEB034-8

## SÄKERHETSVARNINGAR FÖR RAK SLIPMASKIN

**Säkerhetsvarningar vid slipning:**

1. Denna maskin är avsedd att användas till slipning. Läs alla säkerhetsvarningar, anvisningar, illustrationer och specifikationer som medföljer den här maskinen. Om inte alla instruktioner nedan följs kan det leda till elektrisk stöt, brand och/eller allvarlig skada.
2. Arbeten som sandslipning, stålborstning, polering eller kapning är inte rekommenderade att utföras med den här maskinen. Att utföra arbeten som inte är lämpade för den här maskinen kan orsaka fara eller personskada.
3. Använd inte tillbehör som inte är särskilt tillverkade och rekommenderade av maskinens tillverkare. Även om tillbehöret passar maskinen, innebär det inte säker funktion.
4. Tillbehörets märkvarvtal måste vara minst lika med det maximala varvtalet som anges på maskinen. Tillbehör som används över märkvarvtalet kan gå sönder och orsaka skador.
5. Tillbehörets ytterdiameter och tjocklek skall vara anpassat till maskinens kapacitet. Tillbehör i olämplig storlek kan inte skyddas eller stryas tillräckligt väl.
6. Använd inte ett skadat tillbehör. Undersök tillbehör som sliprondeller före varje användning, så att t ex sprickor inte uppstår. Om du tappar maskinen eller tillbehöret, sök efter skador eller installera ett oskadat tillbehör. Efter undersökning och installation av tillbehöret, ställ dig och åskådare bort

från det roterande tillbehöret och kör maskinen på full fart utan last i en minut. Skadade tillbehör faller normalt sönder under den här testtiden.

7. **Bär personlig skyddsutrustning. Använd ansiktsskydd eller skyddsglasögon, beroende på arbetsuppgift. Använd vid behov dammskydd, hörselskydd, handskar och skyddsförkläde som stoppar små bitar slipmaterial eller fragment från arbetsstycket.** Ögonskyddet måste kunna stoppa flygande materialrester som orsakas av olika arbeten. Dammskyddet måste kunna filtrera partiklar som skapas av olika arbeten. Lång tid i kraftigt buller kan orsaka hörselskador.
8. **Håll personer i omgivningen på säkert avstånd från arbetsområdet. De som befinner sig i arbetsområdet ska bära personlig skyddsutrustning.** Delar av arbetsstycket eller defekta tillbehör kan flyga iväg och orsaka skador utanför arbetsområdet.
9. **Håll maskinen endast i de isolerade handtagen när du utför arbete där verktyget kan komma i kontakt med en dold elkabel eller maskinens kabel.** Om verktyget kommer i kontakt med en strömförande ledning blir maskinens metalldelar strömförande och kan ge operatören en elektrisk stöt.
10. **Placera nätsladden bort från det roterande tillbehöret.** Om du förlorar kontrollen, kan nätsladden kapas eller fastna och din hand eller arm kan dras in i det roterande verktyget.
11. **Lägg aldrig maskinen åt sidan förrän den har stannat helt.** Det roterande tillbehöret kan gripa tag i underlaget och du kan förlora kontrollen över maskinen.
12. **Kör inte maskinen när du bär det vid din sida.** Oavsiktlig kontakt med det roterande tillbehöret kan fastna i dina kläder, och dra in tillbehöret mot kroppen.
13. **Rengör regelbundet maskinens ventilationsöppningar.** Motorns fläkt suger in damm i höljet och överdriven ansamling av pulvriserad metall kan orsaka elektrisk fara.
14. **Använd inte maskinen i närheten av lättantändliga material.** Gnistor kan antända dessa material.
15. **Använd inte tillbehör som kräver flytande kylvätskor.** Att använda vatten eller andra flytande kylvätskor kan orsaka dödsfall eller elektriska stötar.

### Bakåtkast och relaterade varningar

Bakåtkast är en plötslig reaktion på fastnytt roterande hjul, underlagsplatta, borste eller annat tillbehör. Nyp och kärvning orsakar stegring av det roterande tillbehöret, och orsakar i sin tur att den okontrollerade maskinen tvingas i motsatt riktning vid kärvningspunkten.

Om en slipskiva till exempel nyper fast i arbetsstycket, kan skivans kant som går in i fästpunkten skära in i materialet och orsaka att hjulet hoppar ur och kastas bakåt. Hjulet kan antingen hoppa mot eller från användaren, beroende på hjulets rörelseriktning vid kärvningspunkten. Slipskivor kan även gå sönder under dessa omständigheter.

Bakåtkast beror på ovarsamhet och/eller felaktiga arbetsrutiner eller omständigheter för maskinen och kan undvikas genom att vidta nedanstående förebyggande åtgärder.

- a) **Håll stadigt i maskinen och ställ dig så att din kropp och arm kan motverka krafterna vid bakåtkast. Använd alltid ett extrahandtag, om sådant finns, för att maximal kontroll vid bakåtkast eller vridningsrörelsen vid start.** Användaren kan kontrollera vridrörelsen eller krafterna vid bakåtkast om rätt försiktighetsåtgärder vidtas.
- b) **Håll aldrig handen i närheten av det roterande tillbehöret.** Tillbehöret kan kastas bakåt över din hand.
- c) **Ställ dig inte dit maskinen kommer att flytta i händelse av bakåtkast.** Bakåtkast kommer att driva verktyget i motsatt riktning till hjulets rörelse vid kärvningspunkten.
- d) **Var försiktig vid arbeten på hörn, vassa kanter etc. Undvik att studsas och klämma tillbehöret.** Hörn, skarpa kanter eller studsning har en tendens att klämma det roterande tillbehöret och orsaka förlorad kontroll eller bakåtkast.
- e) **Montera inte en sågkedja, snidarblad eller ett tandat sågblad.** Sådana blad orsakar ofta bakåtkast och förlorad kontroll.

**Särskilda säkerhetsvarningar vid slipning:**

- a) **Använd endast de skivor som rekommenderas till din maskin.**
- b) **Skivorna ska endast användas för rekommenderade arbeten. Till exempel. slipa inte med sidan på en kapskiva.** Kapskivor är avsedda för slipning i rotationsriktningen, sidokrafter som läggs på sådana hjul kan orsaka att de splittras.
- c) **Använd inte nedslitna skivor från större maskiner.** Skivor avsedda för större maskiner är inte lämpliga för det höga varvtalet på en mindre maskin och kan brista.

**Ytterligare säkerhetsvarningar:**

16. **Se till att rondellen inte är i kontakt med arbetsstycket när du trycker på avtryckaren.**
17. **Låt verktyget vara igång en stund innan den används på arbetsstycket. Kontrollera att skivan inte vibrerar eller skakar vilket kan innebära att den är felaktigt monterad eller dåligt balanserad.**
18. **Slipa endast med den del av rondellen som är avsedd för slipning.**

19. **Se upp för gnistsprut. Håll maskinen på ett sådant sätt att gnistorna flyger i riktning bort från dig, övriga personer eller brännbart material.**
20. **Lämna inte maskinen igång. Använd endast maskinen när du håller den i händerna.**
21. **Rör inte vid arbetsstycket omedelbart efter arbetet. Det kan vara extremt varmt och orsaka brännskador.**
22. **Följ tillverkarens anvisningar för korrekt montering och användning av rondeller. Hantera rondellerna varsamt och förvara dem på säker plats.**
23. **Kontrollera att arbetsstycket är ordentligt fastsatt.**
24. **Om arbetsplatsen är extremt varm och fuktig, eller har hög koncentration av elektriskt ledande damm, ska jordfelsbrytare (30 mA) användas för användarens säkerhet.**
25. **Använd inte maskinen för material som innehåller asbest.**
26. **Se till att alltid ha ett ordentligt fotfäste. Se till att ingen står under dig när maskinen används på hög höjd.**

## **SPARA DESSA ANVISNINGAR.**

### **⚠VARNING!**

**GLÖM INTE att noggrant följa säkerhetsanvisningarna för maskinen även efter det att du har blivit van att använda den. OVARSAM hantering eller underlåtenhet att följa säkerhetsanvisningarna i denna bruksanvisning kan leda till allvarliga personskador.**

## FUNKTIONSBESKRIVNING

### ⚠FÖRSIKTIGT!

- Se alltid till att maskinen är avstängd och nätsladden urdragen innan du justerar eller funktionskontrollerar maskinen.

### Avtryckarens funktion

Fig.1

### ⚠FÖRSIKTIGT!

- Innan du ansluter maskinen till elnätet ska du kontrollera att avtryckaren fungerar och återgår till läget "OFF" när du släpper den.
- Tryck inte på avtryckaren utan att först ha tryckt in säkerhetsspärren.

### För maskin med låsknapp

Säkerhetsspärren förhindrar att maskinen startas oavsiktligt. Dra säkerhetsspärren mot dig och tryck sedan in avtryckaren för att starta maskinen. Släpp avtryckaren för att stoppa den. För kontinuerlig användning trycker du in avtryckaren och skjuter sedan in låsknappen. Tryck in avtryckaren helt och släpp den sedan för att avbryta det låsta läget.

### För maskiner utan låsknapp

Säkerhetsspärren förhindrar att maskinen startas oavsiktligt. Dra säkerhetsspärren mot dig och tryck sedan in avtryckaren för att starta maskinen. Släpp avtryckaren för att stoppa den.

## MONTERING

### ⚠FÖRSIKTIGT!

- Se alltid till att maskinen är avstängd och nätsladden urdragen innan maskinen repareras.

### Montering eller demontering av slipstift

Fig.2

Lösa hylsmuttern och för in slipstiftet i den. Använd den ena nyckeln för att hålla fast spindelns och den andra till att dra fast hylsmuttern.

Slipstiftet får inte sticka ut mer än 8 mm från hylsmuttern. Ett längre avstånd kan medföra vibrationer eller avbrutet skaff.

Gör på omvänt sätt för att demontera slipstiftet.

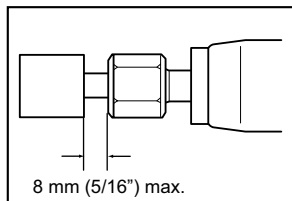

003495

### ⚠FÖRSIKTIGT!

- Använd alltid rätt storlek på hylsmuttern för det slipstift du ska använda.

## ANVÄNDNING

Fig.3

Starta maskinen utan att slipverktyget vidrör arbetsstycket och vänta tills verktyget uppnår full hastighet. Börja sedan arbeta försiktigt. Bästa finish erhålls när maskinen förs långsamt åt vänster.

### ⚠FÖRSIKTIGT!

- Tryck inte hårt med maskinen. Överdrivet tryck på slipstiftet medför sämre finish och att motorn överbelastas.

## UNDERHÅLL

### ⚠FÖRSIKTIGT!

- Se alltid till att maskinen är avstängd och nätkabeln urdragen innan inspektion eller underhåll utförs.
  - Använd inte bensin, thinner, alkohol eller liknande. Missfärgning, deformation eller sprickor kan uppstå
- För att upprätthålla produktens SÄKERHET och TILLFÖRLITLIGHET bör reparationer, kontroll och utbyte av kolborstar samt allt annat underhålls- och justeringsarbete utföras av ett auktoriserat Makita servicecenter och med reservdelar från Makita.

## VALFRIA TILLBEHÖR

### ⚠FÖRSIKTIGT!

- Dessa tillbehör och tillsatser rekommenderas för användning tillsammans med den Makita-maskin som denna bruksanvisning avser. Om andra tillbehör eller tillsatser används kan det uppstå risk för personskador. Använd endast tillbehören eller tillsatserna för de syften de är avsedda för.

Kontakta ditt lokala Makita servicecenter om du behöver ytterligare information om dessa tillbehör.

- Slipstift
- Hylsmutter (3 mm, 6 mm, 1/4 tum, 1/8 tum)
- Skruvnyckel 13
- Hållare för fastsättning i skruvstäd
- Sidohandtag

### Sidohandtag

Fig.4

När sidohandtag ska användas ska gummiskyddet tas bort och handtaget skjutas fast på maskinhuset så långt det går och sedan vridas till lämplig vinkel. Dra sedan åt handtaget genom att vrida det medurs.

### ⚠FÖRSIKTIGT!

- Använd alltid gummiskyddet när maskinen används utan sidohandtag.

- När gummiskyddet monteras ska det alltid skjutas in så långt att valken inuti det passas in i spåren på maskinen.

**OBS!**

- Några av tillbehören i listan kan vara inkluderade i maskinpaketet som standardtillbehör. De kan variera mellan olika länder.

Oversiktsforklaring

1-1. Av/på-bryter	2-1. Skrunøkkel 13	4-1. Støtthåndtak
1-2. AV-sperrehendel	2-2. Patronmutter	
1-3. Sperreknapp	2-3. Skrunøkkel 13	

**TEKNISKE DATA**

Modell	GD0600
Maksimal patronkapasitet	6 mm eller 6,35 mm (1/4")
Maks. skivespissdiameter	38 mm
Merkehastighet (n) / Hastighet uten belastning (n <sub>0</sub> )	25 000 min <sup>-1</sup>
Total lengde	358 mm
Nettovekt	1,7 kg
Sikkerhetsklasse	II/1

- Som følge av vårt kontinuerlige forsknings- og utviklingsprogram kan de tekniske dataene endres uten ytterligere forvarsel.
- Tekniske data kan variere fra land til land.
- Vekt i henhold til EPTA-prosedyre 01/2003

ENE050-1

**Beregnet bruk**

Denne maskinen er laget for sliping av jernholdige materialer eller fjerning av støpegrader.

ENF002-2

**Strømforsyning**

Maskinen må bare kobles til en strømkilde med samme spenning som vist på typeskiltet, og kan bare brukes med enfase-vekselstrømforsyning. Den er dobbelt verneisolert og kan derfor også brukes fra kontakter uten jording.

ENG905-1

**Støy**

Typisk A-vektet lydtryknivå er bestemt i henhold til EN60745:

Lydtryknivå (L<sub>pA</sub>): 74 dB (A)

Usikkerhet (K): 3 dB (A)

Støynivået under arbeid kan overskride 80 dB (A).

**Bruk hørselvern**

ENG900-1

**Vibrasjon**

Den totale vibrasjonsverdien (triaksial vektorsum) bestemt i henhold til EN60745:

Arbeidsmåte: overflatesliping

Genererte vibrasjoner (a<sub>h,SG</sub>): 2,5 m/s<sup>2</sup> eller mindre  
Usikkerhet (K): 1,5 m/s<sup>2</sup>

ENG902-1

- Den angitte verdien for de genererte vibrasjonene er blitt målt i samsvar med standardtestmetoden og kan brukes til å sammenlikne et verktøy med et annet.
- Den angitte verdien for de genererte vibrasjonene kan også brukes til en foreløpig vurdering av eksponeringen.
- Den oppgitte verdien for genererte vibrasjoner brukes for hovedbruksområdene for

elektroverktøyet. Hvis verktøyet brukes til andre formål, kan verdien for de genererte vibrasjonene være en annen.

**⚠ ADVARSEL:**

- De genererte vibrasjonene ved faktisk bruk av elektroverktøyet kan avvike fra den oppgitte vibrasjonsverdien, avhengig av hvordan verktøyet brukes.
- Vær påpasselig med å finne sikkerhetstiltak som beskytter operatøren, basert på en oppfatning av risiko under faktiske bruksforhold (på bakgrunn av alle sider ved brukssyklusen, som når verktøyet slås av og når det går på tomgang, i tillegg til oppstarten).

ENH101-16

**Gjelder bare land i Europa****EF-samsvarserklæring**

Som ansvarlig produsent erklærer **Makita Corporation at følgende Makita-maskin(er):**

Maskinbetegnelse:

Rettsliper

Modellnr./type: GD0600

er serieprodusert og

**Samsvarer med følgende europeiske direktiver:**  
2006/42/EC

Op er produsert i samsvar med følgende standarder eller standardiserte dokumenter:  
EN60745

Den tekniske dokumentasjonen oppbevares hos:  
Makita International Europe Ltd.  
Technical Department,  
Michigan Drive, Tongwell,  
Milton Keynes, Bucks MK15 8JD, England

30.1.2009



000230

Tomoyasu Kato  
Direktør  
Makita Corporation  
3-11-8, Sumiyoshi-cho,  
Anjo, Aichi, 446-8502, JAPAN

GEA010-1

## Generelle advarsler angående sikkerhet for elektroverktøy

**⚠ ADVARSEL** Les alle sikkerhetsadvarslene og alle instruksjonene. Hvis du ikke følger alle advarslene og instruksjonene som er oppført nedenfor, kan det føre til elektriske støt, brann og/eller alvorlige helseskader.

**Oppbevar alle advarsler og instruksjoner for senere bruk.**

GEB034-8

## SIKKERHETSANVISNINGER FOR SLIPEMASKIN

Vanlige sikkerhetsadvarsler for sliping:

1. Dette elektroverktøyet er beregnet for sliping. Les alle sikkerhetsadvarsler, instruksjoner, illustrasjoner og spesifikasjoner som følger med dette elektroverktøyet. Unnlattelse av å følge alle instruksjoner i oversikten nedenfor, kan føre til elektrisk støt, brann og alvorlige skader.
2. **Pussing, stålborsting, polering eller kutting bør ikke utføres med dette elektroverktøyet.** Bruk av verktøyet til noe annet enn det det er beregnet for, kan medføre fare og forårsake personskade.
3. **Ikke bruk tilbehør som ikke er spesielt beregnet og anbefalt av verktøyproduzenten.** Selv om tilbehøret kan monteres på elektroverktøyet, er ikke det noen garanti for sikker bruk.
4. **Angitt hastighet for tilbehøret må være minst like høy som største angitte hastighet på elektroverktøyet.** Tilbehør som kjøres med større hastighet enn det som er angitt, kan gå i stykker og slynges ut.
5. **Den ytre diameteren og tykkelsen på tilbehøret må ligge innenfor den angitte kapasiteten for elektroverktøyet.** Tilbehør med feil dimensjoner kan ikke sikres eller kontrolleres fullgodt.
6. **Ikke bruk tilbehør som er skadet. Undersøk før hver gangs bruk, om tilbehør som slipeskiver har hakk eller sprekker. Hvis elektroverktøyet eller tilbehøret faller ned, må det undersøkes om det har oppstått skade og eventuelt skiftes ut med uskadd tilbehør. Når et tilbehør er**

undersøkt og montert, skal du stille deg selv og andre utenfor tilbehørets rotasjonsplan og kjøre verktøyet på maksimal hastighet, uten belastning, i ett minutt. Skadet tilbehør vil vanligvis gå i stykker i løpet av en slik test.

7. **Bruk personvernustyr. Bruk ansiktsskjold, beskyttelsesbriller eller vernebriller, alt avhengig av bruken. Bruk etter behov støvmaske, hørselsvern, hansker og beskyttelsesdekke som kan stoppe små slipepartikler eller fragmenter fra arbeidsstykket.** Beskyttelsesbrillene må kunne stoppe flygende deler fra bruken av verktøyet. Støvmasken eller pustemasken må kunne filtrere partikler som dannes ved bruken av verktøyet. Kraftig lyd over lengre tid kan forårsake redusert hørsel.
8. **Hold tilskuere på trygg avstand fra arbeidsområdet. Alle som beveger seg inn i arbeidsområdet må bruke personvernustyr.** Fragmenter fra arbeidsstykket eller fra skadet tilbehør kan slynges ut og forårsake skade utenfor det nære arbeidsområdet.
9. **Hold maskinen kun i det isolerte håndtaket når skjøreverktøyet kan komme i kontakt med skjulte ledninger eller maskinens egen ledning under arbeidet.** Hvis skjøretilbehøret får kontakt med strømførende ledninger, kan uisolerte metalldele i maskinen bli strømførende og kunne gi brukeren elektrisk støt.
10. **Plasser ledningen unna det roterende tilbehøret.** Hvis du mister kontrollen, kan ledningen kuttes av eller henge fast og hånden eller armen din kan bli trukket inn til det roterende tilbehøret.
11. **Ikke legg ned elektroverktøyet før tilbehøret har stoppet helt.** Det roterende tilbehøret kan få feste i overflaten og trekke elektroverktøyet ut av kontroll.
12. **Ikke kjør elektroverktøyet når du bærer det langs siden.** Utsikket kontakt med roterende tilbehør kan føre til at det fester i klærne og trekkes inn mot kroppen.
13. **Rengjør verktøyets luftventiler regelmessig.** Motorens vifte trekker støv inn i verktøyhuset og mye oppsamlet metallstøv kan medføre elektrisk fare.
14. **Ikke bruk elektroverktøyet nær brennbare materialer.** Gnister kan antenne slike materialer.
15. **Ikke bruk tilbehør som krever kjølevæske.** Bruk av vann eller andre kjølevæsker kan føre til elektrisk støt.

### Tilbakeslag og relaterte advarsler

Tilbakeslag er en plutselig reaksjon på en klemt eller fastsittende skive, bakrondell, børste eller annet tilbehør. Fastklemming forårsaker plutselig stopp av det roterende tilbehøret, noe som i sin tur gjør at det ukontrollerbare elektroverktøyet kastes i motsatt retning

av tilbehørets rotasjonsretning ved fastklemmingspunktet

Hvis for eksempel en slipeskive klemmes fast i arbeidsstykket, kan kanten på skiven som er fastklemmt, grave seg inn i overflaten på materialet og føre til at skiven graver seg ut eller slås ut. Skiven kan enten hoppe mot eller fra operatøren, avhengig av skivens bevegelse i fastklemmingspunktet. Slike forhold kan også føre til brudd i skivene.

Tilbakeslag er et resultat av feil bruk av elektroverktøyet eller feilaktige arbeidsprosedyrer eller arbeidsforhold, og det kan unngås hvis man tar de rette forholdsregler (se nedenfor).

- a) **Hold et godt grep om elektroverktøyet og plasser kroppen og armen slik at du kan motstå tilbakeslagskraften. Bruk alltid hjelpehåndtak når det følger med, for å få best mulig kontroll over tilbakeslag eller dreiemomentreaksjonen ved oppstart.** Operatøren kan kontrollere dreiemomentreaksjonen eller tilbakeslagskreftene hvis de riktige forholdsreglene tas.
- b) **Ikke plasser hånden nær det roterende tilbehøret.** Tilbehøret kan slå tilbake over hånden.
- c) **Ikke plasser kroppen i det området elektroverktøyet kan slå tilbake i.** Et tilbakeslag vil drive verktøyet tilbake i motsatt retning av skivens retning i fastklemmingspunktet.
- d) **Vær ekstra forsiktig ved arbeid i hjørner, på skarpe kanter og lignende. Unngå å støte eller klemme fast tilbehøret.** Hjørner, skarpe kanter eller støt har en tendens til å klemme fast det roterende tilbehøret og forårsake tap av kontrollen eller tilbakeslag.
- e) **Ikke monter et sagkjedeblad for treskjæring eller et tannet sagblad.** Slike blader forårsaker ofte tilbakeslag og tap av kontroll.

#### Spesielle sikkerhetsadvarsler for sliping:

- a) **Bruk bare skiver som er anbefalt for elektroverktøyet.**
- b) **Skivene må bare brukes slik det er anbefalt. For eksempel: ikke slip med siden av en kappeskive.** Kappeskiver for pussing er bare beregnet for periferisk pussing. Sidekrefter mot disse skivene kan få dem til å knuses.
- c) **Ikke bruk utslitte skiver fra større elektroverktøy.** Skiver fra større elektroverktøy passer ikke for den høyere hastigheten til mindre verktøy og kan sprekke.

#### Ekstra sikkerhetsadvarsler:

16. **Forviss deg om at skiven ikke har kontakt med arbeidsstykket før startbryteren er slått på.**
17. **Før du begynner å bruke verktøyet på et arbeidsstykke, bør du la det gå en liten stund. Se etter vibrasjoner eller vingling som kan tyde på at skiven er dårlig balansert.**
18. **Bruk den angitte overflaten av skiven til å utføre slipingen.**
19. **Se opp for flygende gnister. Hold maskinen slik at gnistene flyr bort fra deg og andre personer eller brennbare materialer.**
20. **Ikke gå fra verktøyet mens det er i gang. Verktøyet må bare brukes mens operatøren holder det i hendene.**
21. **Ikke berør arbeidsstykket umiddelbart etter bruk. Det kan være ekstremt varmt og kan gi deg brannskader.**
22. **Følg produsentens anvisninger for korrekt montering og bruk av skiver. Håndter og oppbevar skivene forsiktig.**
23. **Forviss deg om at arbeidsstykket står støtt.**
24. **Hvis arbeidsplassen er ekstremt varm og fuktig, eller svært forurenset med elektrisk ledende støv, må du bruke en kortslutningsbryter (30 mA) for å ivareta operatørens sikkerhet.**
25. **Ikke bruk maskinen på materialer som inneholder asbest.**
26. **Forviss deg alltid om at du har godt fotfeste. Forviss deg om at ingen står under deg når du jobber høyt over bakken.**

## TA VARE PÅ DISSE INSTRUKSENE.

### ⚠ADVARSEL:

Selv om du har brukt produktet mye og føler deg fortrolig med det, er det likevel svært viktig at du følger nøye de retningslinjene for sikkerhet som er utarbeidet for dette produktet. MISBRUK av verktøyet eller mislighold av sikkerhetsreglene i denne brukerhåndboken kan resultere i alvorlige helseskader.

# FUNKSJONSBEKRIVELSE

## ⚠FORSIKTIG:

- Forviss deg alltid om at maskinen er slått av og støpselet trukket ut av kontakten før du justerer maskinen eller kontrollerer dens mekaniske funksjoner.

## Bryterfunksjon

Fig.1

## ⚠FORSIKTIG:

- Før du kobler maskinen til strømmettet, må du alltid kontrollere at startbryteren aktiverer maskinen på riktig måte og går tilbake til "AV"-stilling når den slippes.
- Ikke trykk hardt på startbryteren uten å trykke inn AV-sperrehendelen.

## For verktøy med sperreknapp

For å unngå at startbryteren trykkes inn ved en feiltakelse, er maskinen utstyrt med en AV-sperrehendel. For å starte verktøyet, må du trekke AV-sperrehendelen mot deg og deretter trykke på startbryteren. Slipp bryterspaken for å stoppe verktøyet. For kontinuerlig bruk, må du trykke inn startbryteren og så trykke inn sperreknappen. Hvis du vil stoppe verktøyet mens det er låst i "ON"-stilling, må du trykke startbryteren helt inn og slippe den igjen.

## For verktøy uten sperreknapp

For å unngå at startbryteren trykkes inn ved en feiltakelse, er maskinen utstyrt med en AV-sperrehendel. For å starte verktøyet, må du trekke AV-sperrehendelen mot deg og deretter trykke på startbryteren. Slipp bryterspaken for å stoppe verktøyet.

# MONTERING

## ⚠FORSIKTIG:

- Forviss deg alltid om at maskinen er slått av og støpselet trukket ut av kontakten før du utfører noe arbeid på maskinen.

## Montere eller demontere skivespissen

Fig.2

Løsne kjoksmutteren og sett skivespissen inn i kjoksmutteren. Bruk én skrunøkkel til å holde spindelen med, og den andre til å stramme kjoksmutteren godt. Skivespissen bør ikke være montert mer enn 8 mm fra kjoksmutteren. Hvis denne avstanden overskrides, kan det oppstå vibrasjoner eller spindelen kan brette. For å demontere skivespissen, må du følge monteringsprosedyren i motsatt rekkefølge.

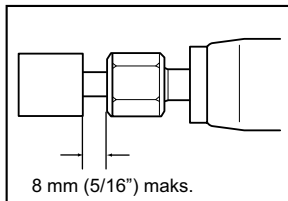

003495

## ⚠FORSIKTIG:

- Bruk en patronkonus med en størrelse som passer til den skivespissen du har tenkt å bruke.

# BRUK

Fig.3

Slå på maskinen uten at skivespissen kommer i kontakt med arbeidsemnet, og vent til skivespissen har oppnådd full hastighet. Sett deretter skivespissen forsiktig inn til arbeidsemnet. Beveg verktøyet langsomt mot venstre for å oppnå et godt resultat.

## ⚠FORSIKTIG:

- Utøv lett trykk på verktøyet. For stort trykk vil bare føre til at resultatet blir dårlig og at verktøyet overbelastes.

# VEDLIKEHOLD

## ⚠FORSIKTIG:

- Forviss deg alltid om at maskinen er slått av og støpselet trukket ut av kontakten før du foretar inspeksjon eller vedlikehold.
- Aldri bruk gasolin, bensin, tynner alkohol eller lignende. Det kan føre til misfarging, deformering eller sprekke dannelse.

For å opprettholde produktets SIKKERHET og PÅLITELIGHET, må reparasjoner, inspeksjon og skifte av kullbørstene, vedlikehold og justeringer utføres av Makitas autoriserte servicesentre, og det må alltid brukes reservedeler fra Makita.

# VALGFRITT TILBEHØR

## ⚠FORSIKTIG:

- Det anbefales at du bruker dette tilbehøret eller verktøyet sammen med den Makita-maskinen som er spesifisert i denne håndboken. Bruk av annet tilbehør eller verktøy kan forårsake helseskader. Tilbehør og verktøy må kun brukes til det formålet det er beregnet på.

Ta kontakt med ditt lokale Makita-servicesenter hvis du trenger mer informasjon om dette tilbehøret.

- Skivespisser
- Patronkonussett (3 mm, 6 mm, 1/4", 1/8")
- Skrunøkkel 13
- Skrustikkeholder
- Støtthåndtaksett



## Støtتهåndtak

### Fig.4

Når du skal bruke støtتهåndtaket, må du ta av gummibeskytteren, sette støtتهåndtaket på verktøysylindere så langt det går, og dreie det til ønsket vinkel. Stram deretter håndtaket godt ved å dreie det med klokke.

### **FORSIKTIG:**

- Når du skal bruke verktøyet uten håndtak, må du alltid sette gummibeskytteren på maskinen.
- Når du setter på gummibeskytteren, må du skyve den inn på maskinen til fremspringene inne i beskytteren går inn i sporene i verktøyet.

### **MERK:**

- Enkelte elementer i listen kan være inkludert som standardtilbehør i verktøypakken. Elementene kan variere fra land til land.

1-1. Kytkinvipu	2-1. Kiintoavain 13	4-1. Sivukahva
1-2. Lukituksen vapautusvipu	2-2. Kiristysholkin mutteri	
1-3. Lukituspainike	2-3. Kiintoavain 13	

## TEKNISET TIEDOT

Malli	GD0600
Maks. kiristyskapasiteetti	6 mm tai 6,35 mm (1/4")
Karalaikan maks. halkaisija	38 mm
Nimellisnopeus (n) / nopeus kuormittamattomana (n <sub>0</sub> )	25 000 min <sup>-1</sup>
Kokonaispituus	358 mm
Nettopaino	1,7 kg
Turvaluokitus	II/II

- Jatkuvan tutkimus- ja kehitysohjelman vuoksi pidätämme oikeuden muuttaa tässä mainittuja teknisiä ominaisuuksia ilman ennakkoilmoitusta.
- Tekniset ominaisuudet saattavat vaihdella eri maissa.
- Paino EPTA-menettelyn 01/2003 mukaan

### Käyttötarkoitus

Työkalu on tarkoitettu metallien hiomiseen tai valujen pürseenpoistoon.

ENE050-1

ENF002-2

### Virtalähde

Laitteen saa kytkeä vain sellaiseen virtalähteeseen, jonka jännite on sama kuin arvokilvessä ilmoitettu, ja sitä saa käyttää ainoastaan yksivaiheisella vaihtovirralla. Laite on kaksinkertaisesti suojaeristetty, ja se voidaan siten kytkeä myös maadoittamattomaan pistorasiaan.

ENG905-1

### Melutaso

Tyyppillinen A-painotettu melutaso määryytyy EN60745-standardin mukaan:

Äänenpainetaso (L<sub>PA</sub>): 74 dB (A)

Epätarkkuus (K): 3 dB (A)

Työskentelyn aikana melutaso voi ylittää 80 dB (A).

ENH101-16

### Käytä kuulosuojaimia

### Tärinä

Värähtelyn kokonaisarvo (kolmiakselivektorin summa) on määritelty EN60745mukaan:

Työtila: pinnan hionta

Tärinäpäästö (a<sub>n,SC</sub>): 2,5 m/s<sup>2</sup> tai pienempi

Virhemarginaali (K): 1,5 m/s<sup>2</sup>

ENG900-1

ENG902-1

- Ilmoitettu tärinäpäästöarvo on mitattu standarditestausten mukaisesti, ja sen avulla voidaan vertailla työkaluja keskenään.
- Ilmoitettua tärinäpäästöarvoa voidaan käyttää myös altistumisen alustavaan arviointiin.
- Ilmoitettu tärinäpäästöarvo koskee tämän työkalun pääasiallisia käyttötarkoituksia. Tärinäpäästöarvo

voi kuitenkin muuttua, jos työkalua käytetään muihin tarkoituksiin.

### VAROITUS:

- Työkalun käytön aikana mitattu todellinen tärinäpäästöarvo voi poiketa ilmoitetusta tärinäpäästöarvosta työkalun käyttötavan mukaan.
- Selvitä käyttäjän suojaamiseksi tarvittavat varoitimet todellisissa käyttöolosuhteissa tapahtuvan arvioidun altistumisen mukaisesti (ottaen huomioon käyttöjakso kokonaisuudessaan, myös jaksot, joiden aikana työkalu on sammutettuna tai käy tyhjäkäynnillä).

### Koskee vain Euroopan maita

### VAKUUTUS EC-VASTAAVUUDESTA

Vastuullinen valmistaja Makita Corporation ilmoittaa vastaavansa siitä, että seuraava(t) Makitan valmistama(t) kone(et):

Koneen tunnistetiedot:

Painehiomakone

Mallinro/Tyyppi: GD0600

ovat sarjavalmistettuja ja

**Täyttävät seuraavien eurooppalaisten direktiivien vaatimukset:**

2006/42/EC

Ja että ne on valmistettu seuraavien standardien tai standardoitujen asiakirjojen mukaisesti:

EN60745

Teknisen dokumentaation ylläpidosta vastaa:

Makita International Europe Ltd.

Technical Department,

Michigan Drive, Tongwell,

Milton Keynes, Bucks MK15 8JD, England



000230

Tomoyasu Kato  
Johtaja  
Makita Corporation  
3-11-8, Sumiyoshi-cho,  
Anjo, Aichi, 446-8502, JAPAN

GEA010-1

## Sähkötyökalujen käyttöä koskevat varoitukset

⚠ **VAROITUS** Lue kaikki turvallisuusvaroitukset ja käyttöohjeet. Varoitusten ja ohjeiden noudattamatta jättäminen voi johtaa sähköiskun, tulipaloon ja/tai vakavaan vammautumiseen.

**Säilytä varoitukset ja ohjeet tulevaa käyttöä varten.**

GEB034-8

## KARALAIKKAHIOMAKONEEN TURVALLISUUSOHJEET

**Yleisiä turvallisuusohjeita hiomatoimintaan:**

- Tätä tehokonetta käytetään hiomakoneena.** Lue kaikki ne turvallisuusvaroitukset, ohjeet, kuvaukset ja määrittely, jotka annetaan tämän tehokoneen mukana. Kaikkien alhaalla listattujen ohjeiden noudattamisen laiminlyönti voi aiheuttaa sähköiskun, tulipalon ja/tai vakavan vammautumisen.
- Sellaisia toimintoja, kuten hiontaa, metallilangan harjausta, kiillottamista tai pois leikkaamista ei suositella suoritettavaksi tällä tehokoneella.** Sellaiset toiminnot, joihin tätä tehokonetta ei ole suunniteltu, voivat luoda vaaran ja aiheuttaa henkilövamman.
- Älä käytä sellaisia lisävarusteita, jotka eivät ole nimenomaan valmistajan suunnittelemat tai suosittelemat.** Vain, koska lisävaruste voidaan liittää tehokoneeseen, se ei varmista turvallista toimintaa.
- Lisävarusteen määrätyn nopeuden täytyy olla ainakin samanvertainen tehokoneessa osoitetun enimmäisnopeuden kanssa.** Sellaiset lisävarusteet, jotka menevät nopeammin, kuin määrätty nopeus, voivat rikkoutua ja lentää palasiksi.
- Lisävarusteesi ulkohalkaisijan ja paksuuden on oltava tehokoneesi kapasiteettimittauksen kantaman sisällä.** Väärin mitoitettuja lisävarusteita ei voida sopivasti vartioita tai ohjata.
- Älä käytä vahingoittunutta lisävarustetta.** Tarkista ennen jokaista käyttökertaa, ettei lisävaruste, kuten hiomarengas ole lohjennut tai särkynyt. Jos tehokone tai lisävaruste pudotetaan, tarkista se vahingon vuoksi tai

asetta vahingoittumaton lisävaruste. Lisävarusteen tarkistamisen ja asentamisen jälkeen, aseta itsesi ja katselijat kauas pyörivän lisävarusteen höyläyksen läheltä ja käytä tehokonetta enimmäisnopeudella ilman kuormitusta noin yhden minuutin ajan. Vahingoittuneet lisävarusteet hajoavat normaalisti tämän testin aikana.

- Pukeudu henkilökohtaisiin suojavarusteisiin.** Käytöstä riippuen käytä kasvosuojaa, suojalaseja tai varmuuslaseja. Käytä pölynaamaria, kuulosuojaimia, käsineitä ja sellaista työpajan esiliinaa, joka pystyy pysäyttämään pieniä hankausjauheen tai työkappaleen palasia. Silmäsuojan on kyettävä pysäyttämään lentäviä pirstaleita, jotka aiheutuvat erilaisten toimintojen aikana. Pölynaamion tai hengityssuojan on suodatettava toiminnostasi aiheutuvat palaset. Jos olet pidemmän aikaa alttina erittäin kovalle melulle, se voi aiheuttaa kuulon menettämisen.
- Pidä sivustakatsojat turvallisen välimatkan päässä työalueelta.** Kaikkien työalueelle astuvien henkilöiden on käytettävä henkilökohtaista suojavarustetta. Työkappaleen tai rikkoutuneen lisävarusteen pirstaleet voivat aiheuttaa vammautumisen välittömästi toiminta-alueen ulkopuolella.
- Jos on mahdollista, että työkalun terä osuu piilossa oleviin johtoihin tai koneen omaan virtajohtoon, pidä leikatessasi kiinni työkalusta sen eristetyistä tartuntapinnoista.** Jos laikka osuu virralliseen johtoon, työkalun sähköä johtavat metalliosat voivat aiheuttaa käyttäjälle sähköiskun.
- Aseta johto varmaan paikkaan pyörivästä lisävarusteesta.** Jos menetät hallintakykyä, johto voi katketa tai repeytyä ja kätesi voi joutua pyörivään lisävarusteeseen.
- Älä koskaan laita tehokonetta alas, ennen kuin lisävaruste on täysin pysähtynyt.** Pyörivä lisävaruste voi tarrata pintaan ja vetää tehokoneen ohjaus käsistäsi.
- Älä anna tehokoneen mennä sillä välin, kun kannat sitä sivullasi.** Vahingossa aiheutuva lisävarusteen pyöriminen voi repiä vaatteesi, vetäen lisävarusteen kehoosi.
- Puhdista työkalun ilma-aukot säännöllisesti.** Moottorin tuuletin imee pölyä koteloon, ja metallijauheen kerääntymisen laitteeseen voi aiheuttaa sähköiskuvaaran.
- Älä käytä tehokonetta tulenarkojen materiaalien lähellä.** Kipinät voivat sytyttää nämä materiaalit.
- Älä käytä sellaisia lisävarusteita, jotka vaativat jäähdytysnesteitä.** Jos käytät vettä tai muuta jäähdytysnestettä, se voi aiheuttaa sähkötapaturman tai -iskun.

## Takapotku ja siihen liittyvät varoitukset

Takapotku on kiinni juuttuneen laikan, tyynyn, harjan tai muun lisävarusteen aiheuttama äkillinen sysäys. Kiinni juuttuminen tai takertelu aiheuttaa sen, että pyörivä lisävaruste pysähtyy, mikä puolestaan alkaa työntää laitetta hallitsemattomasi pyörimisliikkeelle vastakkaiseen suuntaan. .

Jos esimerkiksi hiomalaikka juuttuu työkappaleeseen, juuttumiskohtaan pureutumassa oleva laikka voi tunkeutua kappaleen pintaan, jolloin se kiipeää ylös tai potkaisee taaksepäin. Laikka voi hypätä joko käyttäjää kohti tai pois päin sen mukaan, mihin suuntaan laikka oli siirtymässä juuttumiskohdassa. Hiomalaikka voi tällöin rikkoutua.

Takapotku johtuu laitteen virheellisestä käytöstä ja/tai käyttötavasta tai olosuhteista. Takapotku voidaan välttää seuraavien varotoimien avulla.

- a) **Pidä yllä vahva pito tehokoneessa ja aseta kehosi ja käsivartesi siten, että voit vastustaa takapotkun voimaa. Käytä aina apukahvaa, jos annettu mukana, takapotkujen tai vääntömomentin maksimi hallinnon vuoksi käynnistyksen aikana.** Käyttäjä voi hallita vääntömomentin reaktioita tai takapotkun voimaa, jos noudattaa sopivia varotoimenpiteitä.
- b) **Älä koskaan aseta kättäsi pyörivän lisävarusteen lähelle.** Lisävaruste saattaa takapotkaista kätesi ylitse.
- c) **Asetu niin, että et jää laitteen tielle takapotkun sattuessa.** Takapotku heittää laitetta päinvastaiseen suuntaan kuin mihin laikka pyörii.
- d) **Sovella erityistä huolta, kun teet kulmia, teräviä reunoja, jne. Vältä lisävarusteen ponnahtamista tai repeytymistä.** Kulmilla, terävillä reunoilla tai ponnahtamisella on tapana repäistä pyörivää lisävarustetta ja aiheuttaa hallinnan menettämisen tai takapotkun.
- e) **Älä käytä tässä työkalussa puun sahaamiseen tarkoitettua ketjuterää tai hammastettua terää.** Sellaisten terien käyttäminen johtaa jatkuviin takapotkuihin ja hallinnan menettämiseen.

### Turvavaroituksia erityisesti hiontaan:

- a) **Käytä ainoastaan sellaisia laikkatyyppejä, joita suositellaan tehokoneeseen laitetavan.**
- b) **Laikkoja tulee käyttää ainoastaan suositeltuihin sovelluksiin. Esimerkiksi: Älä hio poisleikkauslaikan sivulla.** Hiovaa poisleikkauslaikkaa käytetään reunahiontaan, näihin laikkoihin sovellettu sivupakotus voi aiheuttaa laikkojen särkyminen.
- c) **Älä käytä suuremmista tehokoneista otettua kulunutta laikkaa.** Suurempiin tehokoneisiin tarkoitettu laikka ei sovi pienemmän työkalun suurempaan nopeuteen ja voi särkyä.

### Turvallisuutta koskevat lisävaroitukset:

16. **Varmista, että laikka ei kosketa työkappaleeseen, ennen kuin virta on kytketty päälle kytkimestä.**
17. **Ennen kuin käytät työkalua nimenomaiseen työkappaleeseen, anna sen juosta jonkin aikaa. Varo, ettei se värähtele tai tärisi, joka voi on merkki siitä, että laikka on huonosti asennettu tai tasapainoitettu.**
18. **Käytä hiontaan siihen tarkoitettua laikan pintaa.**
19. **Varo kipinöitä. Pidä työkalua niin, että kipinät suuntautuvat pois päin itsestäsi ja muista sekä syttymisherkistä materiaaleista.**
20. **Älä jätä konetta käymään itseksensä. Käytä laitetta vain silloin, kun pidät sitä kädessä.**
21. **Älä kosketa työkappaleita heti käytön jälkeen, sillä se saattaa olla erittäin kuuma ja polttaa ihoa.**
22. **Noudata valmistajan antamia ohjeita laikkojen oikeasta asennuksesta ja käytöstä. Käsittele laikkoja varoen ja säilytä niitä turvallisessa paikassa.**
23. **Varmista, että työkappale on tukevasti paikoillaan.**
24. **Jos työtila on erittäin kuumin ja kostea tai siinä esiintyy runsaasti sähköä johtavaa pölyä, varmista turvallisuus käyttämällä vikavirtakatkaisinta (30 mA).**
25. **Älä hio tai leikkaa työkalulla mitään asbestia sisältäviä materiaaleja.**
26. **Pidä huoli siitä, että seisot tukevasti. Jos työskentelet korkealla, varmista, ettei ketään ole alapuolella.**

## SÄILYTÄ NÄMÄ OHJEET.

### VAROITUS:

**ÄLÄ** anna työkalun helppokäyttöisyyden tai toistuvan käytön tuudittaa sinua väärään turvallisuuden tunteeseen niin, että laiminlyöt työkalun turvaohjeiden noudattamisen. **VÄÄRINKÄYTTÖ** tai tämän käyttöohjeen turvamääräysten laiminlyönti voi johtaa vakaviin henkilövahinkoihin.

## TOIMINTOJEN KUVAUS

### ⚠️HUOMIO:

- Varmista aina ennen koneen säätöjen ja toiminnallisten tarkistusten tekemistä, että kone on sammutettu ja irrotettu pistorasiasta.

### Kytkimen käyttäminen

#### Kuva1

### ⚠️HUOMIO:

- Tarkista aina ennen koneen kytkemistä pistorasiaan, että vipukytkin toimii oikein ja palautuu vapautettaessa "OFF"-asentoon.
- Älä vedä kytkinvivusta voimakkaasti, ellei samalla työnnä lukituksen vapautusvipua.

### Lukitusnapilla varustetulle työkalulle

Laitteessa on lukitusvipu, joka estää liipaisinkytkimen painamisen vahingossa. Käynnistä työkalu vetämällä lukitusvipua itseäsi kohti ja vetämällä sitten kytkinvivusta. Sammuta työkalu vapauttamalla kytkinvipu. Jos haluat työkalun käyvän jatkuvasti, vedä kytkinvivusta ja paina sitten lukituspainiketta. Kun haluat pysäyttää työkalun jatkuvan käynnin, vedä kytkinvipua täysin ja vapauta se sitten.

### Työkalulle ilman lukituspainiketta

Työkalussa on lukitusvipu, joka estää liipaisinvivun vetämisen vahingossa. Käynnistä työkalu vetämällä lukituksen vapautuspainiketta itseäsi kohti ja vetämällä sitten liipaisinkytkimestä. Sammuta työkalu vapauttamalla liipaisinvipu.

## KOKOONPANO

### ⚠️HUOMIO:

- Varmista aina ennen koneelle tehtäviä toimenpiteitä, että kone on sammutettu ja irrotettu pistorasiasta.

### Karalaikan kiinnitys ja irrotus

#### Kuva2

Löysää kiristysholkkia ja työnnä karalaikka holkkiin. Pidä karaa paikoillaan yhdellä kiintoavaimella ja kiristä holkki toisella.

Karalaikan etäisyys kiristysholkista saa olla enintään 8 mm. Tämän etäisyyden ylittäminen voi aiheuttaa tärinää tai akselin rikkoutumisen

Laikkapisteen poistetaan päinvastaisessa järjestyksessä.

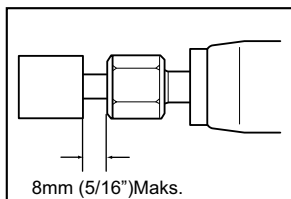

003495

### ⚠️HUOMIO:

- Käytä oikean kokoista kiristysholkkia käytettävän karalaikan mukaan.

## TYÖSKENTELY

### Kuva3

Käynnistä kone ilman, että karalaikka koskettaa työkalupaleeseen, ja odota, kunnes karalaikka saavuttaa suurimman käyntinopeutensa. Vie karalaikan kärki työkalupaleeseen varovasti. Paras hiomajälki saadaan, kun konetta vedetään hitaasti vasemmalle.

### ⚠️HUOMIO:

- Paina konetta kevyesti työkalupalaa vasten. Liiallinen paine heikentää hiomajälkeä ja johtaa moottorin ylikuormitukseen.

## KUNNOSSAPITO

### ⚠️HUOMIO:

- Varmista aina ennen tarkastuksia ja huoltotoimia, että laite on kone on sammutettu ja irrotettu virtalähteestä.
- Älä koskaan käytä bensiiniä, ohentimia, alkoholia tai tms. aineita. Muutoin pinta voi halkeilla tai sen värit ja muoto voivat muuttua.

Tuotteen TURVALLISUUDEN ja LUOTETTAVUUDEN säilyttämiseksi Makitan valtuutetun huoltokeskuksen tulee suorittaa korjaukset, hiiliharjojen tarkastus ja vaihto, sekä muut huolto- tai säätötyöt Makitan varaosia käyttäen.

## LISÄVARUSTEET

### ⚠️HUOMIO:

- Näitä lisävarusteita ja -laitteita suositellaan käytettäväksi tässä ohjekirjassa mainitun Makitan koneen kanssa. Minkä tahansa muun lisävarusteen tai -laitteen käyttäminen voi aiheuttaa loukkaantumista. Käytä lisävarusteita ja -laitteita vain niiden käyttötarkoituksen mukaisesti.

Jos tarvitset apua tai yksityiskohtaisempia tietoja seuraavista lisävarusteista, ota yhteys paikalliseen Makitan huoltoon.

- Karalaikat
- Kiristysholkkisarja (3 mm, 6 mm, 1/4", 1/8")
- Kiintoavain 13
- Ruuvipenkki
- Sivukahvasarja

### Sivukahva

#### Kuva4

Jos käytät sivukahvaa, irrota kumisuojaus, työnnä sivukahva istukkaan niin syvälle kuin se menee, ja käännä kahva haluttuun kulmaan. Kiristä sitten kahva lujasti kääntämällä sitä myötäpäivään.

**⚠HUOMIO:**

- Jos käytät työkalua ilman kahvaa, pidä kumisuojaus aina paikoillaan.
- Kun kiinnität kumisuojusta, työnnä se niin pitkälle, että kumin sisällä oleva uloke menee työkalun rungon uriin.

**HUOMAUTUS:**

- Jotkin luettelossa mainitut varusteet voivat sisältyä työkalun toimitukseen vakiovarusteina. Ne voivat vaihdella maittain.

**Kopskata skaidrojums**

1-1. Slēdzis	2-1. Uzgriežņu atslēga 13	4-1. Sānu rokturis
1-2. Atbloķēšanas svira	2-2. Ietvara uzgrieznis	
1-3. Fiksācijas poga	2-3. Uzgriežņu atslēga 13	

**SPECIFIKĀCIJAS**

Modelis	GD0600
Maksimālā ietvara jauda	6 mm vai 6,35 mm (1/4")
Maks. slīpēšanas uzgāja diametrs	38 mm
Nominālais ātrums (n) / tukšgaitas ātrums (n <sub>0</sub> )	25 000 min <sup>-1</sup>
Kopējais garums	358 mm
Neto svars	1,7 kg
Drošības klase	II / I

- Dēļ mūsu nepārtrauktās pētniecības un izstrādes programmas, šeit dotās specifikācijas var mainīties bez brīdinājuma.
- Atkarība no valsts specifikācijas var atšķirties.
- Svārs atbilstoši EPTA-Procedure 01/2003

**Paredzētā lietošana**

Šis darbarīks ir paredzēts dzelzs materiālu slīpēšanai vai lēģumu izlīdzināšanai.

ENE050-1

ja darbarīku izmanto citām darbībām, vibrācijas emisijas vērtība var būt atšķirīga.

**Strāvas padeve**

Darbarīks jāpievieno tikai tādai strāvas padevei, kuras spriegums ir tāds pats, kā norādīts uz plāksnītes ar nosaukumu, un to var ekspluatēt tikai ar vienfāzes maiņstrāvas padevi. Darbarīks aprīkots ar divkāšo izolāciju, tādēļ to var izmantot arī, pievienojot kontaktlīdzai bez iezemējuma vada.

ENF002-2

**BRĪDINĀJUMS:**

- Reāli lietojot mehānizēto darbarīku, vibrācijas emisija var atšķirties no paziņotās emisijas vērtības atkarībā no darbarīka izmantošanas veida.
- Lai aizsargātu lietotāju, nosakiet drošības pasākumus, kas pamatoti ar iedarbību reālos darba apstākļos (ņemot vērā visus ekspluatācijas cikla posmus, piemēram, laiku, kamēr darbarīks ir izslēgts un kad darbojas tukšgaitā, kā arī palaides laiku).

**Troksnis**

Tipiskais A-svērtais trokšņa līmenis ir noteikts saskaņā ar EN60745:

Skaņas spiediena līmenis (L<sub>PA</sub>): 74 dB (A)

Nenoteiktība (K): 3 dB (A)

Skaņas līmenis strādājot var pārsniegt 80 dB (A).

ENG905-1

ENH101-16

**Tikai Eiropas valstīm****EK Atbilstības deklarācija**

**Mēs, uzņēmums „Makita Corporation”, kā atbildīgs ražotājs paziņojam, ka sekojošais/-ie „Makita” darbarīks/-i:**

Darbarīka nosaukums:

Spiednes slīpmašīna

Modeļa nr./ Veids: GD0600

ir sērijas ražojums un

**Atbilst sekojošām Eiropas Direktīvām:**

2006/42/EC

Un tas ražots saskaņā ar sekojošiem standartiem vai standartdokumentiem:

EN60745

Tehnisko dokumentāciju uztur:

Makita International Europe Ltd.

Technical Department,

Michigan Drive, Tongwell,

Milton Keynes, Bucks MK15 8JD, Anglija

**Lietojiet ausu aizsargus**

ENG900-1

**Vibrācija**

Vibrācijas kopējā vērtība (trīs asu vektora summa) noteikta saskaņā ar EN60745:

Darba režīms: virsmas slīpēšana

Vibrācijas izmeši (a<sub>h,SG</sub>): 2,5 m/s<sup>2</sup> vai mazāk

Neskaidrtība (K): 1,5 m/s<sup>2</sup>

ENG902-1

- Paziņotā vibrācijas emisijas vērtība noteikta atbilstoši standarta pārbaudes metodei un to var izmantot, lai salīdzinātu vienu darbarīku ar citu.
- Paziņoto vibrācijas emisijas vērtību arī var izmantot iedarbības sākotnējā novērtējumā.
- Paziņoto vibrācijas emisijas vērtību izmanto galvenajām mehānizētā darbarīka darbībām. Taču,



000230

Tomoyasu Kato  
Direktors  
Makita Corporation  
3-11-8, Sumiyoshi-cho,  
Anjo, Aichi, 446-8502, JAPAN

GEA010-1

## Vispārējie mehanizēto darbarīku drošības brīdinājumi

⚠ **BRĪDINĀJUMS** Izlasiet visus drošības brīdinājumus un visus norādījumus. Brīdinājumu un norādījumu neievērošanas gadījumā var rasties elektriskās strāvas trieciens, ugunsgrēks un/vai nopietnas traumas.

**Glabājiet visus brīdinājumus un norādījumus, lai varētu tajos ieskatīties turpmāk.**

GEB034-8

## DROŠĪBAS BRĪDINĀJUMI ŠTANCĒŠANAS SLĪPMAŠĪNAS LIETOŠANAI

Vispārīgi drošības brīdinājumi attiecībā uz slīpēšanas darbu:

1. Šo mehanizēto darbarīku paredzēts lietot kā slīpmašīnu. Izlasiet visus drošības brīdinājumus, norādījumus, attēlus un tehniskos datus, kas atrodas šī mehanizētā darbarīka komplektācijā. Ja netiek ievēroti visi turpmāk redzami noteikumi, var saņemt elektriskās strāvas triecienu, izraisīt ugunsgrēku un/vai gūt nopietnu ievainojumu.
2. Ar šo mehanizēto darbarīku nav ieteicams veikt smalku slīpēšanu, apstrādi ar stieplu sukām, pulēšanu un nogriešanu. Veicot darbības, kam šis mehanizētais darbarīks nav paredzēts, var rasties bīstami apstākļi un gūt ievainojumus.
3. Lietojiet tikai darbarīka ražotāja īpaši izgatavotos un ieteiktos piederumus. Kaut arī piederumu ir iespējams piestiprināt pie darbarīka, tā lietošana nav droša.
4. Piederuma nominālajam ātrumam jābūt vismaz vienādam ar maksimālo ātrumu, kas atzīmēts uz mehanizētā darbarīka. Piederumi, kas kustas ātrāk par nominālo ātrumu, var salūzt un nolidot nost.
5. Piederuma ārējam diametram un biežumam jābūt mehanizētā darbarīka jaudas koeficienta robežās. Nepareiza izmēra piederumus nav iespējams pietiekami uzmanīt vai kontrolēt.

6. Nedrīkst lietot bojātu piederumu. Pirms katras ekspluatācijas reizes pārbaudiet piederumus, piemēram, vai abrazīvās ripās nav skaidu un plaisu. Ja mehanizētais darbarīks vai piederums ticis nomests, pārbaudiet, vai nav bojājumu, vai piestipriniet nebojātu piederumu. Kad pārbaude ir veikta un piederums ir piestiprināts, gan jums, gan apkārtējām personām jāstāv drošā attālumā no piederuma rotēšanas zonas, bet mehanizētais darbarīks vienu minūti jādarbina maksimālajā ātrumā bez noslodzes. Bojāti piederumi šajā pārbaudes laikā parasti salūzt.
7. Valkājiet personīgo aizsargaprīkojumu. Atkarībā no veicamā darba valkājiet sejas aizsargu, aizsargbrilles vai brilles. Ja vajadzīgs, valkājiet putekļu masku, ausu aizsargus, cimdus un darba priekšautu, kas aiztur mazas abrazīvas vai materiāla daļiņas. Acu aizsardzības aprīkojumam jāaiztur lidojoši netīrumi, kas rodas dažādu darbu veikšanas laikā. Putekļu maskas vai respiratora filtram jāaiztur darba laikā radušās daļiņas. Ilgstoša ļoti intensīva trokšņa iedarbībā varat zaudēt dzirdi.
8. Uzmaniet, lai apkārtējās personas atrastos drošā attālumā no darba vietas. Ikvienam, kas atrodas darba vietā, jāvalkā personīgais aizsargaprīkojums. Apstrādājamā materiāla vai bojāta piederuma daļiņas var aizlidot un izraisīt ievainojumus tiem, kas atrodas darba vietas tuvumā.
9. Veicot darbu, turiet mehanizēto darbarīku tikai aiz izolētajām satveršanas virsmām, ja griešanas instruments varētu saskarties ar apslēptu elektroinstalāciju vai ar savu vadu. Ja griešanas instruments saskarsies ar vadu, kurā ir strāva, visas mehanizētā darbarīka ārējās metāla virsmas vadīs strāvu un radīs elektriskās strāvas trieciena risku.
10. Novietojiet vadu tā, lai tas nepieskartos rotējošam piederumam. Ja zaudēsiet vadību, vadu var pārgriezt vai aizķert, bet jūsu roku var ieraut rotējošajā piederumā.
11. Mehanizēto darbarīku nedrīkst nolikt malā, līdz piederums nav pilnībā pārstājis darboties. Rotējošais piederums var satvert virsmu un izraut mehanizēto darbarīku jums no rokām.
12. Mehanizēto darbarīku nedrīkst darbināt, kad pārnēsājat to virzienā pret sevi. Ja apgērs nejausi pieskaras rotējošajam piederumam, tas var tikt satverts, piederumu ievēlot jūsu ķermenī.
13. Regulāri tīriet mehanizētā darbarīka gaisa ventilētus. Motora ventilators ievēlot putekļu korpusā un pārmērīga pulverveida metāla uzkrāšanās var izraisīt elektrības sistēmas bojājumus.



14. **Mehanizēto darbarīku nedrīkst darbināt viegli uzliesmojošu materiālu tuvumā.** Dzirksteles var aizdedzināt šos materiālus.
15. **Nelietojiet tādus piederumus, kam vajadzīgi dzesēšanas šķidrumi.** Lietojot ūdeni vai citus dzesēšanas šķidrumus, var gūt nāvējošu triecienu vai elektriskās strāvas triecienu.

#### **Atsitienu un ar to saistīti brīdinājumi**

Atsitiens ir pēkšņa reakcija uz iespiestu vai aizķērušos rotējošo ripu, atbalsta ieliktni, suku vai kādu citu piederumu. Iesprūšana vai aizķeršanās izraisa pēkšņu rotējošā piederuma apstāšanos, kas, savukārt, kontakta brīdī izraisa nekontrolētu mehanizētā darbarīka grūdienu pretējā tā rotācijas virzienam.

Piemēram, ja abrazīvā ripa tiek iespiesta vai aizķeras aiz apstrādājamās virsmas, ripas asmens, kas tiek ievadīts saskares punktā, var ieurbties materiāla virsmā, liekot ripai izkļūt no tā vai izraisot atsitienu. Ripa saskares brīdī var izlekt vai nu operators virzienā, vai prom no viņa, atkarībā no ripas kustības virziena. Abrazīvās ripas šādos apstākļos var arī salūzt.

Atsitiens rodas darbarīka nepareizas lietošanas un/vai nepareizas darbības vai apstākļu rezultātā, un no tā var izvairīties, veicot piemērotus drošības pasākumus, kā norādīts zemāk.

- a) **Nepārtraukti cieši turiet mehanizēto darbarīku un novietojiet savu ķermeni un rokas tā, lai varētu pretoties atsitienu spēkiem.** Lai maksimāli kontrolētu atsitienu vai -iedarbināšanas laikā - griezes momentu, vienmēr lietojiet palīgprokturi, ja tāds ir. Operators var kontrolēt griezes momenta reakciju vai atsitienu spēku, ja veic atbilstošus piesardzības pasākumus.
- b) **Rokas nedrīkst turēt rotējošā piederuma tuvumā.** Piederums var radīt atsitienu rokai.
- c) **Neviena jūsu ķermeņa daļa nedrīkst atrasties teritorijā, kur atsitienu gadījumā pārvietosies mehanizētais darbarīks.** Atsitiens saskares brīdī pārvieto darbarīku virzienā pretēji ripas kustībai.
- d) **Ievērojiet īpašu piesardzību, apstrādājot stūrus, asas malas, u.c. Novērsiet piederuma atlēcienus un sadursmes ar šķēršļiem.** Stūri, asas malas vai atlēcieni mēdz saķert rotējošo piederumu un izraisīt kontroli zaudēšanu pār darbarīku vai atsitienu.
- e) **Nepievienojiet zāga ķēdes kokgriezumus asmeni vai zobaino zāga asmeni.** Šādi asmeņi izraisa biežus atsitienu un kontroles zaudēšanu.

Īpaši drošības brīdinājumi attiecībā uz slīpēšanu:

- a) **Izmantojiet tikai šim mehanizētajam darbarīkam paredzētus ripu veidus.**
- b) **Ripas drīkst lietot tikai tām paredzētajiem mērķiem.** Piemēram, ar griezējriņas malu nedrīkst slīpēt. Abrazīvās griezējriņas paredzētas perifērai slīpēšanai, tāpēc, ja uz šīm ripām iedarbojas sānu spēks, tās var salūzt.

- c) **Nedrīkst lietot nodilušas ripas, kas bijušas lietotas ar lielākiem mehanizētajiem darbarīkiem.** Ripa, kas paredzēta lielākiem darbarīkiem, nav piemērota mazāka darbarīka lielākam ātrumam un var saplīst.

#### **Papildu drošības brīdinājumi:**

16. **Pārliecinieties, ka slīpriņa nepiesprādājamai virsmai pirms slēdža ieslēgšanas.**
17. **Pirms īsta materiāla apstrādāšanas darbiniet darbarīku kādu brīdi tukšgaitā.** Pievērsiet uzmanību tam, vai nav novērojama vibrācija vai svārstīšanās, kas varētu norādīt uz nekvalitatīvu uzstādīšanu vai nepareizi līdzsvarotu ripu.
18. **Lai veiktu slīpēšanu, izmantojiet tam paredzēto slīpriņas virsmu.**
19. **Sargieties no dzirkstelēm.** Turiet darbarīku tā, lai novirzītu dzirksteles cilvēkiem un viegli uzliesmojošiem materiāliem pretējā virzienā.
20. **Neatstājiet ieslēgtu darbarīku.** Darbiniet darbarīku vienīgi tad, ja turat to rokās.
21. **Neskarīties pie apstrādājamas detaļas tūlīt pēc darba izpildes; tā var būt ārkārtīgi karsta un var apdedzināt ādu.**
22. **Ievērojiet ražotāja norādījumus slīpriņa pareizai montāžai un lietošanai.** Apejieties ar slīpriņām uzmanīgi un uzglabājiet tās saudzīgi.
23. **Pārbaudiet, vai apstrādājamā detaļa ir pienācīgi atbalstīta.**
24. **Ja darba vietā ir augsta temperatūra un liels mitrums, vai tā ir stipri piesārņota ar vadītspējīgiem putekļiem, izmantojiet īssavienojuma pārtraucēju (30 mA), lai garantētu operatora drošību.**
25. **Neizmantojiet instrumentu darbam ar jebkādiem materiāliem, kuri satur azbestu.**
26. **Vienmēr nodrošiniet stabilu pamatu kājām.** Ja lietojat darbarīku augstumā, pārliecinieties, vai apakšā neviena nav.

## **SAGLABĀJIET ŠOS NORĀDĪJUMUS.**

### **△BRĪDINĀJUMS:**

**NEZAUDĒJIET** modrību darbarīka lietošanas laikā (tas var gadīties pēc darbarīka daudzkārtējas izmantošanas), rūpīgi ievērojiet urbšanas drošības noteikumus šim izstrādājumam. **NEPAREIZAS LIETOŠANAS** vai šīs rokasgrāmatas drošības noteikumu neievērošanas gadījumā var gūt smagas traumas.

# FUNKCIJU APRAKSTS

## ⚠UZMANĪBU:

- Pirms regulējat vai pārbaudāt instrumenta darbību, vienmēr pārliecinieties, vai instruments ir izslēgts un atvienots no barošanas.

## Slēdža darbība

### Att.1

## ⚠UZMANĪBU:

- Pirms darbarīka pievienošanas barošanas avotam, vienmēr pārbaudiet, vai slēdža sviriņa darbojas pareizi un pēc atlaišanas atgriežas "OFF" (izslēgts) stāvoklī.
- Nevelciet slēdža sviru ar spēku, neiespiežot atbloķēšanas sviru uz iekšu.

## Darbarīkam ar bloķēšanas pogu

Lai nepieļautu slēdža sviras nejaušu pavilkšanu, darbarīks ir aprīkots ar atbloķēšanas sviru. Lai iedarbinātu darbarīku, pavelciet atbloķēšanas sviru virzienā pret sevi un tad pavelciet slēdža sviru. Lai apturētu darbarīku, atlaidiet slēdža sviru. Lai darbarīks darbotos nepārtraukti, pavelciet slēdža sviru un nospiediet bloķēšanas pogu. Lai apturētu darbarīku, kad slēdzis ir bloķēts, pievelciet slēdža sviru līdz galam, tad atlaidiet to.

## Darbarīkam bez bloķēšanas pogas

Lai nepieļautu slēdža sviras nejaušu pavilkšanu, darbarīks ir aprīkots ar atbloķēšanas sviru. Lai iedarbinātu darbarīku, pavelciet atbloķēšanas sviru virzienā pret sevi un tad pavelciet slēdža sviru. Lai apturētu darbarīku, atlaidiet slēdža sviru.

# MONTĀŽA

## ⚠UZMANĪBU:

- Vienmēr pārliecinieties, vai instruments ir izslēgts un atvienots no barošanas, pirms veicat jebkādas darbības ar instrumentu.

## Slīpēšanas uzgaļa uzstādīšana un noņemšana

### Att.2

Atskrūvējiet ietvara uzgriezni un ievietojiet slīpēšanas uzgali tajā. Lai turētu vārpstu, izmantojiet vienu uzgriežņu atslēgu, bet otru izmantojiet, lai cieši pieskrūvētu uzgriezni.

Slīpēšanas uzgali nedrīkst pievienot tālāk par 8 mm no ietvara uzgriežņa. Ja šis attālums ir lielāks, var rasties vibrācija vai vārpsta var salūzt.

Lai noņemtu slīpēšanas uzgali, izpildiet iepriekš aprakstīto uzstādīšanas procedūru apgrieztā secībā.

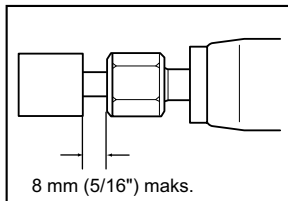

003495

## ⚠UZMANĪBU:

- Slīpēšanas uzgalim, ko izmantojat, uzstādiat pareizā izmēra ietvara konusu.

# EKSPLUATĀCIJA

### Att.3

Ieslēdziet darbarīku, slīpēšanas uzgalim neskarot apstrādājamo materiālu, un nogaidiet, kamēr slīpēšanas uzgali darbojas ar pilnu jaudu. Pēc tam slīpēšanas uzgali uzmanīgi pietuviniet apstrādājamam materiālam. Lai iegūtu labu darba rezultātu, virziet darbarīku lēnām pa kreisi.

## ⚠UZMANĪBU:

- Nedaudz uzspiediet uz darbarīka. Pārmērīgs spiediens var tikai pasliktināt iegūto rezultātu un radīt pārslodzi motoram.

# APKOPE

## ⚠UZMANĪBU:

- Pirms veicat pārbaudi vai apkopi vienmēr pārliecinieties, vai instruments ir izslēgts un atvienots no barošanas.
- Nekad neizmantojiet gāzoliņu, benzīnu, atšķaidītāju, spirtu vai līdzīgus šķīdumus. Tas var radīt izbalēšanu, deformāciju vai plaisas.

Lai uzturētu izstrādājuma DROŠĪBU un UZTICAMU darbību, remonts, oglekļa suku pārbaude un maiņa, jebkāda cita apkope vai regulēšana jāveic Makita pilnvarotiem apkopes centriem, vienmēr izmantojot Makita rezerves daļas.

# PAPILDU PIEDERUMI

## ⚠UZMANĪBU:

- Šādi piederumi un rīki tiek ieteikti lietošanai ar šajā pamācībā aprakstīto Makita instrumentu. Jebkādu citu piederumu un rīku izmantošana var radīt traumu briesmas. Piederumu vai rīku izmantojiet tikai tā paredzētajam mērķim.

Ja jums vajadzīga palīdzība vai precīzāka informācija par šiem piederumiem, vērsieties savā tuvākajā Makita apkopes centrā.

- Slīpēšanas uzgali
- Ietvara konusu komplekts (3 mm, 6 mm, 1/4", 1/8")
- Uzgriežņu atslēga 13
- Skrūvspīļu tureklis
- Sānu roktura komplekts

## Sānu rokturis

### Att.4

Izmantojot sānu rokturi, noņemiet gumijas aizsargu, darbarīka korpusā līdz galam ievietojiet sānu rokturi, un pagrieziet to līdz vēlamajam leņķim. Tad cieši nostipriniet rokturi, pagriežot to pulksteņrādītāja virzienā.

### UZMANĪBU:

- Izmantojot darbarīku bez roktura, vienmēr uz tā uzstādiat gumijas aizsargu.
- Uzstādot gumijas aizsargu, vienmēr to darbarīkā ievietojiet tiktāl, kamēr izcilnis gumijas iekšpusē ievietojas darbarīka gropēs.

### PIEZĪME:

- Daži sarakstā norādītie izstrādājumi var būt iekļauti instrumenta komplektācijā kā standarta piederumi. Tie dažādās valstīs var būt atšķirīgi.

## LIETUVIŲ KALBA (Originali naudojimo instrukcija)

### Bendrasis aprašymas

1-1. Jungiklio svirtis	2-1. 13 nr. veržliaraktis	4-1. Šoninė rankena
1-2. Atlaisvinimo svirtelė	2-2. Įvorės veržlė	
1-3. Fiksuojamasis mygtukas	2-3. 13 nr. veržliaraktis	

## SPECIFIKACIJOS

Modelis	GD0600
Maks. įvorės talpa	6 mm arba 6,35 mm (1/4 colio)
Maks. rato galo skersmuo	38 mm
Nominalusis greitis (n) / greitis be apkrovos (n <sub>0</sub> )	25 000 min <sup>-1</sup>
Bendras ilgis	358 mm
Neto svoris	1,7 kg
Saugos klasė	II/III

- Atliekame nepertraukiamus tyrimus ir nuolat tobuliname savo gaminius, todėl čia pateikiamos specifikacijos gali būti keičiamos be įspėjimo.
- Įvairiose šalyse specifikacijos gali skirtis.
- Svoris pagal Europos elektrinių įrankių asociacijos nustatytą metodiką „EPTA -Procedure 01/2003“

### Paskirtis

Šis įrankis skirtas geležies medžiagoms šlifuoti arba išlajoms šalinti.

ENE050-1

### Maitinimo šaltinis

Šį įrankį reikia jungti tik prie tokio maitinimo šaltinio, kurio įtampa atitinka nurodytąją įrankio duomenų plokštelėje; galima naudoti tik vienfazį kintamosios srovės maitinimo šaltinį. Jie yra dvigubai izoliuoti, todėl gali būti naudojami prijungus prie elektros lizdž be atžeminimo laido.

ENF002-2

ENG905-1

### Triukšmas

Tipiškas A svertinis triukšmo lygis nustatytas pagal EN60745:

Garso slėgio lygis (L<sub>PA</sub>): 74 dB (A)

Paklaida (K): 3 dB (A)

Triukšmo lygis dirbant gali viršyti 80 dB (A).

### Dėvėkite ausų apsaugas

ENG900-1

### Vibracija

Vibracijos bendroji vertė (trijų ašių vektorinė suma) nustatyta pagal EN60745:

Darbinis režimas: paviršiaus šlifavimas

Vibracijos skleidimas (a<sub>n,SG</sub>): 2,5 m/s<sup>2</sup> arba mažiau

Paklaida (K) : 1,5 m/s<sup>2</sup>

ENG902-1

- Paskelbtasis vibracijos emisijos dydis nustatytas pagal standartinį testavimo metodą ir jį galima naudoti vienam įrankiui palyginti su kitu.
- Paskelbtasis vibracijos emisijos dydis taip pat gali būti naudojamas preliminariai įvertinti vibracijos poveikį.

- Paskelbtasis keliamos vibracijos dydis galioja naudojant šį elektrinį įrankį pagrindiniams, numatytiems darbams atlikti. Tačiau, jeigu įrankis naudojamas kitiems darbams atlikti, keliamos vibracijos dydis gali būti kitoks.

### ⚠️ ĮSPĖJIMAS:

- Faktiškai naudojant elektrinį įrankį, keliamos vibracijos dydis gali skirtis nuo paskelbtojo dydžio, priklausomai nuo būdų, kuriais yra naudojamas šis įrankis.
- Siekiant apsaugoti operatorių, būtina įvertinkite saugos priemones, remdamiesi vibracijos poveikio įvertinimu esant faktinėms naudojimo sąlygoms (atsižvelgdami į visas darbo ciklo dalis, pavyzdžiui, ne tik kiek laiko įrankis veikia, bet ir kiek kartų jis yra išjungiamas bei kai jis veikia be apkrovų).

ENH101-16

### Tik Europos šalims

### ES atitikties deklaracija

**Mes, „Makita Corporation“ bendrovė, būdami atsakingas gamintojas, pareiškiame, kad šis „Makita“ mechanizmas(-ai):**

Mechanizmo paskirtis:

Šlifuoklus

Modelio Nr./ tipas: GD0600

priklauso serijinei gamybai ir

**Atitinka šias Europos direktyvas:**

2006/42/EC

Ir yra pagamintas pagal šiuos standartus arba normatyvinius dokumentus:

EN60745

Techninė dokumentacija saugoma:  
Makita International Europe Ltd.  
Technical Department,  
Michigan Drive, Tongwell,  
Milton Keynes, Bucks MK15 8JD, England  
(Anglija)

30.1.2009



000230

Tomoyasu Kato  
Direktorius  
Makita Corporation  
3-11-8, Sumiyoshi-cho,  
Anjo, Aichi, 446-8502, JAPAN (Japonija)

GEA010-1

## Bendrieji perspėjimai darbui su elektriniais įrankiais

⚠ **ĮSPĖJIMAS** Perskaitykite visus saugos įspėjimus ir instrukcijas. Nesilaikydami žemiau pateiktų įspėjimų ir instrukcijų galite patirti elektros smūgį, gaisrą ir/arba sunkų sužeidimą.

**Išsaugokite visus įspėjimus ir instrukcijas, kad galėtumėte jas peržiūrėti ateityje.**

GEB034-8

## ĮSPĖJIMAI DĖL TIESINIO ŠLIFUOKLIO SAUGOS

Saugumo įspėjimai, bendri šlifavimo procesams:

1. Šis el. įrankis yra numatytas funkcionuoti kaip šlifuoKLIS. Perskaitykite visus saugumo įspėjimus, instrukcijas, iliustracijas bei technines sąlygas, pateikiamas kartu su šiuo elektriniu įrankiu. Nesugebėjimas laikytis žemiau išvardintų instrukcijų gali tapti elektros smūgio, gaisro ir/ar rimto sužeidimo priežastimi.
2. Šiuo elektriniu įrankiu nerekomenduojama vykdyti tokių operacijų, kaip smėlio barstymas, laidų valymas, poliravimas ar pjovimas. Operacijos, kurioms šis el. įrankis nebuvo sukurtas, gali sukelti pavojų bei sąlygoti susižeidimą.
3. **Nenaudokite priedų, kurie nėra specialiai sukurti ir rekomenduojami įrankio gamintojo.** Vien dėl to, kad priedą įmanoma pritaisyti prie jūsų elektrinio įrankio, tai negali užtikrinti saugios eksploatacijos.
4. **Nominalusis priedo greitis turi būti bent jau lygus maksimaliam greičiui, nurodytam ant elektrinio įrankio.** Priedai, kurie veikia greičiau už nominalųjį greitį, gali sulūžti ir atsiskirti.

5. **Jūsų priedo išorinis skersmuo bei storumas neturi viršyti jūsų elektrinio įrankio talpos duomenų.** Neteisingai išmatuoti priedai negali būti pakankamai saugomi ir valdomi.
6. **Nenaudokite sugadinto priedo. Kas kartą prieš naudojimą apžiūrėkite priedą, pvz., apžiūrėkite šlifavimo diskus dėl atplaišų bei įtrūkimų. Jeigu el. įrankis arba priedas buvo nukritęs, patikrinkite, ar jis nepagadintas, arba įtaisykite nesugadintą priedą. Patikrinę ir įtaisę priedą, atsistokite bei nuveskite stebinčiuosius toliau nuo besisukančio priedo plokštumos ir paleiskite elektrinį įrankį veikti maksimaliu greičiu be apkrovos 1 minutę.** Paprastai per šį tikrinimo laiką pažeisti priedai turėtų suskilti.
7. **Dėvėkite asmeninės apsaugos aprangą. Priklausomai nuo pritaikymo, naudokite apsauginį veido skydelį, tamsius arba apsauginius akinius. Kaip pridera, dėvėkite priešdulkinę puskaukę, klausos apsaugą, pirštines ir dirbtuvės prijuostę, sulaikančią smulkius abrazyvus ar ruošinio skeveldras.** Akių apsauga turi sulaikyti skriejančias nuolaužas, susidariusias įvairių operacijų metu. Priešdulkinė puskaukė arba respiratorius turi filtruoti dalelytes, susidariusias jums vykdant operacijas. Dėl intensyvaus ilgalaikio triukšmo galima prarasti klausą.
8. **Laikykite stebinčiuosius toliau nuo darbo vietos. Kiekvienas, užeinantis į darbo vietą, turi dėvėti asmeninę apsaugos aprangą.** Ruošinio ar sulūžusio priedo skeveldros gali nuskrieti toliau ir sužeisti asmenis už tuo metu vykdomos operacijos zonos.
9. **Atlikdami darbus, kurių metu pjovimo antgalis galėtų užkliudyti nematomą laidą arba savo paties laidą, laikykite elektrinius įrankius tik už izoliuotų paviršių.** Pjovimo antgaliai prisilietus prie „gyvo“ laido, neizoliuotos metalinės elektrinio įrankio dalys gali sukelti elektros smūgį ir nutrenkti operatorių.
10. **Saugiai atitraukite laidą nuo greitai besisukančio priedo.** Jei netektumėte savitvardos, galite perkirsti ar užkliudyti laidą, o jūsų plaštaką arba ranką gali įtraukti greitai besisukantis priedas.
11. **Niekada nepadėkite šio elektrinio įrankio, kol jo priedas nėra visiškai sustojęs.** Greitai besisukantis priedas gali užkabinti paviršų ir jūs galite nebesuvaldyti elektrinio įrankio.
12. **Nenaudokite elektrinio įrankio laikydami jį sau prie šono.** Greitai besisukantis priedas gali atsitiktinai užkabinti jūsų drabužius ir jus sužaloti.
13. **Reguliariai išvalykite elektrinio ārankio oro ventilacijos angas.** Variklio ventilatorius traukia dulkes ā korpuso vidū ir dėl per didelės metalo dulkių sankaupos gali kilti su elektros āranga susijęs pavojus.

14. **Nenaudokite elektrinio įrankio būdami netoliese degių medžiagų.** Nuo kibirkščių degiosios medžiagos gali užsidegti.
15. **Nenaudokite priedų, kuriems reikalingi skysti aušinimo skysčiai.** Naudojant vandenį ar kitą skystį gali ištikti mirtina elektros trauma ar elektros smūgis.

#### **Atatranks ir su ja susiję įspėjimai**

Atatranka yra staigi reakcija į suspaustą arba sugriebtą besisukantį diską, atraminį padėklą, šepetį ar kitą priedą. Suspaudimas arba sugriebimas sukelia staigų besisukančio priedo sulaiikymą, dėl kurio nevaldomas elektrinis įrankis sulaiikymo taške verčiamas judėti priešinga priedo sukimuisi kryptimi. Pavyzdžiui, jeigu šlifavimo diską suspaudžia ruošinys, disko kraštas, kuris patenka į suspaudimo tašką, gali atsibesti į medžiagos paviršių ir dėl to diskas atšoks. Diskas gali atšokti į operatorių arba nuo jo; tai priklauso nuo disko sukimosi krypties suspaudimo metu. Šlifavimo diskas tokiomis sąlygomis gali ir sulūpti.

Atatranka yra piktnaudpiavimo elektriniu ārankiu ir (arba) netinkamø darbo procedūrø ar sālgyvø rezultatas, jos galima iðvengt i vadovaujantis toliau nurodytomis atsargumo priemonėmis.

- a) **Tvirtai laikykite elektrinį įrankį ir stovėkite taip, kad jūsų kūnas bei ranka netrukdytų priešintis atatranks jėgoms.** Visada naudokite papildomą rankeną, jei tokia yra, kad įjungimo metu galėtumėte maksimaliai valdyti atatranką ar sukamojo momento reakciją. Operatorius gali valdyti sukamojo momento reakciją bei atatranks jėgą, jei imasi atitinkamų atsargumo priemonių.
- b) **Niekada nelaiikykite rankos šalia besisukančio priedo.** Priedas gali atsitrekti į jūsų ranką.

c) **Nebūkite toje zonoje, á kuriá elektrinis ārankis judēs, jei atatranka ávyks.** Atatranka pastums āranká priedinga disko sukimuisi kryptimi suspaudimo taðke.

d) **Ypatingai saugokitēs apdirbdami kampus, aštirus kraštus ir t.t. Stenkitēs priedo nesutrenkti ir neužkliudyti.** Besisukantis priedas gali užsikabinti ar atsitrekti į kampus, aštirus kraštus ir sukelti atatranką, o dėl to galima nebesuvaldyti įrankio.

e) **Nenaudokite pjūklo grandinės su medį raizanchiais ašmenimis ar dantytos pjūklo grandinės.** Tokie ašmenys gali sukelti dažnas atatranks ir valdymo praradimą.

#### **Specifiniai saugumo įspėjimai šlifuojant:**

- a) **Naudokite tik jūsų elektriniam įrankiui rekomenduojamo tipo diskus.**
- b) **Diskai turi būti naudojami tik pagal rekomenduojamą paskirtį.** Pavyzdžiui: **nešlifukokite su pjaunamąja disko puse.** Abrazyviniai pjaunamieji diskai yra skirti periferiniam šlifavimui; pjaunamieji diskai, veikiami šoninių jėgų, gali subyrėti.

c) **Nenaudokite nudėvėtų diskų, išimtu iš didesnių elektrinių įrankių.** Didesniam elektriniam įrankiui skirtas diskas netinka didesniam mažesnio įrankio greičiui ir dėl to gali atsilaisvinti.

#### **Papildomi saugos perspėjimai:**

16. **Prieš įjungdami jungiklį patikrinkite, ar diskas nesiliečia su ruošiniu.**
17. **Prieš naudodami įrankį darbui su tikru ruošiniu, kurį laiką įrankį palaikykite įjungtą.** Stebėkite, ar nėra vibracijos ar klibėjimo, rodančio blogą surinkimą ar blogai subalansuotą diską.
18. **Šlifavimui naudokite nurodyto paviršiaus diską.**
19. **Saugokitēs kibirkščių.** Laikykite įrankį taip, kad kibirkštys skristų toliau nuo jūsų ir kitų žmonių arba degių medžiagų.
20. **Nepalikite veikiančio įrankio.** Naudokite įrankį tik laikydami rankomis.
21. **Nelieskite ruošinio iškart po naudojimo; jis gali būti itin karštas ir nudeginti odą.**
22. **Laikykites gamintojo nurodymų apie teisingą diskų uždėjimą ir naudojimą.** Su diskais elkitēs ir juos laikykite rūpestingai.
23. **Patikrinkite, ar ruošinys yra tinkamai palaikomas.**
24. **Jei darbo vieta yra ypač karšta ir drėgna, arba labai užteršta laidžiomis dulkiemis, naudokite užtarpinimo pertraukiklį (30 mA), kad užtikrintumėte naudojimo saugumą.**
25. **Nenaudokite įrankio su bet kokiomis medžiagomis, kuriose yra asbesto.**
26. **Būtinai įsitinkinkite, kad tvirtai stovite.** Jei naudojate įrankį aukštai, įsitinkinkite, kad apačioje nėra žmonių.

## **SAUGOKITE ŠIAS INSTRUKCIJAS.**

### **⚠️ ĮSPĖJIMAS:**

**NELEISKITE, kad patogumas ir gaminio pažinimas (igyjamas pakartotinai naudojant) susilpnintų griežtą saugos taisyklių, taikytinų šiam gaminiui, laikymąsi.** Dėl NETINKAMO NAUDOJIMO arba saugos taisyklių nesilaikymo, kurios pateiktos šioje instrukcijoje galima rimtai susižeisti.

# VEIKIMO APRAŠYMAS

## ⚠DĖMESIO:

- Prieš reguliuodami įrenginį arba tikrindami jo veikimą visada patikrinkite, ar įrenginys išjungtas, o laido kištukas - ištrauktas iš elektros lizdo.

## Jungiklio veikimas

### Pav.1

## ⚠DĖMESIO:

- Prieš jungdami įrenginį visada patikrinkite, ar jungiklis gerai įsijungia, o atleistas grįžta į padėtį OFF (išjungta).
- Negalima stipriai spausti svirtinio jungiklio, nenuspaudus atlaisvinimo svirtelės.

## Įrankiams su fiksavimo mygtuku

Kad svirtinis jungiklis nebūtų atsitiktinai nuspaustas, yra atlaisvinimo svirtelė. Norėdami įjungti įrankį, pastumkite atlaisvinimo svirtelę link savęs, po to spauskite svirtinį jungiklį. Jei norite sustabdyti įrankį, atleiskite svirtinį jungiklį. Jei norite dirbti be pertraukų, paspauskite svirtinį jungiklį ir tada spauskite fiksavimo mygtuką. Įrankiui sustabdyti iš fiksotos padėties, pastumkite svirtinį jungiklį iki galo, tada atlaisvinkite jį.

## Įrankiams be fiksavimo mygtuko

Kad svirtinis jungiklis nebūtų atsitiktinai nuspaustas, yra atlaisvinimo svirtelė. Norėdami įjungti įrankį, pastumkite atlaisvinimo svirtelę link savęs, po to spauskite svirtinį jungiklį. Jei norite sustabdyti įrankį, atleiskite svirtinį jungiklį.

# SURINKIMAS

## ⚠DĖMESIO:

- Prieš taisydami įrenginį visada patikrinkite, ar jis išjungtas, o laido kištukas - ištrauktas iš elektros lizdo.

## Antgalio sumontavimas ir nuėmimas

### Pav.2

Atsukite įvorės veržlę ir įkiškite į ją antgalį. Vienu veržliarakčiu laikykite veleną, o kitu tvirtai užveržkite įvorės veržlę.

Disko antgalis neturėtų išsikišti iš už įvorės veržlės daugiau nei 8 mm. Jeigu disko antgalis išsikiša daugiau, gali kilti vibracija arba sutrūkti velenas.

Norėdami nuimti antgalį, atlikite sumontavimo procedūrą atvirkščia tvarka.

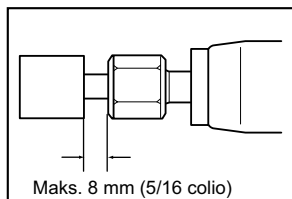

003495

## ⚠DĖMESIO:

- Pasirinktam disko antgaliui naudokite tinkamo dydžio įvorės kūgį.

# NAUDOJIMAS

### Pav.3

Įjunkite įrankį, antgaliu neliesdami ruošiniu ir palaikite, kol velenas pradės sukis visu greičiu. Po to atsargiai nuleiskite antgalį ir šlifukite ruošinį. Norėdami, kad apdaila būtų kokybiška, lėtai traukite įrankį į kairę.

## ⚠DĖMESIO:

- Dirbdami truputį paspauskite įrankį. Per didelis įrankio spaudimas tik pablogins apdailos kokybę ir pernelyg apkraus variklį.

# TECHNINĖ PRIEŽIŪRA

## ⚠DĖMESIO:

- Prieš apžiūredami ar taisydami įrenginį visada patikrinkite, ar jis išjungtas, o laido kištukas - ištrauktas iš elektros lizdo.
- Niekada nenaudokite gazolino, benzino, tirpiklio, spirito arba panašių medžiagų. Gali atsirasti išblukimų, deformacijų arba įtrūkimų.

Kad gaminys būtų SAUGUS ir PATIKIMAS, jį taisyti, apžiūrėti, keisti anglinius šepetėlius, atlikti techninės priežiūros darbus arba reguliuoti turi įgaliotasis kompanijos „Makita“ techninės priežiūros centras; reikia naudoti tik tai kompanijos „Makita“ pagamintas atsarginės dalis.

# PASIRENKAMI PRIEDAI

## ⚠DĖMESIO:

- Su šia vadove aprašytu įrenginiu „Makita“ rekomenduojama naudoti tik nurodytus priedus ir papildomus įtaisus. Jeigu bus naudojami kitokie priedai ar papildomi įtaisai, gali būti sužaloti žmonės. Priedus arba papildomus įtaisus naudokite tik pagal paskirtį.

Jeigu norite daugiau sužinoti apie tuos priedus, kreipkitės į artimiausią „Makita“ techninės priežiūros centrą.

- Disko antgaliai
- Įvorės kūgio komplektas (3 mm, 6 mm, 1/4", 1/8")
- 13 nr. veržliarakstis
- Spaustuvo laikiklis
- Šoninės rankenos komplektas

## Šoninė rankena

### Pav.4

Naudodami šoninę rankeną, nuimkite guminį saugiklį, į rankio cilindrą kiškite šoninę rankeną tiek, kiek ji lenda ir pasukite ją norimu kampu. Tuomet tvirtai priveržkite rankeną, sukdami pagal laikrodžio rodyklę.

**⚠DĖMESIO:**

- Naudodami įrankį be šoninės rankenos, visuomet uždėkite guminį saugiklį.
- Uždėdami guminį saugiklį, įstumkite jį tol, kol gumoje esančios iškyšos įsitaisys įrankio grioveliuose.

**PASTABA:**

- Kai kurie sąraše esantys priedai gali būti pateikti įrankio pakuotėje kaip standartiniai priedai. Jie įvairiose šalyse gali skirtis.



Üldvaate selgitus

1-1. Lülitil päästik	2-1. Mutrivõti nr 13	4-1. Külkäepide
1-2. Lahtilukustuse hoob	2-2. Tsangmutter	
1-3. Lukustusnupp	2-3. Mutrivõti nr 13	

**TEHNILISED ANDMED**

Mudel	GD0600
Tsangi max maht	6 mm või 6,35 mm (1/4")
Lihvotsaku max läbimõõt	38 mm
Nominaalne pöörlemissagedus (n) / pöörlemissagedus koormuseta (n <sub>0</sub> )	25 000 min <sup>-1</sup>
Kogupikkus	358 mm
Netomass	1,7 kg
Kaitseklass	□ /II

- Meie jätkuva teadus- ja arendustegevuse programmi tõttu võidakse siin antud tehnilisi andmeid muuta ilma ette teatamata.
- Tehnilised andmed võivad olla riigiti erinevad.
- Kaal vastavalt EPTA protseduurile 01/2003

ENE050-1

**Ettenähtud kasutamine**

Tööriist on ette nähtud rauasulamist materjalide lihvimiseks või kraatide eemaldamiseks.

ENF002-2

**Toiteallikas**

Seadet võib ühendada ainult andmesildil näidatud pingele vastava pingega toiteallikaga ning seda saab kasutada ainult ühefaasilisel vahelduvvoolutoitel. Seadmel on kahekordne isolatsioon ning seega võib seda kasutada ka ilma maandusjuhtmeta pistikupesasa ühendatult.

ENG905-1

**Müra**

Tüüpiline A-korrigeeritud müratase vastavalt EN60745:

Helirõhu tase (L<sub>pA</sub>) : 74 dB (A)

Määramatus (K): 3 dB (A)

Müratase töötamisel võib ületada 80 dB (A).

**Kandke kõrvakaitsmeid**

ENG900-1

**Vibratsioon**

Vibratsiooni koguväärtus (kolmeteljeliste vektorite summa) määratud vastavalt EN60745:

Töörežiim: pinna lihvimine

Vibratsiooni emissioon (a<sub>h,SG</sub>) : 2,5 m/s<sup>2</sup> või vähem

Määramatus (K) : 1,5m/s<sup>2</sup>

ENG902-1

- Deklareeritud vibratsiooniemissiooni väärtus on mõõdetud kooskõlas standardse testimismeetodiga ning seda võib kasutada ühe seadme võrdlemiseks teisega.
- Deklareeritud vibratsiooniemissiooni väärtust võib kasutada ka mürataseme esmaseks hindamiseks.
- Deklareeritud vibratsiooni emissiooni väärtust kasutatakse lähtuvalt elektritööriista peamisest

otstarbest. Kui tööriista kasutatakse muul otstarbel, võib vibratsiooni emissiooni väärtus olla erinev.

**⚠HOIATUS:**

- Vibratsioonitase võib elektritööriista tegelikkuses kasutamise ajal erineda deklareeritud väärtusest sõltuvalt tööriista kasutamise viisidest.
- Rakendage kindlasti operaatori kaitsmiseks piisavaid ohutusabinõusid, mis põhinevad hinnangulisel müratasemel tegelikus tööolukorras (võttes arvesse tööperioodi kõik osad nagu näiteks korrad, mil seade lülitatakse välja ja mil seade töötab tühikäigul, lisaks tööajale).

ENH101-16

**Ainult Euroopa riigid****EÜ vastavusdeklaratsioon**

**Makita korporatsiooni vastutava tootjana kinnitame, et alljärgnev(ad) Makita masin(ad):**

masina tähistus:

Lihvmasin

mudel nr./tüüp: GD0600

on seeriatoodang ja

**Vastavad alljärgnevatele Euroopa Parlamendi ja nõukogu direktiividele:**

2006/42/EC

Ning on toodetud vastavalt alljärgnevatele standarditele või standardiseeritud dokumentidele:

EN60745

Tehnilist dokumentatsiooni hoitakse ettevõttes:

Makita International Europe Ltd.

Technical Department,

Michigan Drive, Tongwell,

Milton Keynes, Bucks MK15 8JD, Inglismaa



000230

Tomoyasu Kato  
Direktor  
Makita Corporation  
3-11-8, Sumiyoshi-cho,  
Anjo, Aichi, 446-8502, JAAPAN

GEA010-1

## Üldised elektritööriistade ohutushoiatused

⚠ **HOIATUS** Lugege läbi kõik ohutushoiatused ja juhised. Hoiatuste ja juhiste mittejärgmine võib põhjustada elektrišokki, tulekahju ja/või tõsiseid vigastusi.

**Hoidke alles kõik hoiatused ja juhised edaspidisteks viideteks.**

GEB034-8

## LIHVIMISSEADME OHUTUSHOIATUSED

Tavapärased ohutushoiatused lihvimistööks:

- Seda elektritööriista kasutatakse lihvimisseadmena. Lugege läbi kõik elektritööriistaga kaasasolevad ohutushoiatused, juhendid, illustratsioonid ja tehnilised andmed.** Kõigi juhendite täpne järgimine ennetab elektrilöögi, tulekahju ja/või tõsise vigastuse ohtu.
- Lihvimine, traatharjaga töötlemine, poleerimine või tükeldamine ei ole antud elektritööriista jaoks sobivad.** Selle tööriista jaoks mittesobivad tööd võivad olla ohtlikud ja põhjustada vigastusi.
- Ärge kasutage tarvikuid, mis pole tootja poolt selle tööriista jaoks spetsiaalselt välja töötatud.** Tarviku elektritööriistale kinnitamise võimalus ei taga veel selle ohutut tööd.
- Tarviku nimikiirus peab olema vähemalt võrdne elektritööriistale märgitud maksimaalse kiirusega.** Tarvikud, mis töötavad nimikiirusest suuremal kiirusel, võivad katki minna ja laiali lennata.
- Tarviku välisdiameeter ja paksus peavad vastama elektritööriista nimivõimsusele.** Ebasobiva suurusega tarvikuid ei saa nõuetekohaselt kaitsta ega juhtida.
- Ärge kasutage kahjustatud tarvikut.** Enne iga kasutuskorda kontrollige tarvikuid (nt abrasiivkettaid) võimalike täkete ja pragude leidmiseks. Kui elektritööriist on maha kukkunud, siis veenduge, et see pole kahjustunud või paigaldage kahjustamata tarvik. Pärast tarviku kontrollimist ja

paigaldamist veenduge, et teie ise ja kõrvalseisjad ei jää pöörleva tarviku tööraadiusse ja laske elektritööriistal ühe minuti jooksul maksimaalsel koormusvabal kiirusel töötada. Selle testi jooksul rebivad kahjustatud tarvikud end tavaliselt lahti.

- Kandke isiklikku kaitsevarustust. Sõltuvalt tööst kandke näokatet või kaitseprille.** Vajadusel kandke tolumumaski, kõvaklappe, kindaid ja põlle, mis suudab kaitsta väikeste abrasiivosakeste või töödeldava detaili kildude eest. Silmakaitse peab pakkuma kaitset lendava prügi eest, mis erinevate töödega kaasneb. Tolmumask või respiraator peab filtreerima töö käigus eralduvaid materjaliosakesi. Pikaajaline kokkupuude müraga võib põhjustada kuulmiskadu.
- Hoidke kõrvalseisjad tööalast turvalises kauguses. Kõik, kes sisenevad tööalasse, peavad kandma kaitsevarustust.** Töödeldava detaili või tarvikute osakesed võivad eemale lennata ja põhjustada vigastusi ka väljaspool vahetut tööala.
- Hoidke elektritööriista isoleeritud haardepindadest, kui töötate kohas, kus lõiketera võib sattuda kokkupuutesse varjatud juhtmete või seadme enda toitejuhtmega.** Pingestatud juhtmega kokkupuutesse sattunud lõikeketas võib pingestada elektritööriista metallosi, mille tagajärjel võib seadme kasutaja saada elektrilöögi.
- Hoidke juhte pöörlevast tarvikust eemal.** Kontrolli koostamisel võib juhe katkeda või kinni jääda, töötamates käe või käsivarre pöörlevasse tarvikusse.
- Ärge pange elektritööriista kunagi maha enne, kui tarviku liikumine pole täielikult peatunud.** Pöörlev tarvik võib pinnal liikumist jätkata, põhjustades elektritööriista väljumise teie kontrolli alt.
- Lülitage elektritööriist välja, kui seda oma küljel kannate.** Juhuslik kokkupuude pöörleva tarvikuga võib põhjustada riiete kinnijäämist ja tarviku teie kehasse tõmmata.
- Puhastage elektritööriista õhuavasid regulaarselt.** Mootori ventilator tõmbab tolmu korpusesse ja metallitolmu liigne kogunemine võib põhjustada elektriõhtu.
- Ärge kasutage seadet tuleohtlike materjalide lähedal.** Need materjalid võivad sädemetest süttida.
- Ärge kasutage tarvikuid, mis nõuavad jahutusvedelikke.** Vee või teiste vedelate jahutusvahendite kasutamine võib põhjustada surmava elektrilöögi või -šoki.

### Tagasilöök ja sellega seotud hoiatused

Tagasilöök on äkiline reaktsioon väändes või pörkuva pöördketta, tugiketta, harja või muu lisatarviku puhul. Väändumine või pörkumine põhjustab kiiret pöörleva lisatarviku vääratamist, mis omakorda sunnib ühenduspunktis juhitamatu elektritööriista pöörlema vastassuunas lisatarviku pöörlemise suunale.

Näiteks kui lihvketas pörkus või kiilus töödeldava detaili külge kinni, võib ketta serv, mis siseneb kinnikiilumise kohta, tungida materjalipinda, mis põhjustab ketta väljalikumise või väljalöögi. Ketas võib kas hüpata edasi või käitajast eemale, sõltuvalt ketta liikumissuunast kinnikiilumise kohas. Lihvkettad võivad neis tingimustes samuti puruneda.

Tagasilöök on tööriista väärkasutuse ja/või valede tööoperatsioonide või tingimuste tulemus, mida on võimalik vältida, järgides alljärgnevat asjakohaseid ettevaatusabinõusid.

a) **Hoidke elektritööriista kindlas haardes ja seadke oma keha ja käsivars asendisse, mis võimaldab tagasilöögijõule vastu seista. Kasutage alati abikäepidet, kui see on olemas, et tööriista käivitamisel tagasilöögi ja pöördemomendi vastumõju üle kontrolli saavutada.** Asjakohaste ettevaatusabinõude rakendamisel saab operaator tagasilöögi ja pöördemomendi vastumõju kontrollida.

b) **Ärge pange kunagi oma kätt pöörleva tarviku lähedale.** Te võite tarvikult tagasilöögi saada.

c) **Ärge viibige alas, kus elektritööriist võib tagasilöögi ajal liikuda.** Tagasilöök paneb tööriista pörkekohas ketta liikumissuunale vastupidises suunas liikuma.

d) **Tegutsege äärmise ettevaatlikkusega nurkade, teravate servadega jms töötamisel. Vältige tarviku tagasipörkamist ja kinnijäämist.** Nurgad, teravad servad ja tagasipörkamine on tavaliselt nendeks teguriteks, mis võivad põhjustada pöörleva tarviku kinnijäämist ja kontrolli kaotamist või tagasilööki.

e) **Ärge kinnitage tööriista külge saeketi puunikerdustera ega hambulist saetera.** Niisugused terad tekitavad sageli tagasilööki ja juhitava kadu.

### Ohutushoiatused lihvimistööks:

a) **Kasutage ainult sellist tüüpi kettaid, mis on elektritööriista jaoks ette nähtud.**

b) **Kasutage kettaid ainult otstarbekohasteks töödeks.** Näiteks: ärge lihvide löikeketta küljega. Abrasiivlöikekettad on ette nähtud äärepindade lihvimiseks, nende ketastele rakendatavad külgjõud võivad ketta purustada.

c) **Ärge kasutage suurematel elektritööriistadel pärinevaid kulunud kettaid.** Suuremate elektritööriistade jaoks ette nähtud kettad ei sobi väiksema ja kõrgemal kiirusel töötava tööriista jaoks ja võivad rebeneda.

### Lisaturvahoiatused:

16. **Veenduge, et lihvketas ei puutuks enne tööriista sisselülitamist vastu töödeldavat detaili.**
17. **Enne tööriista kasutamist töödeldaval detailil laske sellel mõnda aega töötada. Jälgige vibratsiooni või vibamist, mis võib tähendada ebaõiget paigaldust või halvasti tasakaalustatud ketast.**
18. **Lihvimist teostage selleks ettenähtud kettapinna osaga.**
19. **Olge ettevaatlik lendvate sädemetega. Hoidke seadet nii, et sädemed lendaksid eemale nii teist, kaasinimestest kui ka tuleohtlikest materjalidest.**
20. **Ärge jätke tööriista käima. Käivitage tööriist ainult siis, kui hoiate seda käes.**
21. **Ärge puutuge töödeldavat detaili vahetult peale töötlemist; see võib olla väga kuum ja põhjustada põletushaavu.**
22. **Ketta õigeks paigaldamiseks ja kasutamiseks järgige valmistajapoolseid juhendeid. Käsitsege ja ladustage kettaid hoollikalt.**
23. **Kontrollige, kas töödeldav detail on korralikult kinnitatud.**
24. **Kui töökoht on äärmiselt kuum ja niiske või tugevalt saastatud elektrit juhtiva tolmuga, siis tuleb operaatori ohutuse tagamiseks kasutada lühisvoolukaitset (30 mA).**
25. **Ärge kasutage tööriista asbesti sisaldavate materjalide töötlemiseks.**
26. **Veenduge alati, et teie jalgalune oleks kindel. Kui töötate kõrguses, siis jälgige, et teist allpool ei viibiks inimesi.**

## HOIDKE JUHEND ALLES.

### △HOIATUS:

**ÄRGE** laske mugavusel või toote kasutamisharjumustel (mis on saadud korduva kasutuse jooksul) asendada vankumatut toote ohutuseeskirjade järgimist. **VALE KASUTUS** või käesoleva kasutusjuhendi ohutusnõuete eiramine võib põhjustada tõsiseid vigastusi.

## FUNKTSIONAALNE KIRJELDUS

### △HOIATUS:

- Kandke alati hoolt selle eest, et tööriist oleks enne reguleerimist ja kontrollimist välja lülitatud ja vooluvõrgust lahti ühendatud.

### Lülitati funktsioneerimine

#### Joon.1

### △HOIATUS:

- Enne tööriista ühendamist vooluvõrku kontrollige alati, kas hooblüliti funktsioneerib nõuetekohaselt ja liigub lahtilaskmisel tagasi asendisse „OFF”.
- Ärge tõmmake hooblüliti jõuga, kui te ei suru samal ajal lahtilukustuse kohta.

### Lukustusnupuga tööriista kohta

Selleks, et hooblüliti poleks võimalik juhuseks tõmmata, on tööriistal lahtilukustushoob. Tööriista käivitamiseks tõmmake lahtilukustushooba enda suunas ning seejärel tõmmake hooblüliti. Seiskamiseks vabastage hooblüliti. Pidevaks tööks tõmmake lüliti päästikut ja vajutage seejärel lukustusnupp sisse. Lukustatud tööriista seiskamiseks tõmmake lüliti päästik lõpuni ning seejärel vabastage see.

### Ilma lukustusnuputa tööriista kohta

Selleks, et hooblüliti poleks võimalik juhuseks tõmmata, on tööriistal lahtilukustushoob. Tööriista käivitamiseks tõmmake lahtilukustushooba enda suunas ning seejärel tõmmake hooblüliti. Seiskamiseks vabastage hooblüliti.

## KOKKUPANEK

### △HOIATUS:

- Kandke alati enne tööriistal mingite tööde teostamist hoolt selle eest, et see oleks välja lülitatud ja vooluvõrgust lahti ühendatud.

### Lihvotsaku paigaldamine või eemaldamine

#### Joon.2

Lõdvendage tsangmutrit ja torgake lihvotsak tsangmutrisse. Ühe mutrivõtme abil hoidke varrast kinni ja teise abil keerake tsangmutter korralikult kinni.

Lihvotsakut ei tohi paigaldada tsangmutrist kaugemale kui 8 mm. Selle kauguse ületamisel võib tekkida vibratsioon või varras puruneda.

Lihvotsaku eemaldamiseks järgige paigaldamise protseduuri vastupidises järjekorras.

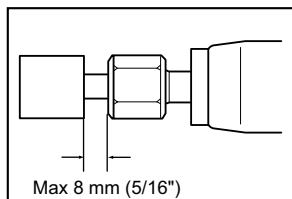

003495

### △HOIATUS:

- Tsangkoonuse suurus peab vastama kasutatavale lihvotsakule.

## TÖÖRIISTA KASUTAMINE

#### Joon.3

Lülitage tööriist sisse, vältides lihvotsaku kokkupuutumist töödeldava detailiga, ning oodake, kuni lihvotsak saavutab täiskiruse. Seejärel pange lihvotsak õrnalt vastu töödeldavat detaili. Et tulemus oleks kvaliteetne, nihutage tööriista aeglaselt vasakule.

### △HOIATUS:

- Rakendage tööriistale kergert survet. Tööriistale liiga tugeva surve rakendamisel saate rohmaka tulemuse ja koormate mootori üle.

## HOOLDUS

### △HOIATUS:

- Kandke alati enne kontroll- või hooldustoimingute teostamist hoolt selle eest, et tööriist oleks välja lülitatud ja vooluvõrgust lahti ühendatud.
- Ärge kunagi kasutage bensiini, vedeldit, alkoholi ega midagi muud sarnast. Selle tulemuseks võib olla luitumine, deformatsioon või pragunemine.

Toote OHUTUSE ja TÖÖKINDLUSE säilimiseks tuleb vajalikud remonttööd, süsiharja kontrollimine ja väljavahetamine ning muud hooldus- ja reguleerimistööd lasta teha Makita volitatud teeninduskeskustes. Alati tuleb kasutada Makita varuosi.

## VALIKULISED TARVIKUD

### △HOIATUS:

- Neid tarvikuid ja lisaseadiseid on soovitatav kasutada koos Makita tööriistaga, mille kasutamist selles kasutusjuhendis kirjeldatakse. Muude tarvikute ja lisaseadiste kasutamisega kaasneb vigastada saamise oht. Kasutage tarvikuid ja lisaseadiseid ainult otstarvetel, milleks need on ette nähtud.

Saate vajadusel kohalikust Makita teeninduskeskusest lisateavet nende tarvikute kohta.

- Lihvotsakud
- Tsangkoonuste komplekt (3 mm, 6 mm, 1/4", 1/8")
- Mutrivõti nr 13
- Kruustangihoidik
- Külgkäepideme moodul

### Külgkäepide

#### Joon.4

Külgkäepideme kasutamisel eemaldage kummist turvis, torgake külgkäepide võimalikult sügavale tööriista trumliise ja keerake see soovitud nurga alla. Seejärel pingutage korralikult käepidet, pöörates seda päripäeva.

**⚠️HOIATUS:**

- Kui kasutate tööriista ilma käepidemeta, paigaldage tööriista külge alati kummist turvis.
- Kummist turvise paigaldamisel lükake see tööriista otsa, kuni kummis olev eend sobitub tööriistas olevatesse soontesse.

**MÄRKUS:**

- Mõned nimekirjas loetletud tarvikud võivad kuuluda standardvarustusse ning need on lisatud tööriista pakendisse. Need võivad riikide lõikes erineda.

1-1. Рычаг переключателя  
1-2. Рычаг разблокирования  
1-3. Кнопка блокировки

2-1. Ключ на 13  
2-2. Цанговая гайка  
2-3. Ключ на 13

4-1. Боковая ручка

## ТЕХНИЧЕСКИЕ ХАРАКТЕРИСТИКИ

Модель	GD0600
Макс. Возможный диаметр цангового патрона	6 мм или 6,35 мм (1/4")
Макс. диаметр дискового наконечника	38 мм
Номинальное число оборотов (n) / Число оборотов без нагрузки (n <sub>0</sub> )	25 000 мин <sup>-1</sup>
Общая длина	358 мм
Вес нетто	1,7 кг
Класс безопасности	II / LI

- Благодаря нашей постоянно действующей программе исследований и разработок, указанные здесь технические характеристики могут быть изменены без предварительного уведомления.
- Технические характеристики могут различаться в зависимости от страны.
- Масса в соответствии с процедурой EPTA 01/2003

ENE050-1

### Назначение

Данный инструмент предназначен для шлифовки изделий из черных металлов или удаления заусенцев с отливок.

ENG902-1

- Заявленное значение распространения вибрации измерено в соответствии со стандартной методикой испытаний и может быть использовано для сравнения инструментов.
- Заявленное значение распространения вибрации можно также использовать для предварительных оценок воздействия.
- Заявленное значение распространения вибрации относится к основным операциям, выполняемым с помощью электроинструмента. Однако если электроинструмент используется для других целей, уровень вибрации может отличаться.

ENF002-2

### Питание

Подключайте данный инструмент только к тому источнику питания, напряжение которого соответствует напряжению, указанному на паспортной табличке. Инструмент предназначен для работы от источника однофазного переменного тока. Они имеют двойную изоляцию и поэтому может подключаться к розеткам без заземления.

ENG905-1

### Шум

Типичный уровень взвешенного звукового давления (A), измеренный в соответствии с EN60745:

Уровень звукового давления (L<sub>рА</sub>): 74 дБ (A)

Погрешность (K): 3 дБ (A)

Уровень шума при выполнении работ может превышать 80 дБ (A).

### Используйте средства защиты слуха

ENG900-1

### Вибрация

Суммарное значение вибрации (сумма векторов по трем осям) определяется по следующим параметрам EN60745:

Рабочий режим: шлифовка поверхности

Распространение вибрации (a<sub>h,SG</sub>): 2,5 м/с<sup>2</sup> или менее

Погрешность (K): 1,5 м/с<sup>2</sup>

### ⚠️ ПРЕДУПРЕЖДЕНИЕ:

- Распространение вибрации во время фактического использования электроинструмента может отличаться от заявленного значения в зависимости способа применения инструмента.
- Обязательно определите меры безопасности для защиты оператора, основанные на оценке воздействия в реальных условиях использования (с учетом всех этапов рабочего цикла, таких как выключение инструмента, работа без нагрузки и включение).

Только для европейских стран

## Декларация о соответствии ЕС

**Makita Corporation**, являясь ответственным производителем, заявляет, что следующие устройство (-а) **Makita**:

Обозначение устройства:

Прямая Шлифмашина

Модель/Тип: GD0600

являются серийными изделиями и

**Соответствует (-ют) следующим директивам ЕС:**

2006/42/EC

и изготовлены в соответствии со следующими стандартами или нормативными документами:

EN60745

Техническая документация хранится по адресу:

Makita International Europe Ltd.

Technical Department,

Michigan Drive, Tongwell,

Milton Keynes, Bucks MK15 8JD, England

30.1.2009



Tomoyasu Kato

Директор

Makita Corporation

3-11-8, Sumiyoshi-cho,

Anjo, Aichi, 446-8502, JAPAN

000230

GEA10-1

## Общие рекомендации по технике безопасности для электроинструментов

**⚠ ПРЕДУПРЕЖДЕНИЕ** Ознакомьтесь со всеми инструкциями и рекомендациями по технике безопасности. Невыполнение инструкций и рекомендаций может привести к поражению электротоком, пожару и/или тяжелым травмам.

**Сохраните брошюру с инструкциями и рекомендациями для дальнейшего использования.**

GEB034-8

## ПРАВИЛА ТЕХНИКИ БЕЗОПАСНОСТИ ПРИ ЭКСПЛУАТАЦИИ ПРЯМОЙ ШЛИФМАШИНЫ

Правила техники безопасности при работе со шлифовальным кругом:

1. Данный электроинструмент предназначен для использования в качестве

шлифовального круга. Ознакомьтесь со всеми предупреждениями, инструкциями, иллюстрациями и спецификациями, прилагаемыми к данному инструменту. Несоблюдение всех инструкций, указанных ниже, может привести к поражению электрическим током, пожару и/или серьезной травме.

2. **Не рекомендуется применять этот инструмент для выполнения таких операций, как шлифовка наждачной бумагой, очистка проволочной щёткой, полировка или отрезание.** Использование инструмента не по прямому назначению может привести к опасной ситуации и стать причиной травмы.
3. **Не используйте принадлежности других производителей, не рекомендованные производителем данного инструмента.** Даже если принадлежность удастся закрепить на инструменте, это не обеспечит безопасность эксплуатации.
4. **Номинальная скорость принадлежности должна быть как минимум равна максимальной скорости, обозначенной на инструменте.** При превышении номинальной скорости принадлежности последняя может разломиться на части.
5. **Внешний диаметр и толщина принадлежности должна соответствовать номинальной мощности инструмента.** Принадлежности неправильного размера не обеспечивают безопасность работы.
6. **Не используйте поврежденные принадлежности.** Перед каждым использованием осматривайте принадлежность (например, абразивный круг) на предмет сколов и трещин. Если вы уронили инструмент или принадлежность, осмотрите их на предмет повреждений или установите исправную принадлежность. После осмотра и установки принадлежности встаньте в безопасном положении от плоскости вращения принадлежности (и проследите, чтобы это сделали окружающие) и включите инструмент на максимальной скорости без нагрузки на одну минуту. Поврежденная принадлежность обычно ломается в течение пробного периода.
7. **Надевайте индивидуальные средства защиты.** В зависимости от выполняемых операций используйте защитную маску, защитные очки различных типов. При необходимости надевайте респиратор, средство защиты органов слуха, перчатки и защитный передник для защиты от небольших частиц абразивных материалов или детали. Средства защиты зрения должны предохранять от летящих фрагментов, появляющихся при выполнении различных

операций. Пылезащитная маска или респиратор должны обеспечивать фильтрацию пыли, возникающей во время работы. Продолжительное воздействие сильного шума может стать причиной потери слуха.

8. **Посторонние должны находиться на безопасном расстоянии от рабочего места. Любой приближающийся к рабочему месту должен предварительно надеть индивидуальные средства защиты.** Осколки заготовки или сломавшейся принадлежности могут разлететься и причинить травму даже на значительном удалении от рабочего места.
9. **Если при выполнении работ существует риск контакта режущего инструмента со скрытой электропроводкой или собственным шнуром питания, держите электроинструмент только за специально предназначенные изолированные поверхности.** Контакт с проводом под напряжением приведет к тому, что металлические детали инструмента также будут под напряжением, что приведет к поражению оператора электрическим током.
10. **Располагайте шнур питания на удалении от вращающейся принадлежности.** Если вы не удержите инструмент, возможно случайное разрезание или повреждение шнура, а также затягивание руки вращающейся принадлежностью.
11. **Не кладите инструмент, пока принадлежность полностью не остановится.** Вращающаяся насадка может коснуться поверхности, и вы не удержите инструмент.
12. **Не включайте инструмент во время переноски.** Случайный контакт с вращающейся принадлежностью может привести к защемлению одежды и притягиванию принадлежности к телу.
13. **Регулярно прочищайте вентиляционные отверстия инструмента.** Вентилятор электродвигателя засасывает пыль внутрь корпуса, а значительные отложения металлической пыли могут привести к поражению электрическим током.
14. **Не используйте инструмент вблизи горючих материалов.** Эти материалы могут воспламениться от искр.
15. **Не используйте принадлежности, требующие жидкого охлаждения.** Использование воды или других охлаждающих жидкостей может привести к поражению электротоком.

#### **Отдача и соответствующие предупреждения**

Отдача – это мгновенная реакция на неожиданное застопоривание вращающегося диска или другой принадлежности. Застывание или застопоривание вызывает резкую остановку вращающейся принадлежности, что, в свою очередь, приводит к

неконтролируемому рывку инструмента в направлении, противоположном вращению принадлежности в момент застревания.

Например, если абразивный диск застопорится или застрянет в заготовке, край диска, входящий в точку заклинивания, может врезаться в поверхность материала, в результате чего диск поведет вверх или отбросит. Диск может совершить рывок в направлении оператора или обратно, в зависимости от направления перемещения диска в точке заклинивания. В такой ситуации абразивные диски могут даже сломаться.

Отдача – это результата неправильного использования инструмента и/или неправильных процедур или условий эксплуатации. Ее можно избежать, соблюдая предосторожности, указанные ниже.

- a) **Крепко держите инструмент и располагайте тело и руки таким образом, чтобы иметь возможность противостоять силе, возникающей при отдаче. Обязательно пользуйтесь вспомогательной рукояткой (если имеется), чтобы обеспечить максимальный контроль над отдачей или крутящим моментом во время пуска.** Оператор способен справиться с крутящим моментом и силами отдачи при условии соблюдения соответствующих мер безопасности.
- b) **Не подносите руки к вращающейся принадлежности.** При отдаче можно повредить руки.
- c) **Не становитесь на возможной траектории движения инструмента в случае отдачи.** При отдаче инструмент сместится в направлении, противоположном вращению диска в момент застревания.
- d) **Соблюдайте особую осторожность при обработке углов, острых краев и т.п. Не допускайте рывков и блокировки принадлежности.** Углы, острые края или рывки могут привести к блокировке вращающейся принадлежности и стать причиной потери контроля или вызвать отдачу.
- e) **Не устанавливайте на инструмент пильную цепь, принадлежность для резьбы по дереву или дисковую пилу.** Такие насадки часто приводят к возникновению отдачи и потере контроля над инструментом.

**Особые правила техники безопасности при работе со шлифовальным кругом:**

- a) **Используйте круги только рекомендованного типа.**
- b) **Круги следует использовать только по прямому назначению. Например: не выполняйте шлифовку краем отрезного круга.** Абразивные отрезные круги предназначены для периферийной шлифовки, и боковое усилие, приложенное к кругу, может привести к его разрушению.



с) Не используйте изношенные круги от инструментов большего размера. Круг, предназначенный для более крупного инструмента, не выдерживает более высокой скорости вращения меньшего инструмента, и может разрушиться.

**Дополнительные предупреждения по безопасности:**

16. Перед включением выключателя убедитесь, что диск не касается детали.
17. Перед тем как использовать инструмент для фактических работ, дайте ему немного поработать вхолостую. Следите за вибрацией или биением, которые могут свидетельствовать о неправильной установке или плохой балансировке диска.
18. Для выполнения шлифовки пользуйтесь соответствующей поверхностью диска.
19. Следите за образующимися искрами. Держите инструмент таким образом, что искры были направлены от вас, других лиц или горючих материалов.
20. Не оставляйте работающий инструмент без присмотра. Включайте инструмент только тогда, когда он находится в руках.
21. Сразу после окончания работ не прикасайтесь к обработанной детали. Она может быть очень горячей, что приведет к ожогам кожи.
22. Соблюдайте инструкции изготовителя по правильной установке и использованию дисков. Бережно обращайтесь с дисками и аккуратно храните их.
23. Убедитесь, что обрабатываемая деталь имеет надлежащую опору.
24. Если в месте выполнения работ очень высокая температура и влажность или в ней содержится большое количество токопроводящей пыли, используйте прерыватель цепи (30 мА) для обеспечения безопасности работ.
25. Не используйте инструмент на любых материалах, содержащих асбест.
26. При выполнении работ всегда занимайте устойчивое положение. При использовании инструмента на высоте убедитесь в отсутствии людей внизу.

## **СОХРАНИТЕ ДАННЫЕ ИНСТРУКЦИИ.**

### **⚠️ ПРЕДУПРЕЖДЕНИЕ:**

**НЕ ДОПУСКАЙТЕ**, чтобы удобство или опыт эксплуатации данного устройства (полученный от многократного использования) доминировали над строгим соблюдением правил техники безопасности при обращении с этим устройством. **НЕПРАВИЛЬНОЕ ИСПОЛЬЗОВАНИЕ** инструмента или несоблюдение правил техники безопасности, указанных в данном руководстве, может привести к тяжелой травме.

## **ОПИСАНИЕ ФУНКЦИОНИРОВАНИЯ**

### **⚠️ ПРЕДУПРЕЖДЕНИЕ:**

- Перед проведением регулировки или проверки работы инструмента всегда проверяйте, что инструмент выключен, а шнур питания вынут из розетки.

### **Действие переключения**

Рис.1

### **⚠️ ПРЕДУПРЕЖДЕНИЕ:**

- Перед включением инструмента в розетку питания, всегда проверяйте, что рычаг переключения работает надлежащим образом и возвращается в положение "ВЫКЛ", если его отпустить.
- Сильно не давите на выключатель без нажатия на стопорный рычаг.

### **Для инструмента с кнопкой блокировки**

Для предотвращения случайного нажатия выключатель оборудован блокирующей кнопкой. Для включения инструмента нажмите на блокирующий рычаг и нажмите на выключатель. Для выключения инструмента отпустите нажимной выключатель. Для непрерывной работы инструмента нажмите на выключатель, а затем нажмите кнопку фиксации. Для отключения фиксированного положения выключателя до конца нажмите на выключатель и затем отпустите его.

### **Для инструмента без кнопки блокировки**

Для предотвращения случайного нажатия выключатель оборудован блокирующей кнопкой. Для включения инструмента нажмите на блокирующий рычаг и нажмите на выключатель. Для выключения инструмента отпустите нажимной выключатель.

## **МОНТАЖ**

### **⚠️ ПРЕДУПРЕЖДЕНИЕ:**

- Перед проведением каких-либо работ с инструментом всегда проверяйте, что инструмент выключен, а шнур питания вынут из розетки.

### **Установка или снятие дискового наконечника**

Рис.2

Ослабьте зажимную гайку и установите вал диска в зажимную гайку. Используйте один ключ меньшего размера для удержания шпинделя и другой ключ для надежной затяжки гайки.

Дисковый наконечник следует устанавливать на расстоянии не более 8 мм от цанговой гайки. Превышение этого расстояния приведет к вибрации или поломке вала. Чтобы снять дисковый наконечник, выполните процедуру монтажа в обратном порядке.

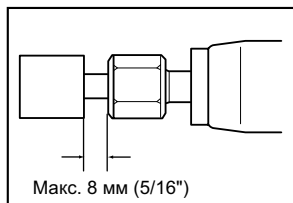

003495

#### **⚠️ ПРЕДУПРЕЖДЕНИЕ:**

- Пользуйтесь цанговым конусом, размер которого соответствует дисковому наконечнику, который Вы намереваетесь использовать.

## **ЭКСПЛУАТАЦИЯ**

### **Рис.3**

Включите инструмент, не касаясь дисковым наконечником обрабатываемой детали, и подождите, пока дисковый наконечник наберет полную скорость. Затем осторожно приложите дисковый наконечник к обрабатываемой детали. Для достижения хорошей отделки, медленно перемещайте инструмент влево.

#### **⚠️ ПРЕДУПРЕЖДЕНИЕ:**

- Прилагайте небольшое давление к инструменту. Чрезмерное давление на инструмент приведет только к ухудшению отделки и перегрузке двигателя.

## **ТЕХОБСЛУЖИВАНИЕ**

#### **⚠️ ПРЕДУПРЕЖДЕНИЕ:**

- Перед проверкой или проведением техобслуживания всегда проверяйте, что инструмент выключен, а штекер отсоединен от розетки.
- Запрещается использовать бензин, лигроин, растворитель, спирт и т.п. Это может привести к изменению цвета, деформации и появлению трещин.

Для обеспечения БЕЗОПАСНОСТИ и НАДЕЖНОСТИ изделия, ремонт, проверка и замена угольных щеток и любые другие работы по техобслуживанию или регулировке должны осуществляться в уполномоченных сервис-центрах Makita с использованием запасных частей только производства компании Makita.

## **ДОПОЛНИТЕЛЬНЫЕ АКСЕССУАРЫ**

#### **⚠️ ПРЕДУПРЕЖДЕНИЕ:**

- Эти принадлежности или насадки рекомендуется использовать вместе с Вашим инструментом Makita, описанным в данном руководстве. Использование каких-либо других принадлежностей или насадок может представлять опасность получения травм. Используйте принадлежность или насадку только по указанному назначению.

Если Вам необходимо содействие в получении дополнительной информации по этим принадлежностям, свяжитесь со своим местным сервис-центром Makita.

- Дисковые наконечники
- Комплект цангового конуса (3 мм, 6 мм, 1/4", 1/8")
- Ключ 13
- Держатель тисков
- Комплект боковой рукоятки

### **Боковая рукоятка**

#### **Рис.4**

При использовании боковой ручки снимите резиновую заглушку, до конца вставьте боковую ручку в цилиндрическую часть инструмента и поверните ее под желаемым углом. Затем надежно затяните ручку, вращая ее по часовой стрелке.

#### **⚠️ ПРЕДУПРЕЖДЕНИЕ:**

- При использовании инструмента без боковой ручки всегда устанавливайте на место резиновую заглушку.
- При установке резиновой заглушки всегда вставляйте ее так, чтобы выступ в заглушке вошел в паз инструмента.

#### **Примечание:**

- Некоторые элементы списка могут водить в комплект инструмента в качестве стандартных приспособлений. Они могут отличаться в зависимости от страны.

---

---

---

---

---

---

---

---

---

---

---

---

---

---

---

---

---

---

---

---

---

---

---

---

---

---

---

---

---

---

**Makita Corporation**  
Anjo, Aichi, Japan

884652D988

[www.makita.com](http://www.makita.com)