

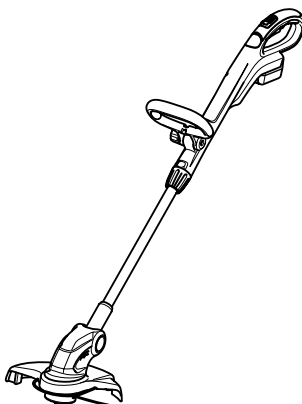

GB	Cordless String Trimmer	INSTRUCTION MANUAL
S	Batteridriven grästrimmer	BRUKSANVISNING
N	Batteridrevet gresstrimmer	BRUKSANVISNING
FIN	Akkukäyttöinen viimeistelyleikkuri	KÄYTTÖOHJE
LV	Bezvada zāles trimers	LIETOŠANAS INSTRUKCIJA
LT	Akumuliatorinė vielinė žoliapjovė	NAUDOJIMO INSTRUKCIJA
EE	Akuga trimmer	KASUTUSJUHEND
RUS	Аккумуляторная Газонокосилка	РУКОВОДСТВО ПО ЭКСПЛУАТАЦИИ

DUR141
DUR181

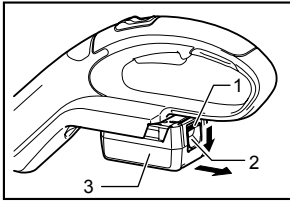



1 012391

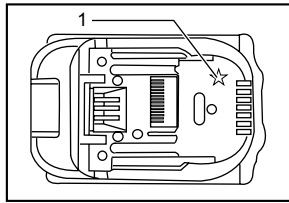

2 012128

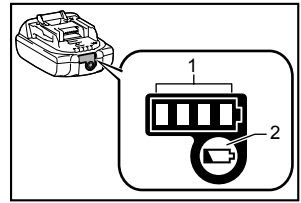

3 015659

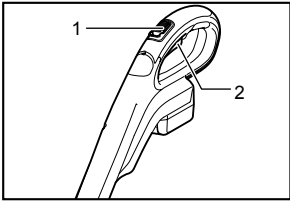

4 012397

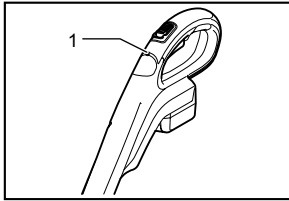

5 012441

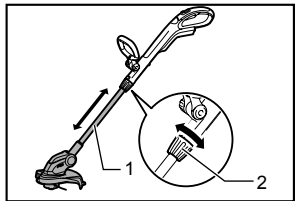

6 012396

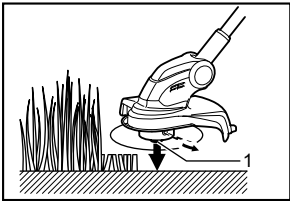

7 012404

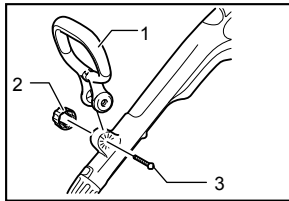

8 012394

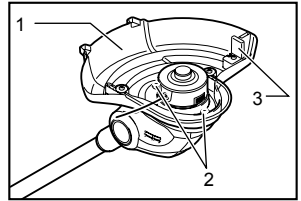

9 012393

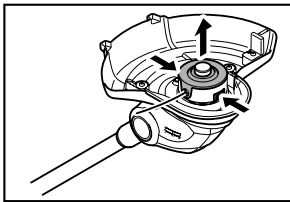

10 012408

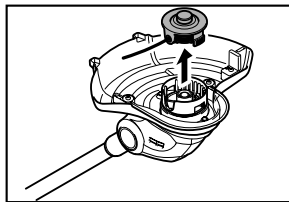

11 012409

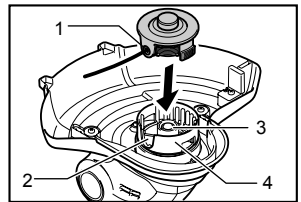

12 012440

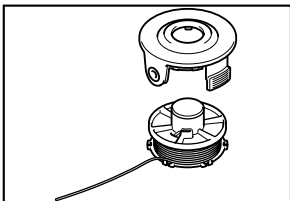

13 012412

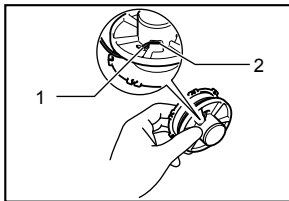

14 012413

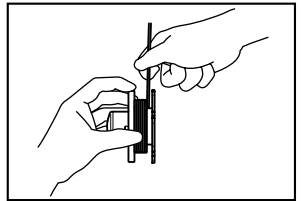

15 012414

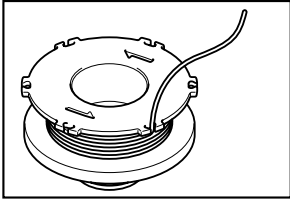

16

012415

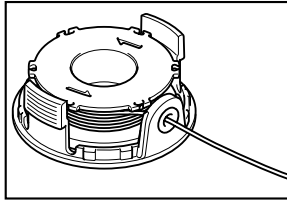

17

012416

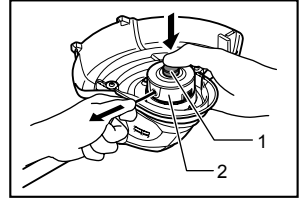

18

012417

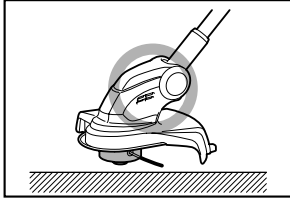

19

012399

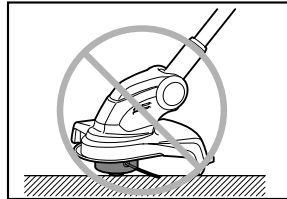

20

012400

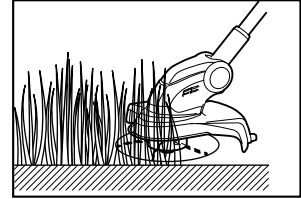

21

012401

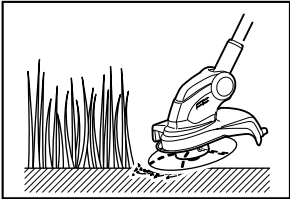

22

012402

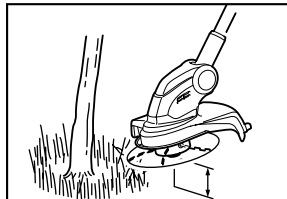

23

012403

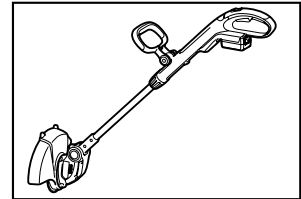

24

012406

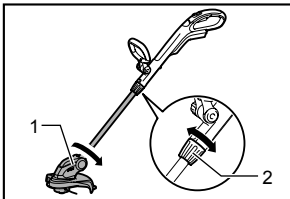

25

012405

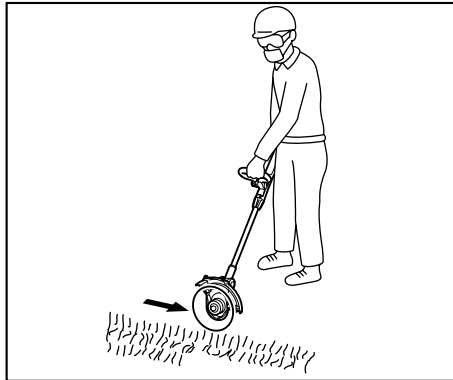

26

012407

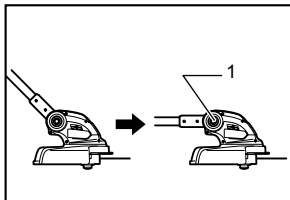

27

012398

ENGLISH (Original instructions)

Explanation of general view

1-1. Red indicator	7-1. Nylon cutting head	12-4. Spool holder
1-2. Button	8-1. Front grip	14-1. Nylon cord
1-3. Battery cartridge	8-2. Clamping nut	14-2. Retainer for nylon cord end
2-1. Star marking	8-3. Hex bolt	18-1. Spool
3-1. Indicator lamps	9-1. Guard	18-2. Nylon cord
3-2. CHECK button	9-2. Screws	25-1. Motor housing
4-1. Lock-off button	9-3. Cutter cover	25-2. Grip
4-2. Switch trigger	12-1. Nylon cord eyehole	27-1. Lock button
5-1. Indication lamp	12-2. Notch of the nylon cutting head installation port	
6-1. Shaft		
6-2. Grip	12-3. Spring	

SPECIFICATIONS











Model	DUR141		DUR181	
No load speed	6,000 min ⁻¹		7,800 min ⁻¹	
Overall length	1,229 mm - 1,433 mm		1,229 mm - 1,433 mm	
Cutting diameter with nylon cutting head	260 mm		260 mm	
Net weight	2.8 kg	3.0 kg	2.9 kg	3.1 kg
Rated voltage	D.C. 14.4 V		D.C. 18 V	
 Standard battery cartridge(s) Warning: Use only the battery cartridge(s) described.	BL1415 / BL1415N	BL1430 / BL1430B / BL1440 / BL1450	BL1815 / BL1815N / BL1820 / BL1820B	BL1830 / BL1830B / BL1840 / BL1840B / BL1850 / BL1850B / BL1860B

- Due to our continuing program of research and development, the specifications herein are subject to change without notice.
- Specifications and battery cartridge may differ from country to country.
- Weight, with battery cartridge, according to EPTA-Procedure 01/2003

END017-4

Symbols

The following show the symbols used for the equipment. Be sure that you understand their meaning before use.

-  Take particular care and attention.
-  Read instruction manual.
-  Danger; be aware of thrown objects.
-  The distance between the tool and bystanders must be at least 15 m.
-  Keep bystanders away.
-  Keep distance at least 15 m.
-  Avoid kickback.
-  Wear a helmet, goggles and ear protection.
-  Wear protective gloves.
-  Wear sturdy boots with nonslip soles. Steeltoed safety boots are recommended.



- Do not expose to moisture.



- Top permissible tool speed.



- Only for EU countries
Do not dispose of electric equipment or battery pack together with household waste material!

In observance of the European Directives, on Waste Electric and Electronic Equipment and Batteries and Accumulators and Waste Batteries and Accumulators and their implementation in accordance with national laws, electric equipment and batteries and battery pack(s) that have reached the end of their life must be collected separately and returned to an environmentally compatible recycling facility.

ENG905-1

Noise

The typical A-weighted noise level determined according to EN786:

Model DUR141

Sound pressure level (L_{pA}) : 75 dB (A)
Sound power level (L_{WA}) : 83.7 dB (A)
Uncertainty (K) : 2.5 dB (A)

Model DUR181

Sound pressure level (L_{pA}) : 82 dB (A)
Sound power level (L_{WA}) : 88.5 dB (A)
Uncertainty (K) : 2.5 dB (A)

Wear ear protection

ENG904-2

Vibration

The vibration total value determined according to EN786:

Vibration emission (a_h) : 2.5 m/s² or less
Uncertainty (K) : 1.5 m/s²

ENG901-1

- The declared vibration emission value has been measured in accordance with the standard test method and may be used for comparing one tool with another.
- The declared vibration emission value may also be used in a preliminary assessment of exposure.

WARNING:

- The vibration emission during actual use of the power tool can differ from the declared emission value depending on the ways in which the tool is used.
- Be sure to identify safety measures to protect the operator that are based on an estimation of exposure in the actual conditions of use (taking account of all parts of the operating cycle such as the times when the tool is switched off and when it is running idle in addition to the trigger time).

ENH219-3

For European countries only

EC Declaration of Conformity

Makita declares that the following Machine(s):

Designation of Machine:
Cordless String Trimmer
Model No./ Type: DUR141,DUR181
Specifications: see "SPECIFICATIONS" table.

Conforms to the following European Directives:

2000/14/EC, 2006/42/EC

They are manufactured in accordance with the following standard or standardized documents:

EN60745, EN60335, EN50636

The technical file in accordance with 2006/42/EC is available from:

Makita, Jan-Baptist Vinkstraat 2, 3070, Belgium

The conformity assessment procedure required by Directive 2000/14/EC was in Accordance with annex VI.

Notified Body:

TÜV Rheinland LGA Products GmbH
Tillystraße 2
90431 Nürnberg, Germany
Identification number 0197

Model DUR141

Measured Sound Power Level: 83.7 dB (A)

Guaranteed Sound Power Level: 85 dB (A)

Model DUR181

Measured Sound Power Level: 88.5 dB (A)

Guaranteed Sound Power Level: 91 dB (A)

1.10.2015



000331

Yasushi Fukaya
Director

Makita, Jan-Baptist Vinkstraat 2, 3070, Belgium

GEB092-5

IMPORTANT SAFETY INSTRUCTIONS

 **WARNING! Read all safety warnings and all instructions.** Failure to follow the warnings and instructions may result in electric shock, fire and/or serious injury.

Save all warnings and instructions for future reference.

1. **Be familiar with the controls and proper use of the equipment.**
2. **Cutting elements continue to rotate after the motor is switched off.**
3. **Never allow children or people unfamiliar with the instructions to use the machine.**
4. **Stop using the machine while people, especially children, or pets are nearby.**
5. **Only use the machine in daylight or good artificial light.**
6. **Before using the machine and after any impact, check for signs of wear or damage and repair as necessary.**
7. **Take care against injury from any device fitted for trimming the filament line length. After extending new cutter line always return the machine to its normal operating position before switching on.**
8. **Never fit metal cutting elements.**
9. **This appliance is not intended for use by persons (including children) with reduced physical, sensory or mental capabilities, or**

lack of experience and knowledge, unless they have been given supervision or instruction concerning use of the appliance by a person responsible for their safety. Children should be supervised to ensure that they do not play with the appliance.

10. Use the tool with the utmost care and attention.
11. Operate the tool only if you are in good physical condition. Perform all work calmly and carefully. Use common sense and keep in mind that the operator or user is responsible for accidents or hazards occurring to other people or their property.
12. Never operate the tool when tired, feeling ill or under the influence of alcohol or drugs.
13. The tool should be switched off immediately if it shows any signs of unusual operation.

Intended use of the tool

1. Use right tool. The cordless string trimmer is only intended for cutting grass, light weeds. It should not be used for any other purpose such as hedge cutting as this may cause injury.

Personal protective equipment

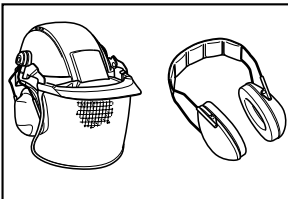

010820

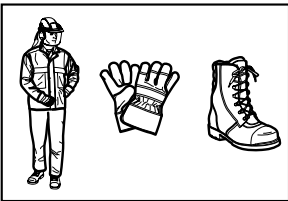

010821

1. Dress Properly. The clothing worn should be functional and appropriate, i.e. it should be tight-fitting but not cause hindrance. Do not wear either jewelry or clothing which could become entangled with high grass. Wear protective hair covering to contain long hair.
2. When using the tool, always wear sturdy shoes with a non-slip sole. This protects against injuries and ensures a good footing.
3. Wear protective glasses or goggles.

Electrical and battery safety

1. Avoid dangerous environment. Don't use the tool in damp or wet locations or expose it to rain. Water entering the tool will increase the risk of electric shock.
2. Recharge only with the charger specified by the manufacturer. A charger that is suitable for one type of battery pack may create a risk of fire when used with another battery pack.
3. Use power tools only with specifically designated battery packs. Use of any other battery packs may create a risk of injury and fire.
4. Do not dispose of the battery(ies) in a fire. The cell may explode. Check with local codes for possible special disposal instructions.
5. Do not open or mutilate the battery(ies). Released electrolyte is corrosive and may cause damage to the eyes or skin. It may be toxic if swallowed.

Starting up the tool

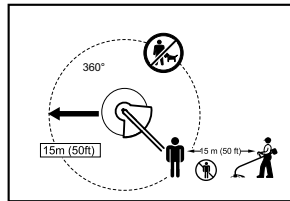

012856

1. Make sure that there are no children or other people within a working range of 15 meters (50 ft), also pay attention to any animals in the working vicinity. Otherwise stop using the tool.
2. Before use always check that the tool is safe for operation. Check the security of the cutting tool and the guard and the switch trigger/lever for easy and proper action. Check for clean and dry handles and test the on/off function of the switch.
3. Check damaged parts before further use of the tool. A guard or other part that is damaged should be carefully checked to determine that it will operate properly and perform its intended function. Check for alignment of moving parts, binding of moving parts, breakage of parts, mounting, and any other condition that may affect its operation. A guard or other part that is damaged should be properly repaired or replaced by our authorized service center unless indicated elsewhere in this manual.
4. Switch on the motor only when hands and feet are away from the cutting tool.

5. Before starting make sure that the cutting tool has no contact with hard objects such as branches, stones etc. as the cutting tool will revolve when starting.

Method of operation

1. Never operate the machine with damaged guards or without the guards in place.
2. Only use the tool in good light and visibility. During the winter season beware of slippery or wet areas, ice and snow (risk of slipping). Always ensure a safe footing.
3. Take care against injury to feet and hands from the cutting tool.
4. Keep hands and feet away from the cutting means at all times and especially when switching on the motor.
5. Never cut above waist height.
6. Never stand on a ladder and run the tool.
7. Never work on unstable surfaces.
8. Don't overreach. Keep proper footing and balance at all times.
9. Always be sure of your footing on slopes.
10. Walk, never run.
11. Remove sand, stones, nails etc. found within the working range. Foreign particles may damage the cutting tool and can cause to be thrown away, resulting in a serious injury.
12. Never touch moving hazardous parts before the machine is disconnected from the mains and the moving hazardous parts have come to a complete stop.
13. Should the cutting tool hit stones or other hard objects, immediately switch off the motor and inspect the cutting tool.
14. Before commencing cutting, the cutting tool must have reached full working speed.
15. During operation always hold the tool with both hands. Never hold the tool with one hand during use. Always ensure a safe footing.
16. All protective equipment such as guards supplied with the tool must be used during operation.
17. Except in case of emergency, never drop or cast the tool to the ground or this may severely damage the tool.
18. Never drag the tool on the ground when moving from place to place, the tool may become damaged if moved in this manner.
19. Always remove the battery cartridge from the tool:
 - whenever leaving the tool unattended;
 - before clearing a blockage;
 - before checking, cleaning or working on the tool;
 - before making any adjustments, changing accessories or storing;
 - whenever the tool starts vibrating unusually;
 - whenever transporting the tool.

20. Don't force the tool. It will do the job better and with less likelihood of a risk of injury at the rate for which it was designed.

Maintenance instructions

1. The condition of the cutting tool, protective devices must be checked before commencing work.
2. Turn off the motor and remove the battery cartridge before carrying out maintenance, replacing the cutting tool and cleaning the tool.
3. After use, disconnect the battery cartridge from the tool and check for damage.
4. Check for loose fasteners and damaged parts such as nearly halfway cut-off state in the cutting tool.
5. When not in use store the equipment in a dry location that is locked up or out of children's reach.
6. Use only the manufacturer's recommended replacement parts and accessories.
7. Always ensure that ventilation openings are kept clear of debris.
8. Inspect and maintain the tool regularly, especially before/after use. Have the tool repaired only by our authorized service center.
9. Keep handles dry, clean and free from oil and grease.

SAVE THESE INSTRUCTIONS.

WARNING:

DO NOT let comfort or familiarity with product (gained from repeated use) replace strict adherence to safety rules for the subject product. MISUSE or failure to follow the safety rules stated in this instruction manual may cause serious personal injury.

ENC007-11

IMPORTANT SAFETY INSTRUCTIONS

FOR BATTERY CARTRIDGE

1. Before using battery cartridge, read all instructions and cautionary markings on (1) battery charger, (2) battery, and (3) product using battery.
2. Do not disassemble battery cartridge.
3. If operating time has become excessively shorter, stop operating immediately. It may result in a risk of overheating, possible burns and even an explosion.
4. If electrolyte gets into your eyes, rinse them out with clear water and seek medical attention right away. It may result in loss of your eyesight.

5. **Do not short the battery cartridge:**
 - (1) **Do not touch the terminals with any conductive material.**
 - (2) **Avoid storing battery cartridge in a container with other metal objects such as nails, coins, etc.**
 - (3) **Do not expose battery cartridge to water or rain.**

A battery short can cause a large current flow, overheating, possible burns and even a breakdown.

6. **Do not store the tool and battery cartridge in locations where the temperature may reach or exceed 50 ° C (122 ° F).**
7. **Do not incinerate the battery cartridge even if it is severely damaged or is completely worn out. The battery cartridge can explode in a fire.**
8. **Be careful not to drop or strike battery.**
9. **Do not use a damaged battery.**
10. **The contained lithium-ion batteries are subject to the Dangerous Goods Legislation requirements.**

For commercial transports e.g. by third parties, forwarding agents, special requirement on packaging and labeling must be observed.
For preparation of the item being shipped, consulting an expert for hazardous material is required. Please also observe possibly more detailed national regulations.
Tape or mask off open contacts and pack up the battery in such a manner that it cannot move around in the packaging.
11. **Follow your local regulations relating to disposal of battery.**

SAVE THESE INSTRUCTIONS.

⚠CAUTION: Only use genuine Makita batteries.

Use of non-genuine Makita batteries, or batteries that have been altered, may result in the battery bursting causing fires, personal injury and damage. It will also void the Makita warranty for the Makita tool and charger.

Tips for maintaining maximum battery life

1. **Charge the battery cartridge before completely discharged.**

Always stop tool operation and charge the battery cartridge when you notice less tool power.
2. **Never recharge a fully charged battery cartridge.**

Overcharging shortens the battery service life.
3. **Charge the battery cartridge with room temperature at 10 ° C - 40 ° C (50 ° F - 104 ° F). Let a hot battery cartridge cool down before charging it.**
4. **Charge the battery cartridge if you do not use it for a long period (more than six months).**

PARTS DESCRIPTION

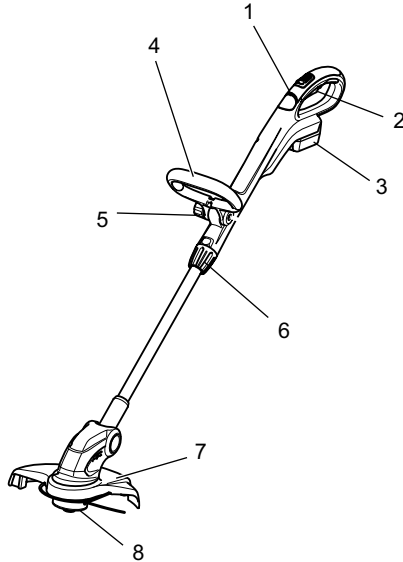

1	Indication lamp	5	Clamping nut
2	Switch trigger	6	Lock grip
3	Battery cartridge	7	Guard
4	Front grip	8	Nylon cutting head

013641

FUNCTIONAL DESCRIPTION

⚠️WARNING:

- **Always be sure that the tool is switched off and battery cartridge is removed before adjusting or checking function on the tool.** Failure to switch off and remove the battery cartridge may result in serious personal injury from accidental start-up.

Installing or removing battery cartridge

Fig.1

⚠️CAUTION:

- Always switch off the tool before installing or removing of the battery cartridge.
- **Hold the tool and the battery cartridge firmly when installing or removing battery cartridge.** Failure to hold the tool and the battery cartridge firmly may cause them to slip off your hands and

result in damage to the tool and battery cartridge and a personal injury.

To remove the battery cartridge, slide it from the tool while sliding the button on the front of the cartridge.

To install the battery cartridge, align the tongue on the battery cartridge with the groove in the housing and slip it into place. Insert it all the way until it locks in place with a little click. If you can see the red indicator on the upper side of the button, it is not locked completely.

⚠️CAUTION:

- Always install the battery cartridge fully until the red indicator cannot be seen. If not, it may accidentally fall out of the tool, causing injury to you or someone around you.
- Do not install the battery cartridge forcibly. If the cartridge does not slide in easily, it is not being inserted correctly.

Battery protection system (Lithium-ion battery with star marking)

Fig.2

Lithium-ion batteries with a star marking are equipped with a protection system. This system automatically cuts off power to the tool to extend battery life.

The tool will automatically stop during operation if the tool and/or battery are placed under one of the following conditions:

























- Overloaded:
The tool is operated in a manner that causes it to draw an abnormally high current.
In this situation, release the switch trigger on the tool and stop the application that caused the tool to become overloaded. Then pull the switch trigger again to restart.
If the tool does not start, the battery is overheated. In this situation, let the battery cool before pulling the switch trigger again.
- Low battery voltage:
The remaining battery capacity is too low and the tool will not operate. In this situation, remove and recharge the battery.

Indicating the remaining battery capacity

(Only for battery cartridges with "B" at the end of the model number.)

Fig.3

Press the check button on the battery cartridge to indicate the remaining battery capacity. The indicator lamps light up for few seconds.

Indicator lamps			Remaining capacity
 Lighted	 Off	 Blinking	
			75% to 100%
			50% to 75%
			25% to 50%
			0% to 25%
			Charge the battery.
 	 	 	The battery may have malfunctioned.

015658

NOTE:

- Depending on the conditions of use and the ambient temperature, the indication may differ slightly from the actual capacity.

Power switch action

WARNING:

- Before inserting the battery cartridge in the tool, always check to see that the switch trigger actuates properly and returns to the "OFF" position when released. Do not pull the switch trigger hard without pressing in the lock-off button. This can cause switch **breakage**. Operating a tool with a switch that does not actuate properly can lead to loss of control and serious personal injury.

Fig.4

To prevent the switch trigger from being accidentally pulled, a lock-off button is provided.

To start the tool, move the lock-off button forward and pull the switch trigger. Release the switch trigger to stop.

Indication lamp

Fig.5

Running the tool allows the indication lamp to show the battery cartridge capacity status.

When the tool is also overloaded and has stopped during operation, the lamp lights up in red.

Refer to the following table for the status and action to be taken for the indication lamp.

Indication lamp	Status	Action to be taken
The lamp blinks in red.	This indicates the appropriate time to replace the battery cartridge when the battery power becomes low.	Recharge the battery cartridge as soon as possible.
The lamp lights up in red. (Note 1)	This function works when the battery power is almost used up. At this time, tool stops immediately.	Recharge the battery cartridge.
The lamp lights up in red. (Note 1)	Autostop due to overload.	Turn off the tool.

Note 1: The time at which the indication lamp lights up varies by the temperature around the work area and the battery cartridge conditions.

012443

Adjusting the shaft length

⚠WARNING:

- Before adjusting the shaft length, release the switch trigger and remove the battery cartridge from the string trimmer. Failure to release the trigger and removing the battery cartridge may cause a personal injury.

Fig.6

To adjust the length of the shaft, turn the grip counterclockwise until the shaft is unlocked and pull out or push in to the desired length.

Nylon cutting head

NOTICE:

- The bump feed will not operate properly if the Nylon cutting head is not rotating.

Fig.7

The nylon cutting head is a single string trimmer head provided with a bump & feed mechanism.

To cause the nylon cord to feed out, the cutting head should be bumped against the ground while the tool is running. As the nylon cord is feeding out it will automatically be cut to the proper length by the cutter on the guard.

NOTE:

- If the nylon cord does not feed out while bumping the head, rewind/replace the nylon cord by

following the procedures described under "Installing or removing the Nylon cutting head" and "Winding a new Nylon cord on the spool."

- Do not bump the tool to the concrete or asphalt surface. Bumping to this kind of objects may cause the tool damage.

ASSEMBLY

⚠WARNING:

- **Always be sure that the tool is switched off and battery cartridge is removed before carrying out any work on the tool.** Failure to switch off and remove the battery cartridge may result in serious personal injury from accidental start-up.
- **Never start the tool unless it is completely assembled.** Operation of the tool in a partially assembled state may result in serious personal injury from accidental start-up.

Installing the front grip

Fig.8

Put the front grip on the front grip holder and secure it with a hex bolt and the clamping nut provided with the string trimmer as shown in the figure. At this time, the hex bolt needs to be installed from the side in which the hex bolt lock port is located and the clamping nut needs to be installed from the opposite side.

NOTE:

- The front grip has a edge-to-edge cut slit in its mounting area. Using this slit allows you to easily install the front grip on the front grip holder.

The front grip angle is adjustable. To adjust the front grip angle, loosen the claming nut, set the front grip at an proper angle according to your work and then tighten the nut clockwise firmly.

Installing the guard

⚠CAUTION:

- **While installing the guard, be careful not to contact the nylon cord cutter provided on the guard.** Contact with the cutter could result in personal injury.

Fig.9

Mount the guard by fitting it on to the motor housing so that the Nylon cord is not pinched between the guard and the motor housing, and then secure it with two screws. Before starting the trimmer, take away the cutter cover from the cord cutter.

Installing or removing the Nylon cutting head

⚠WARNING:

- **Before installing or removing the Nylon cutting head (both spool cover and spool, and hereafter called this way), make sure that the tool is switched off and the battery cartridge is removed from the tool.** Failure to switch off the tool and remove the battery cartridge may cause a personal injury.

⚠CAUTION:

- **While installing or removing the Nylon cutting head, be careful not to contact the nylon cord cutter provided on the guard.** Contact with the cutter could result in personal injury.

Fig.10

Fig.11

To remove the Nylon cutting head (spool and spool cover) from the string trimmer, press in the latches forcefully on both sides of the spool cover and raise it.

Fig.12

NOTICE:

- Make sure that the spring is installed inside the spool holder.

To install a cord-newly-wound Nylon cutting head (spool and spool cover) on the string trimmer, align the Nylon cord eyehole with the notch of the Nylon cutting head installation port on the trimmer and then press in it until a click is heard.

Winding a new Nylon cord on the spool

Fig.13

Remove the spool from the spool cover and take off the remaining used Nylon cord from the spool.

Fig.14

Insert a Nylon cord to the retainer shown in the figure.

Fig.15

Wind it tightly flat around the spool in the direction of arrow on the spool so that the wound Nylon cord surface appears uniform over the winding area.

Fig.16

Temporarily fix a Nylon cord at the notch shown in the figure.

Fig.17

Bring the Nylon cord through the Nylon cord eyehole in the spool cover.

Fig.18

After installing the Nylon cutting head, make sure that the Nylon cord comes out by pressing the spool and pulling the Nylon cord.

OPERATION

Attachment of shoulder strap

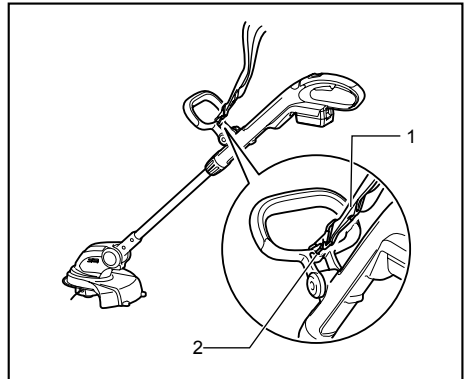

- 1. Shoulder strap
- 2. Hook

012395

Hook the shoulder strap in a hole in the front grip.

OPERATION

⚠CAUTION:

- **Do not cut high grass at a time.** Cutting high grass at a time near the root may cause the trimmer motor spindle to be entangled by grass which leads to the motor under overload, resulting in damage to the trimmer.

Fig.19

Fig.20

⚠CAUTION:

- **Use the trimmer without getting the spool into a contact with the ground surface.** Using the spool contacting the ground surface may cause the motor under overload resulting in damage to the trimmer.

Fig.21

⚠CAUTION:

- Do not force the trimmer in densely growing grass.

Fig.22

⚠CAUTION:

- Do not use the trimmer as if you dig out the ground with it.

Cutting the grass near a tree, concrete block, brick or garden stone

Fig.23

Hold the trimmer tilting at a level so that it does not contact the ground surface and cut the grass using the Nylon cord tip like knocking the ground. In this work, smooth feeding out is needed because the Nylon cord wears more quickly than usual.

NOTE:

- Getting the trimmer too close to a tree, concrete block, brick or garden stone or the like during performing the edging work or such similar cutting work may cause the Nylon cord to be cut off halfway inside the spool cover. At this time, take the spool out of the spool cover and then set the Nylon cord again properly by referring to the section titled "Installing or removing the Nylon cutting head" and "Winding a new Nylon cord on the spool". Using the tip of the Nylon cord during operation brings the best result of operation and therefore it is recommended to keep the tool more than 5 cm away from the tree, concrete block, brick or garden stone or the like.

Start the trimmer before getting close to the grass to be cut. Cut the grass using the Nylon cord tip by moving the trimmer from right to left and proceed slowly, keeping the trimmer tilted at the angle of about 30° in relation to the ground surface.

When cutting high grass, cut in layers always beginning from the top with each cut length short.

Using the tool as an edger

Fig.24

Using the tool as an edger allows the operator to cut along the edge of the concrete block, brick and the like.

Fig.25

For using the tool as an edger, hold the shaft of the trimmer with one hand and turn the grip counter clockwise to loosen the shaft. Rotate the shaft with the motor housing 180° and tighten the grip clockwise until it locks.

NOTE:

- Before rotating the shaft, it needs to be fully shortened or extended.
- After changing to the edger position, make sure that the motor housing and shaft are locked.

Fig.26

To obtain a good result of finish cutting, move parallel to the edge you are going to perform an edging work.

Cutting the grass in a tight place or on a slope

⚠WARNING:

- When cutting the grass on a slope, be careful of stones, grass and other foreign objects thrown from the cutting head area.
- When cutting the grass on a slope, make sure that you always keep a good and stable footing.

Fig.27

To ease the work in a tight place which restricts the height, such as cutting the grass under an outdoor wood deck and similars, push the lock button and then bend down the cutting head so that the shaft is parallel to the ground surface. Adjusting the cutting head angle properly in this way helps you cut the grass on a slope.

MAINTENANCE

⚠WARNING:

- **Always be sure that the tool is switched off and battery cartridge is removed before attempting to perform inspection or maintenance on the tool.** Failure to switch off and remove the battery cartridge may result in serious personal injury from accidental start-up.

NOTICE:

Never use gasoline, benzine, thinner, alcohol or the like. Discoloration, deformation or cracks may result.

To maintain product SAFETY and RELIABILITY, repairs, any other maintenance or adjustment should be performed by Makita Authorized Service Centers, always using Makita replacement parts.

OPTIONAL ACCESSORIES

⚠CAUTION:

- These accessories or attachments are recommended for use with your Makita tool specified in this manual. The use of any other accessories or attachments might present a risk of injury to persons. Only use accessory or attachment for its stated purpose.

If you need any assistance for more details regarding these accessories, ask your local Makita Service Center.

- Nylon cutting head
- Nylon cords
- Shoulder strap
- Goggles
- Makita genuine battery and charger

NOTE:

- Some items in the list may be included in the tool package as standard accessories. They may differ from country to country.

SVENSKA (Originalbruksanvisning)

Förklaring till översiktstillbilderna

1-1. Röd indikator	7-1. Trimmerhuvud	12-4. Rullhållare
1-2. Knapp	8-1. Främre handtag	14-1. Nylontråd
1-3. Batterikassett	8-2. Låsmutter	14-2. Hållare för nylontrådsände
2-1. Stjärnmarkering	8-3. Sexkantskruv	18-1. Rulle
3-1. Indikatorlampor	9-1. Skydd	18-2. Nylontråd
3-2. CHECK-knapp	9-2. Skruvar	25-1. Motorhus
4-1. Säkerhetsknapp	9-3. Knivskydd	25-2. Grepp
4-2. Avtryckare	12-1. Hål för nylontråd	27-1. Låsknapp
5-1. Indikatorlampa	12-2. Skåra i trimmerhuvudets monteringsanslutning	
6-1. Axel	12-3. Fjäder	
6-2. Grepp		

SPECIFIKATIONER









Modell	DUR141		DUR181	
Obelastat varvtal	6 000 min ⁻¹		7 800 min ⁻¹	
Total längd	1 229 mm - 1 433 mm		1 229 mm - 1 433 mm	
Skärdiameter med trimmerhuvud	260 mm		260 mm	
Vikt	2,8 kg	3,0 kg	2,9 kg	3,1 kg
Märkspänning	14,4 V likström		18 V likström	
Standard-batterikassett/batterikassetter  Varning! Använd endast den/de batterikassetten/batterikassetterna som beskrivs.	BL1415 / BL1415N	BL1430 / BL1430B / BL1440 / BL1450	BL1815 / BL1815N / BL1820 / BL1820B	BL1830 / BL1830B / BL1840 / BL1840B / BL1850 / BL1850B / BL1860B

- På grund av vårt pågående program för forskning och utveckling kan dessa specifikationer ändras utan föregående meddelande.
- Specifikationer och batterikassett kan variera från land till land.
- Vikt med batterikassett i enlighet med EPTA-procedur 01/2003

END017-4

Symboler

Följande visar symbolerna som används för utrustningen. Se till att du förstår innebörden innan du använder bormaskinen.

-  Var särskilt försiktig och uppmärksam!
-  Läs igenom bruksanvisningen.
-  Fara! Se upp för flygande föremål.
-  Avståndet mellan maskinen och åskådare måste vara minst 15 m.
-  Håll åskådare på avstånd.
-  Håll avstånd på minst 15 m.
-  Undvik bakåtkast.
-  Använd hjälm, skyddsglasögon och hörselskydd.
-  Bär skyddshandskar.
-  Använd kraftiga stövlar med halkfri sula. Skyddsstövlar med stålförstärkt tåhätta rekommenderas.



Cd
Ni-MH
Li-ion

- Utsätt inte maskinen för fukt.
- Högsta tillåtna maskinhastighet.
- Gäller endast EU-länder
Elektrisk utrustning eller batteripaket får inte kastas i hushållsoporna!
Enligt EU-direktiven som avser förbrukad elektrisk och elektronisk utrustning, batterier, ackumulatörer, förbrukade batterier och ackumulatörer, samt direktivens tillämpning enligt nationell lagstiftning, ska uttjänt elektrisk utrustning, batterier och batteripaket sorteras separat och lämnas till miljövänlig återvinning.

ENG905-1

Buller

Typiska A-vägd bullernivån är mätt enligt EN786:

Modell DUR141

Ljudtrycksnivå (L_{pA}): 75 dB (A)
Ljudeffektnivå (L_{WA}): 83,7 dB (A)
Måttolerans (K) : 2,5 dB (A)

Modell DUR181

Ljudtrycksnivå (L_{pA}): 82 dB (A)
Ljudeffektnivå (L_{WA}): 88,5 dB (A)
Måttolerans (K) : 2,5 dB (A)

Använd hörselskydd

ENG904-2

Vibration

Det totala vibrationsvärdet är bestämt enligt EN786:

Vibrationsemission (a_{hV}): 2,5 m/s² eller lägre
Måttolerans (K): 1,5 m/s²

ENG901-1

- Det deklarerade vibrationsemissionsvärdet har uppmätts i enlighet med standardtestmetoden och kan användas för jämförandet av en maskin med en annan.
- Det deklarerade vibrationsemissionsvärdet kan också användas i preliminär bedömning av exponering för vibration.

⚠ VARNING!

- Vibrationsemissionen under faktisk användning av maskinen kan skilja sig från det deklarerade emissionsvärdet, beroende på hur maskinen används.
- Se till att hitta säkerhetsåtgärder som kan skydda användaren och som grundar sig på en uppskattning av exponering i verkligheten (ta med i beräkningen alla delar av användandet såsom antal gånger maskinen är avstängd och när den körs på tomgång samt då startomkopplaren används).

ENH219-3

Gäller endast Europa

EU-konformitetsdeklaration

Makita försäkrar att följande maskiner:

Maskinbeteckning:
Batteridrivna grässtrimmer
Modellnr./-typ: DUR141, DUR181
Specifikationer: se tabellen "SPECIFIKATIONER".

Följer följande EU-direktiv:

2000/14/EU, 2006/42/EU

De är tillverkade i enlighet med följande standard eller standardiseringsdokument:

EN60745, EN60335, EN50636

Den tekniska dokumentationen i enlighet med 2006/42/EG finns tillgänglig från:

Makita, Jan-Baptist Vinkstraat 2, 3070, Belgium

Den bedömning av överensstämmelse som krävs av direktiv 2000/14/EG var i enlighet med bilaga VI.

Anmält organ:

TÜV Rheinland LGA Products GmbH
Tillystraße 2
90431 Nürnberg, Tyskland
Identifikationsnr. 0197

Modell DUR141

Uppmätt ljudeffektnivå: 83,7 dB (A)
Garanterad ljudeffektnivå: 85 dB (A)

Modell DUR181

Uppmätt ljudeffektnivå: 88,5 dB (A)
Garanterad ljudeffektnivå: 91 dB (A)

1.10.2015



000331

Yasushi Fukaya
Direktör

Makita, Jan-Baptist Vinkstraat 2, 3070, Belgium

GE092-5

VIKTIGA SÄKERHETSANVISNINGAR

⚠ **VARNING!** Läs igenom alla säkerhetsvarningar och anvisningar. Underlåtenhet att följa varningar och anvisningar kan leda till elektrisk stöt, brand och/eller allvarliga personskador.

Spara alla varningar och instruktioner för framtida referens.

1. Bekanta dig med manöverkontrollerna och den korrekta användningen av utrustningen.
2. Skärande delar fortsätter att rotera efter det att motorn stängts av.
3. Låt aldrig maskinen användas av barn eller personer som inte känner till dessa anvisningar.
4. Använd aldrig maskinen när personer (speciellt barn) eller djur finns i närheten.
5. Använd endast maskinen i dagsljus eller i god belysning.
6. Innan du använder maskinen eller efter att den fått ett slag, ska du kontrollera om det finns tecken på slitage eller skada och reparera vid behov.
7. Var försiktig så att du inte skadar dig på någon del avsedd för trimning av trädens längd. Efter att ny skärtråd har dragits ut, ska maskinen alltid återföras till sitt normala driftsläge innan den startas.
8. Sätt aldrig dit skärande metallföremål.
9. Denna maskin är inte avsedd att användas av personer (inklusive barn) med nedsatt fysisk, sensorisk eller mental förmåga, eller personer utan erfarenhet av och kunskap om maskinen, såvida de inte har övervakats eller fått instruktioner angående användningen av

maskinen av en person som är ansvarig för deras säkerhet. Barn ska övervakas så att de inte leker med maskinen.

10. Använd maskinen med största försiktighet och uppmärksamhet.
11. Använd endast maskinen när du är i god fysisk kondition. Utför allt arbete noggrant och i lugnt tempo. Använd sunt förnuft och glöm inte att användaren är ansvarig för olyckor eller eventuell fara gentemot andra personer och deras egendom.
12. Arbeta aldrig med maskinen när du är trött, känner dig sjuk eller under påverkan av alkohol eller droger.
13. Maskinen ska stängas av omedelbart om den visar tecken på något onormalt.

Maskinens användningsområde

1. Använd rätt maskin. Den batteridrivna grästrimmern är endast avsedd för klippning av gräs och tunt ogräs. Den ska inte användas för något annat syfte såsom häckklippning eftersom detta kan orsaka skada.

Personlig skyddsutrustning

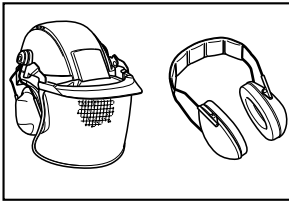

010820

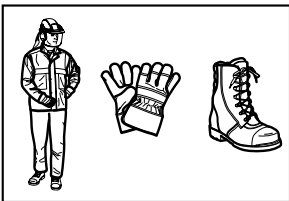

010821

1. Klä dig rätt. Tänk på att ha en bekväm och funktionell klädsel med god passform, dvs varken för hårt eller löst sittande plagg. Bär varken smycken eller kläder som kan trassla in sig. Använd skyddsmössa om du har långt hår.
2. Bär alltid kraftiga skor med halkfri sula när du arbetar med maskinen. Detta skyddar mot skador och garanterar en god balans.
3. Bär skyddsglasögon eller korgglasögon.

El- och batterisäkerhet

1. Undvik farlig miljö. Använd inte maskinen på fuktiga eller blöta områden, eller utsätt den för regn. Vatten som kommer in i maskinen ökar risken för elektrisk stöt.

2. Ladda endast med den laddare som angivits av tillverkaren. En laddare som passar en typ av batteri kan skapa risk för brand när den används tillsammans med annan typ av batteri.
3. Använd endast maskiner tillsammans med tillhörande batterier. Om andra batterier används kan risken för personskada och brand öka.
4. Släng inte batteriet/batterierna i öppen eld. Cellen kan explodera. Kontrollera de lokala reglerna för möjlig speciell avfallshantering.
5. Öppna inte eller förstör batteriet/batterierna. Elektrolyt som kommer ut är frätande och kan ge ögon- eller hudskador. Det kan vara giftigt vid intag.

Starta maskinen

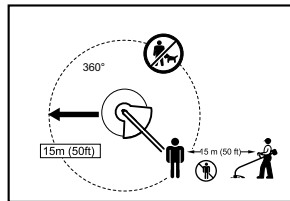

012858

1. Kontrollera att barn och andra obehöriga inte befinner sig inom ett arbetsområde av 15 meter (50 ft) från maskinen, och var även uppmärksam på eventuella djur i omgivningen. I annat fall ska du sluta att använda maskinen.
2. Kontrollera alltid före användningen att maskinen är säker att använda. Kontrollera säkerheten för klippverkytet och skyddet samt avtryckaren/startspaken för enkel och korrekt funktion. Kontrollera att handtagen är rena och torra, och testa strömbrytarens on/off-funktion (på/av).
3. Kontrollera skadade delar före fortsatt användning av maskinen. Ett skydd eller annan del som är skadad, ska noggrant kontrolleras för att avgöra om den kommer att fungera korrekt och utför det arbete som den är avsedd för. Kontrollera inriktningen och fästet för rörliga delar, om det finns trasiga delar, monteringen eller andra förhållande som kan påverka användningen av maskinen. Ett skydd eller annan del som är skadad ska repareras ordentligt eller bytas ut av en auktoriserad serviceverkstad om inte något annat anges i denna bruksanvisning.
4. Starta endast motorn när du inte har dina händer och fötter i närheten av skärverkytet.
5. Kontrollera innan du startar att skärverkytet inte är i kontakt med hårda föremål såsom grenar, stenar etc. eftersom skärverkytet roterar vid start.

Arbetsmetod

1. Kör aldrig maskinen med skadade skydd eller utan skydden på plats.
2. Använd endast maskinen då du har goda ljus- och siktförhållanden. Var uppmärksam på våta och hala fläckar, snö och is under vintersäsongen (halkrisk). Se till att alltid ha bra fotfäste.
3. Var försiktig så att du inte skadar händer och fötter på skärverktyget.
4. Håll alltid händer och fötter borta från skärande delar, särskilt när du startar motorn.
5. Klipp aldrig över midjehöjd.
6. Stå aldrig på en steg när du kör maskinen.
7. Arbeta aldrig på ostadigt underlag.
8. Översträck inte. Stå alltid stabilt och ha god balans.
9. Se alltid till att ha balans på sluttningar.
10. Gå, spring aldrig.
11. Ta bort sand, stenar, spikar etc. som finns i arbetsområdet. Främmande föremål kan skada skärverktyget och kastas iväg vilket kan orsaka allvarlig skada.
12. Vidrör aldrig rörliga, farliga delar innan maskinen har kopplats bort från elnätet och de rörliga, farliga delarna är helt stilla.
13. Stäng omedelbart av motorn och inspektera skärverktyget om det har slagit i stenar eller andra hårda föremål.
14. Innan klippningen kan börja måste skärverktyget uppnått full arbets hastighet.
15. Håll alltid maskinen med båda händerna under arbetet. Håll aldrig maskinen med en hand under användningen. Se till att alltid ha bra fotfäste.
16. All skyddsutrustning såsom skydd som medföljer maskinen, måste användas när du arbetar med maskinen.
17. Tappa inte eller kasta maskinen på marken förutom i nödsituationer eftersom det allvarligt kan skada den.
18. Dra aldrig maskinen på marken när du flyttar den från plats till plats. I annat fall kan den skadas.
19. Ta alltid bort batterikassetten från maskinen:
 - när maskinen lämnas utan uppsikt.
 - innan du tar bort något som fastnat.
 - innan maskinen kontrolleras, rengörs eller något arbete utförs på den.
 - innan justeringar, byte av tillbehör eller förvaring.
 - när maskinen börjar vibrera onormalt.
 - när maskinen transporteras.
20. Tvinga inte maskinen. Den gör sitt arbete bättre och med mindre risk för olycka med den fart som den är konstruerad för.

Underhållsanvisningar

1. Skärverktygets och skyddsutrustningens förhållanden måste kontrolleras innan arbetet påbörjas.
2. Stäng av motorn och ta bort batterikassetten innan du utför något underhållsarbete, byter ut skärverktyget eller rengör maskinen.
3. Ta bort batterikassetten från maskinen och kontrollera så att det inte finns några skador efter användningen.
4. Kontrollera om det finns lösa fästanordningar eller skadade delar såsom sprickor nästan halvvägs genom skärverktyget.
5. När utrustningen inte används ska den förvaras på en torr plats som är låst eller utom räckhåll för barn.
6. Använd endast tillverkarens rekommenderade reservdelar och tillbehör.
7. Försäkra dig alltid om att ventilationshålen är fria från skräp.
8. Inspektera och underhåll maskinen regelbundet, speciellt före och efter användning. Låt endast vårt auktoriserade servicecenter reparera maskinen.
9. Håll handtag torra, rena och fria från olja och fett.

SPARA DESSA ANVISNINGAR.

⚠ VARNING!

GLÖM INTE att noggrant följa säkerhetsanvisningarna för maskinen även efter det att du har blivit van att använda den. **OVARSAM** hantering eller underlåtenhet att följa säkerhetsanvisningarna i denna bruksanvisning kan leda till allvarliga personskador.

ENC007-11

VIKTIGA SÄKERHETSANVISNINGAR

FÖR BATTERIKASSETT

1. Innan batterikassetten används ska alla instruktioner och varningsmärken på (1) batteriladdaren, (2) batteriet och (3) produkten läsas.
2. Montera inte isär batterikassetten.
3. Om drifttiden blivit avsevärt kortare ska användningen avbrytas omedelbart. Det kan uppstå överhettning, brännskador och t o m en explosion.
4. Om du får elektrolyt i ögonen ska de sköljas med rent vatten och läkare uppsöks omedelbart. Det finns risk för att synen förloras.

5. **Kortslut inte batterikassetten.**
 - (1) Rör inte vid polerna med något strömförande material.
 - (2) Undvik att förvara batterikassetten tillsammans med andra metallobjekt som t ex spikar, mynt etc.
 - (3) Skydda batteriet mot vatten och regn.
Ett kortslutet batteri kan orsaka ett stort strömlöde, överhettning, risk för brännskador och maskinen kan till och med gå sönder.
6. Förvara inte maskinen och batterikassetten på platser där temperaturen kan nå eller överstiga 50 ° C (122 ° F).
7. Bränn inte upp batterikassetten även om den är svårt skadad eller helt utsliten. Batterikassetten kan explodera i öppen eld.
8. Var försiktig så att du inte råkar tappa batteriet och utsätt det inte för stötar.
9. Använd inte ett skadat batteri.
10. Litiumjonbatterierna som ingår lyder under kraven i lagen för farligt gods.
Vid kommersiella transporter av t.ex. tredje part, speditörer, måste de särskilda krav som anges på emballage och märkningar följas.
För förberedelse av de föremål som ska transporteras krävs att man konsulterar en expert på farligt material. Även mer detaljerade nationella bestämmelser ska följas.
Tejpa för eller maskera öppna kontakter och förpacka batteriet så att det inte kan flyttas runt i förpackningen.
11. Följ lokala föreskrifter beträffande avfallshantering av batteriet.

SPARA DESSA ANVISNINGAR.

 **FÖRSIKTIGHET:** Använd endast Makitas originalbatterier.

Om andra batterier än de från Makita används eller om batterierna har förändrats kan det resultera i brand, personskador och andra skador. Dessutom blir även Makita-garantin för maskinen och laddaren från Makita ogiltig.

Tips för att uppnå batteriets maximala livslängd

1. Ladda batterikassetten innan den är helt urladdad.
Sluta att använda maskinen och ladda batterikassetten när du märker att kraften avtar.
2. Ladda aldrig en fulladdad batterikasset.
3. Överladdning förkortar batteriets livslängd.
3. Ladda batterikassetten vid rumstemperaturer mellan 10 ° C och 40 ° C (50 ° F - 104 ° F). Låt en varm batterikasset svalna innan den laddas.
4. Ladda batterikassetten om du inte använder den under en lång tidsperiod (mer än sex månader).

BESKRIVNING AV DELAR

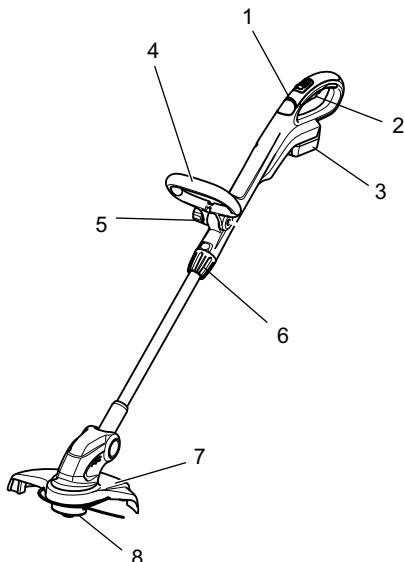

1	Indikatorlampa	5	Låsmutter
2	Avtryckare	6	Låsgrepp
3	Batterikassett	7	Skydd
4	Främre handtag	8	Trimmerhuvud

013641

FUNKTIONSBESKRIVNING

⚠ VARNING!

- **Se alltid till att maskinen är avstängd och att batterikassetten är borttagen innan du justerar eller funktionskontrollerar maskinen.** I annat fall kan det leda till allvarig personskada vid en oavsiktlig start.

Montera eller demontera batterikassetten

Fig.1

⚠ FÖRSIKTIGT!

- Stäng alltid av maskinen innan du monterar eller tar bort batterikassetten.
- **Håll stadigt i maskinen och batterikassetten när du installerar eller tar bort batterikassetten.** Om du inte håller stadigt i maskinen och batterikassetten kan de halka ur dina händer och skadas samt orsaka personskada.

Ta bort batterikassetten genom att skjuta ner knappen på kassetterns framsida samtidigt som du drar ut batterikassetten.

Sätt i batterikassetten genom att rikta in tungan på batterikassetten mot spåret i höljet och skjut den på plats. Tryck in batterikassetten ordentligt tills den låser fast med ett klick. Om du kan se den röda indikatorn på knappens ovansida är batterikassetten inte låst ordentligt.

⚠ FÖRSIKTIGT!

- Sätt alltid i batterikassetten helt tills den röda indikatorn inte längre syns. I annat fall kan den oväntat falla ur maskinen och skada dig eller någon annan.
- Montera inte batterikassetten med våld. Om kassetten inte lätt glider på plats är den felinsatt.

Batteriskyddssystem (litium-ion-batteri med stjärnmarkering)

Fig.2

Litium-ion-batterier med en stjärnmarkering är utrustade med ett skyddssystem. Detta system bryter automatiskt strömmen till maskinen för att förlänga batteriets livslängd.

Maskinen stanna automatiskt under användningen om maskinen och/eller batteriet hamnar i en av följande situationer:









- **Överbelastad:**
Maskinen används på ett sätt som orsakar att den förbrukar onormalt mycket ström. I detta läge släpper du avtryckaren på maskinen och stoppar aktiviteten som orsakar att maskinen blir överbelastad. Tryck sedan in avtryckaren igen för att starta om. Om maskinen inte startar är batteriet överhettat. Låt då batteriet svalna innan du trycker in avtryckaren igen.
- **Batterispänningen faller:**
Den kvarvarande batterikapaciteten är för låg och maskinen fungerar inte. I detta läge tar du bort batteriet och laddar det.

Indikerar resterande batterikapacitet

(Endast för batterikassetter med "B" i slutet av modellnumret.)

Fig.3

Tryck på kontrollknappen på batterikassetten för att ange återstående batterikapacitet. Indikatorlamporna tänds under några sekunder.

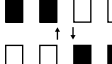
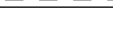
Indikatorlampor			Återstående kapacitet
Tänd	OFF	Blinkar	
			
			75 % till 100 %
			50 % till 75 %
			25 % till 50 %
			0 % till 25 %
			Ladda batteriet.
			Det kan ha uppstått fel på batteriet.
			

015658

OBS!

- Beroende på användningsförhållanden och den omgivande temperaturen kan indikationen skilja sig lätt från den faktiska batterikapaciteten.

Säkerhetsgreppfunktion

⚠ VARNING!

- **Innan du sätter i batterikassetten i maskinen ska du alltid kontrollera att avtryckaren fungerar och återgår till läget "OFF" när du släpper den. Tryck inte in avtryckaren hårt utan att ha flyttat säkerhetsknappen framåt. I annat fall kan avtryckaren gå sönder.** Att använda en maskin med en avtryckare som inte fungerar korrekt kan leda till att du tappar kontrollen över maskinen och orsaka allvarlig personskada.

Fig.4

Säkerhetsknappens funktion är att förhindra att avtryckaren oavsiktligt trycks in.

För att starta maskinen flyttar du först säkerhetsknappen framåt och därefter trycker du in avtryckaren. Släpp avtryckaren för att stanna maskinen.

Indikatorlampa

Fig.5

När maskinen körs kan indikatorlampan visa laddningsstatusen för batterikassetten.

Lampan lyser också rött när maskinen är överbelastad och har stannat under användningen.

Se följande tabell för status och vilken åtgärd som ska vidtagas för indikatorlampan.

Indikatorlampa	Status	Utför åtgärd
Lampan blinkar rött.	Indikerar lämplig tid att byta ut batterikassetten när batteriet börjar ta slut.	Ladda batterikassetten så snart som möjligt.
Lampan lyser rött. (Anm. 1)	Denna funktion aktiveras när batteriet börjar ta slut. När detta inträffar, stannar verktyget.	Ladda batterikassetten på nytt.
Lampan lyser rött. (Anm. 1)	Automatiskt stopp på grund av överbelastning.	Stäng av maskinen.

Anm. 1: Tiden för då indikatorlampan börjar lysa varierar beroende på temperaturen runt arbetsområdet och batterikassetens förhållanden.

012443

Justering av skaftlängden

⚠️ VARNING!

- Släpp avtryckaren och ta bort batterikassetten från grästrimmern innan du justerar skaftlängden. I annat fall kan det orsaka personskada.

Fig.6

För att justera skaftlängden vrider du greppet moturs tills skaftet inte är låst och drar ut eller trycker in det till önskad längd.

Trimmerhuvud

OBS:

- Stöt- och matarfunktionen kommer inte att fungera korrekt om trimmerhuvudet inte roterar.

Fig.7

Trimmerhuvudet har en enkel tråd med en stöt- och matarmekanism.

För att mata ut nylontråd ska trimmerhuvudet stötas i marken medan maskinen är igång. När nylontråden matas ut kommer den automatiskt att klippas av vid rätt längd av kniven på skyddet.

OBS!

- Om trimmerhuvudet inte matar ut nylontråd medan det stöts i marken, ska nylontråden lindas om/bytas ut genom att följa procedurerna som beskrivs under "Montering eller borttagning av

trimmerhuvudet" och "Lindning av en ny nylontråd på rullen".

- Stöt inte maskinen i betong eller asfalt. I annat fall kan det orsaka skada på maskinen.

MONTERING

⚠️ VARNING!

- Se alltid till att maskinen är avstängd och att batterikassetten är borttagen innan du utför något arbete på maskinen.** I annat fall kan det leda till allvarlig personskada vid en oavsiktlig start.
- Starta aldrig maskinen om den inte är komplett monterad.** I annat fall kan det resultera i allvarlig personskada på grund av oavsiktlig start.

Montering av det främre greppet

Fig.8

Placera det främre greppet på grepphållaren och fäst det med en insexbult och låsmuttern som levereras med grästrimmern, såsom visas i figuren. Nu måste insexbulten monteras från sidan, där insexbultens låsanslutning finns, och låsmuttern monteras på motsatta sidan.

OBS!

- Det främre greppet har en skära från kant till kant i monteringsområde. Genom att använda denna skära kan du lätt montera det främre greppet på dess hållare.

Vinkeln för det främre greppet kan justeras. För att justera det främre greppets vinkel lossar du låsmuttern och placerar det främre greppet i önskad vinkel och fäster sedan muttern medurs ordentligt.

Montering av skyddet

⚠FÖRSIKTIGT!

- **Var försiktig så att du inte kommer i kontakt med nylontrådskniven på skyddet när skyddet monteras.** I annat fall kan det orsaka personskada.

Fig.9

Montera skyddet genom att passa in det på motorhuset så att nylontråden inte kläms mellan skyddet och motorhuset. Fäst det sedan med två skruvar. Ta bort knivskyddet från trädkniven innan du börjar trimma.

Montering eller borttagning av trimmerhuvudet

⚠VARNING!

- **Innan montering eller borttagning av trimmerhuvudet (hädanefter benämnt: både rullens skydd och rullen) ska du kontrollera att maskinen är avstängd och att batterikassetten är borttagen från maskinen.** I annat fall kan det orsaka personskada.

⚠FÖRSIKTIGT!

- **Var försiktig så att du inte kommer i kontakt med nylontrådskniven på skyddet när trimmerhuvudet monteras eller tas bort.** I annat fall kan det orsaka personskada.

Fig.10

Fig.11

För att ta bort trimmerhuvudet (rullen och rullens skydd) från grästrimmern ska du trycka in spärrhakarna med kraft på båda sidor om rullens skydd och lyfta upp det.

Fig.12

OBS:

- Kontrollera så att fjädern är monterad i rullhållaren. För att montera ett trimmerhuvud (rulle och rullens skydd) med en nyligen lindad tråd på grästrimmern, ska hålet för nylontråden riktas in med skåran i trimmerhuvudets monteringsanslutning på trimmern och sedan tryckas in tills ett klick-ljud hörs.

Lindning av en ny nylontråd på rullen

Fig.13

Ta ur rullen ur skyddet och ta bort kvarvarande nylontråd från rullen.

Fig.14

För in nylontråden i hållaren som visas i figuren.

Fig.15

Linda den hårt och platt runt rullen i pilens riktning på rullen, så att den lindade nylontrådens yta blir jämn.

Fig.16

Fäst nylontråden tillfälligt i skåran som visas i figuren.

Fig.17

För nylontråden genom hålet för tråden i rullens skydd.

Fig.18

Efter att trimmerhuvudet har monterats ska du kontrollera att nylontråden kommer ut genom att trycka på rullen och mata ut nylontråd.

ANVÄNDNING

Fastsättning av axelband

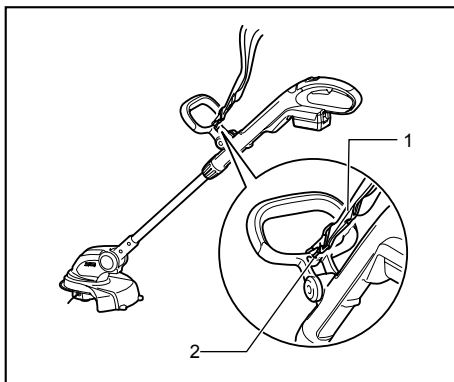

1. Axelrem

2. Krok

012395

Haka fast axelbandet i hålet på det främre greppet.

ANVÄNDNING

⚠FÖRSIKTIGT!

- **Klipp inte högt gräs på en och samma gång.** Att klippa högt gräs vid rötterna kan leda till att gräset trasslar in sig i motoraxeln vilket orsakar överbelastning av motorn och skada på grästrimmern.

Fig.19

Fig.20

⚠FÖRSIKTIGT!

- **Använd grästrimmern utan att rullen kommer i kontakt med marken.** I annat fall kan det orsaka överbelastning av motorn och skada på grästrimmern.

Fig.21

⚠FÖRSIKTIGT!

- **Tvinga inte grästrimmern när du arbetar i kompakt gräs.**

Fig.22

⚠FÖRSIKTIGT!

- **Använd inte grästrimmern som om du gräver ut marken med den.**

Gräsklippning nära träd, betongblock, tegelsten eller trädgårdssten

Fig.23

Håll grästrimmern lutat i en vinkel så att den inte kommer i kontakt med marken och klipp gräset med nylonträdsspetsen med knackande rörelser på marken. För denna typ av arbete är jämn utmatning nödvändig eftersom nylontråden slits snabbare än vanligt.

OBS!

- Att komma för nära ett träd, betongblock, tegelsten, trädgårdssten eller liknande med grästrimmern under arbetet med kanten eller liknande klippning, kan leda till att nylontråden klippas av halvvägs i rullens skydd. Ta då ut rullen ur dess skydd och trä nylontråden igen genom att låsa avsnittet med rubriken "Montering eller borttagning av trimmerhuvudet" och "Lindning av en ny nylontråd på rullen". Att använda spetsen på nylontråden under detta arbete ger bästa resultat och därför rekommenderas det att hålla maskinen mer än 5 cm bort från trädet, betongblocket, tegelstenen, trädgårdsstenen eller liknande.

Starta grästrimmern innan du närmar dig gräset som ska klippas.

Klipp gräset genom att använda nylonträdsspetsen och för grästrimmern från höger till vänster långsamt och med grästrimmern lutad i en vinkel av 30° i jämförelse med marken.

Högt gräs ska klippas i lager och alltid med början ovanifrån vid varje klippning.

Användning av maskinen som en kanttrimmer

Fig.24

Att använda maskinen som en kanttrimmer tillåter användaren att klippa långsamt kanten på betongblock, tegelsten och liknande.

Fig.25

För att använda maskinen som en kanttrimmer ska du hålla trimmerskaftet med en hand och vrida greppet moturs för att lossa skaftet. Vrid skaftet med motorhuset 180° och fäst greppet medurs tills det låser fast.

OBS!

- Innan skaftet vrids måste det tryckas ihop eller dras ut helt.
- Kontrollera att motorhuset och skaftet är låsta efter ändringen till kantposition.

Fig.26

För att få ett bra klippresultat ska du röra dig parallellt med kanten som du ska kantklippa.

Gräsklippning i trånga utrymmen eller i slutning

⚠VARNING!

- Vid gräsklippning i en slutning ska du akta dig för stenar, gräs och främmande föremål som eventuellt kan slungas iväg från trimmerhuvudet.

- Se till att alltid ha god balans och stå stadigt vid gräsklippning i en slutning.

Fig.27

För att underlätta arbetet i trånga utrymmen som begränsar höjden t ex gräsklippning under en altan eller liknande, ska du trycka in säkerhetsknappen och sedan böja ned trimmerhuvudet så att skaftet är parallellt med marken. Att justera trimmerhuvudets vinkel korrekt på detta sätt hjälper dig att klippa gräset i en slutning.

UNDERHÅLL

⚠VARNING!

- **Se alltid till att maskinen är avstängd och att batterikassetten är borttagen innan du kontrollerar eller utför underhåll på maskinen.** I annat fall kan det leda till allvarlig personskada vid en oavsiktlig start.

OBS:

Använd inte bensin, thinner, alkohol eller liknande. Missfärgning, deformation eller sprickor kan uppstå.

För att upprätthålla produktens SÄKERHET och TILLFÖRLITLIGHET bör allt underhålls- och justeringsarbete utföras av ett auktoriserat Makita servicecenter och med reservdelar från Makita.

VALFRIA TILLBEHÖR

⚠FÖRSIKTIGT!

- Dessa tillbehör och tillsatser rekommenderas för användning tillsammans med den Makita-maskin som denna bruksanvisning avser. Om andra tillbehör eller tillsatser används kan det uppstå risk för personskador. Använd endast tillbehören eller tillsatserna för de syften de är avsedda för.

Kontakta ditt lokala Makita servicecenter om du behöver ytterligare information om dessa tillbehör.

- Trimmerhuvud
- Nylontråd
- Axelband
- Skyddsglasögon
- Makitas originalbatteri och -laddare

OBS!

- Några av tillbehören i listan kan vara inkluderade i maskinpaketet som standardtillbehör. De kan variera mellan olika länder.

NORSK (originalinstruksjoner)

Oversiktsforklaring

1-1. Rød indikator	7-1. Nylontrimmerhode	12-4. Spoleholder
1-2. Knapp	8-1. Fronthåndtak	14-1. Nylontråd
1-3. Batteri	8-2. Klemmutter	14-2. Holder for ende av nylontråd
2-1. Stjernemerking	8-3. Sekskantskrue	18-1. Spole
3-1. Indikatorlamper	9-1. Vern	18-2. Nylontråd
3-2. CHECK-knapp	9-2. Skruer	25-1. Motorhus
4-1. AV-sperreknapp	9-3. Deksel for skjæreverktøy	25-2. Håndtak
4-2. Startbryter	12-1. Nylontråd hull	27-1. Sperreknapp
5-1. Indikatorlampe	12-2. Hakk til nylontrimmerhodets installasjonsport	
6-1. Spindel	12-3. Fjær	
6-2. Håndtak		

TEKNISKE DATA









Modell	DUR141		DUR181	
Hastighet uten belastning	6 000 min ⁻¹		7 800 min ⁻¹	
Total lengde	1 229 mm - 1 433 mm		1 229 mm - 1 433 mm	
Trimmediameter med nylontrimmerhode	260 mm		260 mm	
Nettovekt	2,8 kg	3,0 kg	2,9 kg	3,1 kg
Merkespenning	DC 14,4 V		DC 18 V	
 Advarsel: Bruk kun batteriet/batteriene som er beskrevet.	BL1415 / BL1415N	BL1430 / BL1430B / BL1440 / BL1450	BL1815 / BL1815N / BL1820 / BL1820B	BL1830 / BL1830B / BL1840 / BL1840B / BL1850 / BL1850B / BL1860B

- Som følge av vårt kontinuerlige forsknings- og utviklingsprogram kan de tekniske dataene endres uten ytterligere forvarsel.
- Tekniske data og batteri kan variere fra land til land.
- Vekt, med batteri, i henhold til EPA-prosedyre 01/2003

END017-4

Symboler

Nedenfor ser du symbolene som brukes for dette utstyret. Forviss deg om at du forstår hva de betyr, før du begynner å bruke maskinen.

-  Vær særlig påpasselig og forsiktig.
-  Les bruksanvisningen.
-  Fare. Vær oppmerksom på at objekter kan bli kastet ut.
-  Avstanden mellom maskinen og andre personer enn operatøren må være minst 15 m.
-  Hold tilskuere på avstand.
-  Hold en avstand på minst 15 m.
-  Unngå tilbakeslag.
-  Bruk hjelm, vernebriller og hørselsvern.
-  Bruk vernehansker.



- Bruk robust fottøy med såler som gir godt feste. Vernesko med stålkappe anbefales.
- Skal ikke utsettes for fuktighet.
- Høyeste tillatte maskinhastighet.
- Kun for EU-land
Kast aldri elektriske produkter eller batteripakker i husholdningsavfallet!
I henhold til EU-direktivene om kasserte elektriske og elektroniske produkter, og om batterier og akkumulatører og brukte batterier og akkumulatører og direktivenes iverksetting i nasjonal rett, må elektriske produkter og batterier og batteripakker som ikke lenger skal brukes, samles separat og returneres til et miljøvennlig gjenvinningsanlegg.

ENG905-1

Støy

Typisk A-vektet lydtryknivå er bestemt i henhold til EN786:

Modell DUR141

Lydtrykknivå (L_{pA}) : 75 dB (A)
Lydeffektnivå (L_{WA}) : 83,7 dB (A)
Usikkerhet (K): 2,5 dB (A)

Modell DUR181

Lydtrykknivå (L_{pA}) : 82 dB (A)
Lydeffektnivå (L_{WA}) : 88,5 dB (A)
Usikkerhet (K): 2,5 dB (A)

Bruk hørselvern

ENG904-2

Vibrasjon

Totalverdiene for vibrasjon er bestemt i henhold til EN786:

Genererte vibrasjoner (a_h): 2,5 m/s² eller mindre
Usikkerhet (K): 1,5 m/s²

ENG901-1

- Den angitte verdien for de genererte vibrasjonene er blitt målt i samsvar med standardtestmetoden og kan brukes til å sammenlikne et verktøy med et annet.
- Den angitte verdien for de genererte vibrasjonene kan også brukes til en foreløpig vurdering av eksponeringen.

Samsvarsvurderingen som er påkrevet i henhold til direktiv 2000/14/EF, var i samsvar med vedlegg VI.

Rapportinstans:

TÜV Rheinland LGA Products GmbH
Tillystraße 2
90431 Nürnberg, Tyskland
Identifikasjonsnr. 0197

Modell DUR141

Målt lydeffektnivå: 83,7 dB (A)
Garantert lydeffektnivå: 85 dB (A)

Modell DUR181

Målt lydeffektnivå: 88,5 dB (A)
Garantert lydeffektnivå: 91 dB (A)

1.10.2015



000331

Yasushi Fukaya
Direktør

Makita, Jan-Baptist Vinkstraat 2, 3070, Belgia

GEB092-5

⚠ ADVARSEL:

- De genererte vibrasjonene ved faktisk bruk av elektroverktøyet kan avvike fra den oppgitte vibrasjonsverdien, avhengig av hvordan verktøyet brukes.
- Vær påpasselig med å finne sikkerhetstiltak som beskytter operatøren, basert på en oppfatning av risiko under faktiske bruksforhold (på bakgrunn av alle sider ved brukssyklusen, som når verktøyet slås av og når det går på tomgang, i tillegg til oppstarten).

ENH219-3

Gjelder bare land i Europa

EF-samsvarserklæring

Makita erklærer at følgende maskin(er):

Maskinbetegnelse:
Batteridrevet gresstrimmer
Modellnr./type: DUR141, DUR181
Tekniske data: Se tabellen "TEKNISKE DATA".

Samsvarer med følgende europeiske direktiver:

2000/14/EF, 2006/42/EF

De er produsert i henhold til følgende standarder eller standardiserte dokumenter:

EN60745, EN60335, EN50636

Den tekniske filen i samsvar med 2006/42/EF er tilgjengelig fra:

Makita, Jan-Baptist Vinkstraat 2, 3070, Belgia

VIKTIGE SIKKERHETSINSTRUKSJONER

⚠ **ADVARSEL!** Les alle sikkerhetsadvarslene og alle instruksjonene. Hvis du ikke følger alle advarslene og instruksjonene, kan det føre til elektriske støt, brann og/eller alvorlige helseskader.

Oppbevar alle advarsler og instruksjoner for senere bruk.

- Gjør deg kjent med kontrollene og sett deg inn i hvordan utstyret fungerer.
- Skjæreelementer fortsetter å rotere etter at motoren er slått av.
- La aldri barn eller personer som ikke er kjent med denne bruksanvisningen, bruke maskinen.
- Aldri bruk maskinen mens uvedkommende (særlig barn og kjæledyr) er til stede.
- Bruk maskinen kun i dagslys eller annen god belysning.
- Før bruk av maskinen og etter ethvert støt, kontroller om det finnes tegn på slitasje eller skade og reparer etter behov.
- Se opp for personskade fra enhver enhet montert for trimming av trådlengden. Etter forlenging av ny skjæretråd, sett alltid maskinen tilbake til normal bruksposisjon før den slås på.
- Bruk aldri skjæreelementer av metall.

9. Dette verktøyet skal ikke brukes av personer (inklusive barn) med reduserte fysiske evner, sanssevner eller mentale evner, eller som mangler erfaring og kunnskap, med mindre de er under oppsyn eller har fått instruksjoner som gjelder bruk av verktøyet av en person som er ansvarlig for deres sikkerhet. Barn må være under oppsyn for å sikre at de ikke leker med apparatet.
10. Utstyret må brukes med største forsiktighet og oppmerksomhet.
11. Bruk utstyret bare hvis du er i god fysisk form. Utfør alt arbeid rolig og forsiktig. Bruk sunn fornuft og husk at operatøren er ansvarlig for ulykker eller farer som berører andre mennesker eller deres eiendom.
12. Bruk aldri utstyret om du er trøtt, føler deg syk eller er påvirket av alkohol eller medikamenter.
13. Utstyret bør slås av umiddelbart dersom det viser noe som helst slags tegn på unormal drift.

Riktig bruk av maskinen

1. Bruk riktig verktøy. Den batteridrevne gresstrimmeren er kun beregnet på trimming av gress og lett ugress. Den bør ikke brukes for andre formål, som for eksempel hekktrimming, da dette kan medføre helseskader.

Personlig verneutstyr

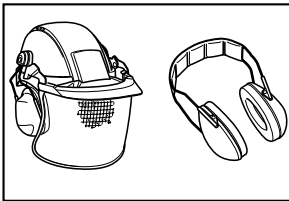

010820

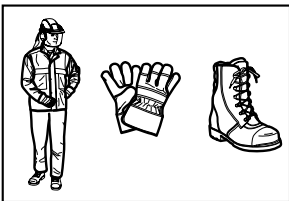

010821

1. Bruk riktig arbeidstøy. Bruk funksjonelle og passende klær. De bør være tettsittende, men ikke gjøre det vanskelig å bevege seg. Bruk ikke smykker eller klær som kan hekte seg fast i høyt gress. Bruk beskyttende hårnnett for å holde på langt hår.

2. Ha alltid på deg robust, sklisikkert fottøy når du bruker verktøyet. Dette beskytter mot helseskader og sørger for godt fofeste.
3. Bruk vernebriller.

Elektrisk sikkerhet og batterisikkerhet

1. Unngå farlige omgivelser. Ikke bruk utstyret i fuktige eller våte omgivelser, og ikke utsett det for regn. Hvis det kommer vann inn i utstyret, vil det øke risikoen for elektriske støt.
2. Batteriet må kun lades opp igjen med en lader angitt av produsenten. En lader som passer til én batteritype, kan være brannfarlig når den brukes med en annen batteritype.
3. Bruk elektroverktøy kun med spesifikt angitte batterier. Hvis det brukes et hvilket som helst annet batteri, kan det utgjøre en fare for helseskader og brann.
4. Ikke kast batteriet (batteriene) på åpen ild. Cellen kan eksplodere. Batterier skal leveres til en forhandler av elektroutstyr eller til et kommunalt avfallsmottak.
5. Ikke åpne eller ødelegg batteriet (batteriene). Elektrolytt som lekker ut, er korroderende og kan forårsake skader på øyne og hud. Den kan være giftig hvis den svelges.

Starte opp verktøyet

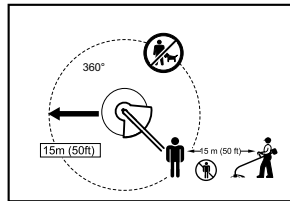

012858

1. Forviss deg om at ingen barn eller andre personer oppholder seg innenfor en arbeidsradius på 15 meter (50 fot), og ta også hensyn til eventuelle dyr i nærheten. I motsatt fall, stans bruken av utstyret.
2. Før bruk må du kontrollere at det vil være trygt å bruke utstyret. Kontroller at skjæreverktøyet er trygt å bruke, og at vernet og startbryteren/hendelen fungerer lett og på riktig måte. Kontroller at håndtakene er rene og tørre, og test av/på-funksjonen av startbryteren.
3. Kontroller utstyret med tanke på skadde deler, før du fortsetter å bruke det. Du må foreta en grundig sjekk av evt. skadde deler, som vern eller liknende, for å fastslå om de vil fungere som de skal og fylle sin tiltenkte funksjon. Kontroller at bevegelige deler beveger seg riktig i forhold til hverandre, at bevegelige deler kan bevege seg fritt, om noen deler er brukket, om monteringen er som den skal,

eller om andre forhold kan påvirke driften av maskinen. Et vern eller en annen del som er skadet, må repareres ordentlig eller skiftes av vårt autoriserte servicesenter, med mindre det står noe annet i denne håndboken.

4. Motoren må kun slås på når hender og føtter er i god avstand fra skjærende verktøy.
5. Før du starter må du forvise deg om at skjæreverktøyet ikke berører faste gjenstander som grener, steiner osv., da det vil rotere når det startes.

Bruksmåte

1. Bruk aldri maskinen med skadde vern eller uten at vern er på plass.
2. Utstyret må kun brukes i godt lys og med god sikt. Om vinteren må du være oppmerksom på glatte eller våte områder, is og snø (fare for å skli). Pass alltid på at du har godt fotfeste.
3. Ta nødvendige forholdsregler for å unngå at skjærende verktøy skader føtter eller hender.
4. Hold hele tiden hender og føtter på avstand fra skjæremidler og spesielt når motoren slås på.
5. Sag aldri over midjehøyde.
6. Du må aldri bruke utstyret mens du står på en stige.
7. Arbeid aldri på ustabile underlag.
8. Ikke len deg over utstyret. Pass på alltid å være i balanse og ha godt fotfeste.
9. Pass på at du har godt fotfeste i skråninger.
10. Gå, løp aldri.
11. Fjern sand, steiner, spiker osv. du finner innenfor arbeidsområdet. Fremmedlegemer kan ødelegge skjæreutstyret og kan bli kastet vekk og resultere i alvorlig helseskade.
12. Berør aldri bevegelige farlige deler før maskinen frakobles nettet og de bevegelige farlige delene har stoppet helt.
13. Hvis skjæreverktøyet kommer i kontakt med steiner eller andre harde gjenstander, må du slå av motoren omgående og kontrollere skjæreverktøyet.
14. Før du begynner ryddingen, må skjæreverktøyet ha nådd full driftshastighet.
15. Når du bruker utstyret, må du alltid holde det med begge hender. Utstyret må aldri holdes med én hånd mens det er i bruk. Pass alltid på at du har godt fotfeste.
16. Alt beskyttelsesutstyr, som vern, som følger med verktøyet må benyttes under bruk.
17. Bortsett fra i nødtilfeller må du aldri slippe eller kaste utstyret ned på bakken, da dette kan påføre utstyret store skader.
18. Du må aldri slepe utstyret langs bakken når du flytter det fra sted til sted, da dette kan påføre utstyret skade.

19. Fjern batteriet fra verktøyet:
 - når utstyret ikke blir betjent;
 - før du fjerner ting som har satt seg fast;
 - før du kontrollerer, renser eller utfører arbeid på utstyret;
 - før du foretar eventuelle justeringer, skifter tilbehør eller setter utstyret bort til oppbevaring;
 - når utstyret begynner å vibrere unormalt;
 - når utstyret fraktes.
20. Ikke bruk makt på utstyret. Det vil gjøre jobben bedre og med mindre risiko for skader i den hastigheten det er konstruert for.

Vedlikeholdsinstruksjoner

1. Du må kontrollere tilstanden til skjæreverktøyet og beskyttelsesutstyret før du tar i bruk verktøyet.
2. Slå av motoren og fjern batteriet før du utfører vedlikehold, skifter ut skjæreverktøyet eller rengjør utstyret.
3. Etter bruk, ta alltid batteriet ut av utstyret og kontroller det for eventuell skade.
4. Kontroller om det finnes løse fester eller ødelagte deler som for eksempel er nesten avkuttet halvveis i skjæreverktøyet.
5. Utstyret oppbevares på et tørt sted som er låst eller utenfor barns rekkevidde når det ikke er i bruk.
6. Bruk bare reservedeler og tilbehør som er anbefalt av produsenten.
7. Pass på at ventilasjonsåpningene alltid holdes fri for rusk og rask.
8. Inspiser og vedlikehold utstyret med jevne mellomrom, særlig før og etter bruk. Reparasjoner skal utføres kun av vårt autoriserte servicesenter.
9. Hold håndtakene tørre, rene og fri for olje og grease.

TA VARE PÅ DISSE INSTRUKSENE.

⚠ADVARSEL:

Selv om du har brukt produktet mye og føler deg fortrolig med det, er det likevel svært viktig at du følger nøye de retningslinjene for sikkerhet som er utarbeidet for dette produktet. MISBRUK av verktøyet eller mislighold av sikkerhetsreglene i denne brukerhåndboken kan resultere i alvorlige helseskader.

VIKTIGE SIKKERHETSINSTRUKSJONER FOR BATTERIET

1. Før du begynner å bruke batteriet, må du lese alle anvisninger og forsiktighetsregler på (1) batteriladeren, (2) batteriet og (3) det produktet batteriet skal brukes i.
2. Ikke ta fra hverandre batteriet.
3. Hvis driftstiden er blitt vesentlig kortere, må du omgående slutte å bruke maskinen. Hvis ikke kan resultatet bli overoppheting, mulige forbrenninger eller til og med en eksplosjon.
4. Hvis du får elektrolytt i øynene, må du skylle dem med store mengder rennende vann og oppsøke lege med én gang. Denne typen uhell kan føre til varig blindhet.
5. Ikke kortslutt batteriet.
 - (1) Ikke berør batteripolene med ledende materialer.
 - (2) Ikke lagre batteriet i samme beholder som andre metallgjenstander, som for eksempel spiker, mynter osv.
 - (3) Ikke la batteriet komme i kontakt med vann eller regn.

En kortslutning av batteriet kan føre til et kraftig strømstøt, overoppheting, mulige forbrenninger og til og med til at batteriet går i stykker.
6. Ikke lagre maskinen og batteriet på steder hvor temperaturen kan komme opp i eller overskride 50 ° C (122 ° F).
7. Ikke sett fyr på batteriet, ikke engang om det er sterkt skadet eller helt utslitt. Batteriet kan eksplodere hvis det begynner å brenne.
8. Vær forsiktig så du ikke mister batteriet eller utsetter det for slag.
9. Ikke bruk batterier som er skadet.
10. De inkluderte litium-ion-batteriene er underlagt kravene i lovgivningen om farlig gods.

For kommersielle transporter f.eks. via tredjeparter, transportagenter, må det følges spesielle krav vedrørende innpakning og merking. For klargjøring av gjenstanden som skal sendes, må du forhøre deg med en ekspert for farlige materialer. Overhold også mulige mer detaljerte nasjonale forskrifter.

Tape eller masker åpne kontakter og pakk batteriet på en slik måte at det ikke kan bevege seg rundt i pakken.
11. Følg lokale bestemmelser for avhendig av batterier.

TA VARE PÅ DISSE INSTRUKSENE.

FORSIKTIG: Bruk kun originale Makita-batterier.

Bruk av andre batterier enn originale Makita-batterier eller batterier som har blitt endret, kan føre til at batteriet sprekker og forårsaker brann, personskader og materielle skader. Det vil også gjøre Makitas garanti for Makita-verktøyet og -laderen ugyldig.

Tips for å opprettholde maksimal batterilevetid

1. Lad batteriet igjen før det er fullstendig utladet.

Hold alltid opp å bruke maskinen når du merker at det er lite strøm på batteriet. Sett batteriet til lading.
2. Et helt oppladet batteri må aldri settes til ny lading.

Overopplading forkorter batteriets levetid.
3. Lad batteriet ved romtemperatur ved 10 ° C - 40 ° C (50 ° F - 104 ° F). Hvis batteriet er varmt, må det få avkjøle seg før lading.
4. Lad batteriet hvis du ikke skal bruke det i lengre perioder (mer enn seks måneder).

DELEBESKRIVELSE

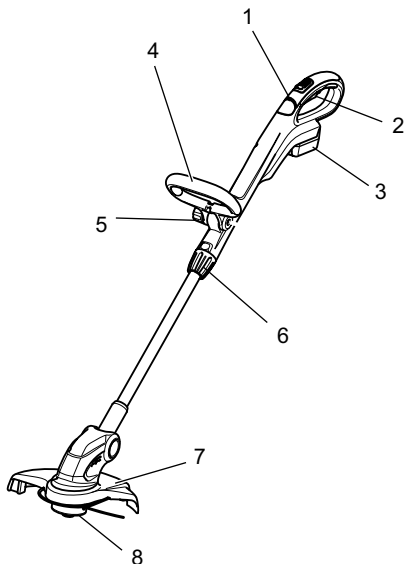

1	Indikatorlampe	5	Klemmutter
2	Startbryter	6	Låsegrep
3	Batteri	7	Vern
4	Fronthåndtak	8	Nylontrimmerhode

013641

FUNKSJONSBEKRIVELSE

⚠ADVARSEL:

- **Pass alltid på at maskinen er slått av og batteriet er tatt ut før du justerer eller sjekker hvordan verktøyet fungerer.** Hvis maskinen ikke er slått av og batteriet er tatt ut, kan den utilsiktet bli startet opp og forårsake alvorlige personskader.

Sette inn eller ta ut batteri

Fig.1

⚠FORSIKTIG:

- Slå alltid av verktøyet før du setter inn eller fjerner batteriet.
- **Hold godt rundt maskinen og batteriet når du setter inn eller tar ut batteriet.** Hvis du mister ned maskinen eller batteriet, kan dette forårsake personskader eller skader på maskinen/batteriet.

For å ta ut batteriet må du skyve på knappen foran på batteriet og trekke det ut.

Når du skal sette inn batteriet, må du plassere tungen på batteriet på linje med sporet i huset og skyve batteriet på plass. Skyv det helt inn til det går i inngrep med et lite klikk. Hvis du kan se den røde anviseren på oversiden av knappen, er det ikke gått skikkelig i lås.

⚠FORSIKTIG:

- Batteriet må alltid settes helt inn, så langt at den røde anviseren ikke lenger er synlig. Hvis du ikke gjør dette, kan batteriet falle ut av maskinen og skade deg eller andre som oppholder seg i nærheten.
- Ikke bruk makt når du setter i batteriet. Hvis batteriet ikke gli lett inn, er det fordi det ikke settes inn på riktig måte.

Beskyttelsessystem for batteri (litiumionbatteri med stjernemerking)

Fig.2

Litiumionbatterier med stjernemerking er utstyrt med et beskyttelsessystem. Dette systemet slår automatisk av strømmen til verktøyet for å forlenge batteriets levetid.

Verktøyet stopper automatisk ved drift hvis det og/eller batteriet utsettes for en av følgende tilstander:









- **Overbelastning:**
Verktøyet brukes på en måte som gjør at det trekker uvanlig mye strøm.
Slipp i så fall verktøyets startspake, og stopp arbeidet som forårsaket at verktøyet ble overbelastet. Trekk deretter i startutløseren igjen for å starte på nytt.
Hvis verktøyet ikke starter, er batteriet overbelastet. I dette tilfellet, la batteriet kjøle seg ned før du drar i startbryteren igjen.
- **Lav batterispenning:**
Gjenværende batterikapasitet er for lav, og verktøyet vil ikke fungere. I dette tilfellet, fjern og lad batteriet opp igjen.

Indikere gjenværende batterikapasitet

(Bare for batterier der modellnummeret slutter på "B".)

Fig.3

Trykk på kontrollknappen på batteriet for å se gjenværende batterikapasitet. Indikatorlampen lyser i noen sekunder.

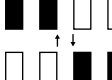
Indikatorlamper			Gjenværende kapasitet
 Lyser	 OFF	 Blinker	
			75 % til 100 %
			50 % til 75 %
			25 % til 50 %
			0 % til 25 %
			Lad batteriet.
			Det kan være en feil med batteriet.

015658

MERK:

- Det angitte nivået kan avvike noe fra den faktiske kapasiteten alt etter bruksforholdene og den omgivende temperaturen.

Strømbryterens funksjon

ADVARSEL:

- **Før du setter batteriet i maskinen, må du kontrollere at startbryteren beveger seg riktig og går tilbake til OFF når den slippes. Ikke press hardt på startbryteren uten å trykke inn AV-sperreknappen. Dette kan få bryteren til å brekke. Å bruke maskinen med en bryter som ikke fungerer som den skal, kan føre til tap av kontroll og alvorlige helseskader.**

Fig.4

For å hindre at startbryteren betjenes ved et ulykkestilfelle, er maskinen utstyrt med en AV-sperreknapp.

For å starte maskinen må du trykke inn AV-sperreknappen og trykke på startbryteren. Slipp startbryteren for å stoppe maskinen.

Indikatorlampe

Fig.5

Når verktøyet kjører, vil indikatorlampen vise batteristatusen.

Hvis verktøyet overbelastes og stopper under en driftsoperasjon, vil lampen lyse rødt.

Følgende tabell gir en oversikt over de ulike indikatorstatusene og handlingene de krever.

Indikatorlampe	Status	Hva som må gjøres
Lampen blinker rødt.	Dette viser det omtrentlige tidspunktet for bytte av batteriinnsett når batterispenningen synker.	Lad batteriet så snart som mulig.
Lampen lyser rødt. (Merknad 1)	Denne funksjonen virker når batteriet nesten er tomt. I slike tilfeller stopper verktøyet umiddelbart.	Lad batteriet.
Lampen lyser rødt. (Merknad 1)	Automatisk stopp på grunn av overbelastning.	Slå av verktøyet.

Merknad 1: Omgivelsestemperaturen og batteritilstanden avgjør på hvilket tidspunkt indikatorlampen begynner å lyse.

012443

Justering av riggrørlengden

⚠ADVARSEL:

- Før justering av riggrørlengden, slipp startbryteren og fjern batteriet fra gresstrimmeren. Hvis startbryteren ikke slippes og batteriet ikke fjernes, kan dette forårsake alvorlig personskade.

Fig.6

For å justere riggrørlengden, dreier håndtaket mot urviseren inntil riggrøret er låst opp, og trekk ut eller skyv inn til den ønskede lengde.

Nylontrimmerhode

MERKNAD:

- Dunkematingen vil ikke fungere på en korrekt måte dersom ikke nylontrimmerhodet roterer.

Fig.7

Nylontrimmerhodet er et trimmerhode med enkel snor, med støt- og matemekanisme.

Trimmerhodet bør dunkes i bakken mens verktøyet er i gang for at nylontråden skal mates frem. I det nylontråden mates frem, vil den automatisk kuttes til korrekt lengde av trimmeren på vernet.

MERK:

- Hvis nylontråden ikke mates frem når hodet dunkes, må nylontråden vikles opp / skiftes ut med de prosedyrene som beskrevet under "Montering

eller fjerning av nylontrimmerhodet" og "Vikle en ny nylontråd på spolen."

- Dunk ikke verktøyet mot overflater av betong eller asfalt. Dunking mot disse typer objekter, kan ødelegge verktøyet.

MONTERING

⚠ADVARSEL:

- **Pass alltid på at maskinen er slått av og batteriet er tatt ut før det utøres noe arbeid på verktøyet.** Hvis maskinen ikke er slått av og batteriet er tatt ut, kan den utilsiktet bli startet opp og forårsake alvorlige personskader.
- **Start aldri opp verktøyet før det er fullstendig montert.** Bruk av verktøyet i en delvis montert tilstand, kan resultere i alvorlig personskade ved tilfeldig oppstartning.

Montering av fronthåndtaket

Fig.8

Sett fronthåndtaket på fronthåndtakholderen og fest det med en sekskantbolt og klemmebolten som leveres med gresstrimmeren, som vist på figuren. Sekskantbolten trenger nå å monteres fra siden hvor lukkeporten til sekskantbolten finnes, og klemmebolten skal monteres fra motsatt side.

MERK:

- Fronthåndtaket har et kant-til-kant skåret snitt i monteringsområdet. Ved bruk av snittet, kan du enkelt montere fronthåndtaket på fronthåndtakholderen.

Fronthåndtaksvinkelen kan justeres. For å justere fronthåndtaksvinkelen, løsne klemmebolten, sett fronthåndtaket i en korrekt vinkel i samsvar med arbeidet ditt og stram godt til bolten, med urviseren.

Montering av vernet

⚠FORSIKTIG:

- **Under montering av vernet, pass på å ikke komme i berøring med nylontrimmerhodet som finnes på vernet.** Berøring med trimmerhodet kan forårsake alvorlig personskade.

Fig.9

Monter vernet ved å feste det på motorhuset slik at nylontråden ikke hekter seg fast mellom vernet og motorhuset, og fest det så med to skruer. Før trimmeren startes opp, fjern trimmerdekslet fra trimmerhodet.

Montering eller fjerning av nylontrimmerhodet

⚠ADVARSEL:

- **Før montering eller fjerning av nylontrimmerhodet (både spoledeksel og spole, og heretter slik kalt), pass på at verktøyet er slått av og batteriet er tatt ut av verktøyet.** Hvis verktøyet ikke er slått av og batteriet ikke tatt ut, kan dette forårsake alvorlig personskade.

⚠FORSIKTIG:

- **Under montering og fjerning av nylontrimmerhodet, pass på å ikke komme i berøring med trådkutteren som finnes på vernet.** Berøring med trådkutteren kan forårsake alvorlig personskade.

Fig.10

Fig.11

For å fjerne nylontrimmerhodet (spole og spoledeksel) fra gresstrimmeren, trykk låsene kraftig inn på begge sider av spoledekslet og hev det.

Fig.12

MERKNAD:

- Forviss deg om at fjæren er montert innenfor spoleholderen.

For å montere et nylontrimmerhode med en nylig viklet tråd (spole og spoledeksel) på gresstrimmeren, sett nylontrådhuslet på linje med hakkene i monteringsporten til nylontrimmerhodet på trimmeren, og trykk det deretter inn til det høres et klikk.

Vikle en ny nylontråd på spolen

Fig.13

Ta spolen fra spoledekslet og fjern resten av den brukte nylontråden fra spolen.

Fig.14

Legg inn en nylontråd i holderen som vist på figuren.

Fig.15

Vikle den fast og flatt rundt spolen i retning av pilen på spolen, slik at den viklede nylontråden ligger jevnt over vikleområdet.

Fig.16

Fest en nylontråd midlertidig i hakket som vist på figuren.

Fig.17

Før nylontråden gjennom nylontrådhuslet i spoledekslet.

Fig.18

Etter at nylontrimmerhodet er montert, pass på at nylontråden kommer ut ved å trykke på spolen og trekke i nylontråden.

BRUK

Feste for skulderrem

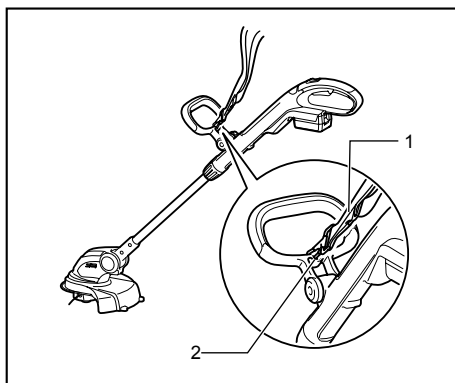

1. Skulderstropp

2. Bøyle

012395

Huk skulderremmen fast i et hull i fronthåndtaket.

BRUK

⚠FORSIKTIG:

- **Klipp ikke høyt gress i en og samme omgang.** Ved klipping av høyt gress i en og samme omgang nær roten, kan spindelen til trimmemotoren hekte seg fast i gresset og motoren kan overbelastes, hvilket resulterer i at trimmeren blir ødelagt.

Fig.19

Fig.20

⚠FORSIKTIG:

- **Bruk trimmeren uten at spolen kommer i kontakt med bakken.** Bruk av spolen mens den er i kontakt med bakken, kan føre til at motoren blir overbelastet og at trimmeren blir ødelagt.

Fig.21

⚠FORSIKTIG:

- Tving ikke trimmeren gjennom tettvekst gress.

Fig.22

⚠FORSIKTIG:

- Bruk ikke trimmeren som om du skulle grave ut bakken med den.

Trimming av gress nær et tre, en betongblokk, murstein eller hagestein

Fig.23

Hold trimmeren skrått slik at den ikke kommer i kontakt med bakken og trim gresset ved hjelp av nylontrådtuppen som om den slår mot bakken. Under dette arbeidet trenges det jevn utmating da nylontråden slites raskere enn det som er vanlig.

MERK:

- Hvis trimmeren kommer for nær et tre, en betongblokk, murstein, hagestein eller lignende, under kantarbeid eller annet lignende skjærearbeid, kan dette føre til at nylontråden blir skåret av halvveis inne i spoledekslet. Ta da spolen ut av spoledekslet og plassen nylontråden riktig på nytt, med referanse til avsnittet "Montering eller fjerning av nylontrimmerhodet" og "Vikle en ny nylontråd på spolen". Bruk at tuppen av nylontråden under arbeidsutførelsen gir det beste resultatet, og det anbefales derfor å holde verktøyet mer enn 5 cm unna trær, betongblokker, mursteiner, hagesteiner og lignende.

Start opp trimmeren før du nærmer deg gresset som skal trimmes.

Klipp gresset ved hjelp av tuppen på nylontråden, fra høyre mot venstre og fortsett langsomt mens trimmeren holdes på skrå i en vinkel av omtrentlig 30° i forhold til bakken.

Ved klipping av høyt gress, klipp lagvis og begynn alltid øverst og med korte klipp.

Bruk av verktøyet som en kantskjærer

Fig.24

Når verktøyet brukes som en kantskjærer kan brukeren trimme langs kanten av betongblokker, mursteiner og lignende.

Fig.25

For å bruke verktøyet som en kantskjærer, hold i riggrøret til trimmeren med én hånd og drei håndtaket mot urviseren for å løsne riggrøret. Roter riggrøret med motorhuset 180°, og stram til håndtaket med urviseren inntil det låser seg på plass.

MERK:

- Før riggrøret roteres, må det være helt forkortet eller forlenget.
- Etter endring til kantskjæreposisjon, pass på at motorhuset og riggrøret er låst.

Fig.26

For å oppnå et godt sluttresultat, beveg deg parallelt med kanten hvor du utfører kantarbeidet.

Trimme gresset på et trangt sted eller i en skråning

⚠ADVARSEL:

- Ved trimming av gress i en skråning, se opp for steiner, gress og andre fremmedelementer som kastes fra området til trimmehodet.
- Ved trimming av gress i en skråning, sørg alltid for at du står støtt og godt.

Fig.27

For å gjøre det enklere å arbeide på et trangt sted hvor høyden er begrenset, som for eksempel gresstrimming under en utendørs treplattung og lignende, skyv låseknappen og bøy trimmehodet ned slik at riggrøret er parallelt med bakken. Ved å justere trimmehodet på denne måten, hjelper dette deg til å trimme gress i skråninger.

VEDLIKEHOLD

⚠ADVARSEL:

- **Pass alltid på at maskinen er slått av og batteriet er tatt ut før du utfører kontroll eller vedlikehold på verktøyet.** Hvis maskinen ikke er slått av og batteriet er tatt ut, kan den utilsiktet bli startet opp og forårsake alvorlige personskader.

MERKNAD:

Aldri bruk gasolin, bensin, tynner alkohol eller lignende. Det kan føre til misfarging, deformering eller sprekkdannelse.

For å opprettholde produktets SIKKERHET og PÅLITELIGHET, må reparasjoner, vedlikehold og justeringer utføres av Makitas autoriserte servicesentre, og det må alltid brukes reservedeler fra Makita.

VALGFRITT TILBEHØR

⚠FORSIKTIG:

- Det anbefales at du bruker dette tilbehøret eller verktøyet sammen med den Makita-maskinen som er spesifisert i denne håndboken. Bruk av annet tilbehør eller verktøy kan forårsake helseskader. Tilbehør og verktøy må kun brukes til det formålet det er beregnet på.

Ta kontakt med ditt lokale Makita-servicesenter hvis du trenger mer informasjon om dette tilbehøret.

- Nylontrimmerhode
- Nylontråder
- Skulderstropp
- Vernebriller
- Makita originalbatteri og lader

MERK:

- Enkelte elementer i listen kan være inkludert som standardtilbehør i verktøypakken. Elementene kan variere fra land til land.

Yleisselostus

1-1. Punainen ilmaisin	7-1. Nailonsiimapää	12-4. Kelan pidin
1-2. Painike	8-1. Etukahva	14-1. Nailonsiima
1-3. Akku	8-2. Kiristysmutteri	14-2. Nailonsiiman pidike
2-1. Tähtimerkintä	8-3. Kuusiopultti	18-1. Kela
3-1. Merkkivalot	9-1. Suojus	18-2. Nailonsiima
3-2. CHECK-painike	9-2. Ruuvit	25-1. Moottorikotelo
4-1. Lukituksen vapautuskytkin	9-3. Leikkuuterän suojus	25-2. Kädensija
4-2. Liipaisinkytkin	12-1. Nailonsiiman silmäke	27-1. Lukituspainike
5-1. Merkkivalo	12-2. Nailonsiimapään asennusistukan lovi	
6-1. Akseli	12-3. Jousi	
6-2. Kädensija		

TEKNISET TIEDOT







Malli	DUR141		DUR181	
Nopeus kuormittamattomana	6 000 min ⁻¹		7 800 min ⁻¹	
Kokonaispituus	1 229 mm - 1 433 mm		1 229 mm - 1 433 mm	
Nailonsiimapään leikkuuhalkaisija	260 mm		260 mm	
Nettopaino	2,8 kg	3,0 kg	2,9 kg	3,1 kg
Nimellisjännite	DC 14,4 V		DC 18 V	
Vakioakut  Varoitus: Käytä vain tässä mainittuja akkuja.	BL1415 / BL1415N	BL1430 / BL1430B / BL1440 / BL1450	BL1815 / BL1815N / BL1820 / BL1820B	BL1830 / BL1830B / BL1840 / BL1840B / BL1850 / BL1850B / BL1860B

- Jatkuvan tutkimus- ja kehitysohjelman vuoksi pidätämme oikeuden muuttaa tässä mainittuja teknisiä ominaisuuksia ilman ennakkoilmoitusta.
- Tekniset ominaisuudet ja akku saattavat vaihdella maakohtaisesti.
- Paino akku mukaan lukien EPTA-Procedure 01/2003 mukaan

END017-4

Symbolit

Laitteessa on käytetty seuraavia symboleja. Opettele näiden merkitys, ennen kuin käytät konetta.

-  Noudata erityistä varovaisuutta!
-  Lue käyttöohjeet.
-  Vaara, varo sinkoutuvia kappaleita.
-  Sivullisten henkilöiden etäisyyden työkalusta on oltava vähintään 15 m.
-  Pidä sivulliset loitolla.
-  Pysy vähintään 15 m:n etäisyydellä.
-  Varo takapotkua.
-  Käytä kypärää, suojalaseja ja kuulوسuojaimia!
-  Käytä suojakäsineitä.
-  Käytä tukevia saappaita, joissa on luistamaton pohja. On suositeltavaa käyttää teräskärkisiä turvasaappaita.



- Älä altista kosteudelle.
- Työkalun suurin sallittu nopeus.
- Koskee vain EU-maita
Älä hävitä sähkölaitteita tai akkuja tavallisen kotitalousjätteen mukana! Sähkö- ja elektroniikkalaiteromua koskevan EU-direktiivin ja paristoja ja akkuja sekä käytettyjä paristoja ja akkuja koskevan direktiivin ja niiden maakohtaisten sovellusten mukaisesti käytetyt sähkölaitteet ja akut on toimitettava ongelmajätteen keräyspisteeseen ja ohjattava ympäristöstävälliseen kierrätykseen.

ENG905-1

Melutaso

Tyypillinen A-painotettu melutaso määräytyy EN786-standardin mukaan:

Malli DUR141

Äänenpainetaso (L_{pA}): 75 dB (A)
 Äänitehotaso (L_{WA}): 83,7 dB (A)
 Virhemarginaali (K): 2,5 dB (A)

Malli DUR181

Äänenpainetaso (L_{pA}): 82 dB (A)

Äänitehotaso (L_{WA}): 88,5 dB (A)

Virhemarginaali (K): 2,5 dB (A)

Käytä kuulosuojaimia

ENG904-2

1.10.2015

Tärinä

Standardin EN786 mukaan määräytyvä tärinäarvo:

Tärinäpäästö (a_n): 2,5 m/s² tai vähemmän

Virhemarginaali (K) : 1,5 m/s²

ENG901-1

- Ilmoitettu tärinäpäästöarvo on mitattu standarditestausten menetelmän mukaisesti, ja sen avulla voidaan vertailla työkaluja keskenään.
- Ilmoitettua tärinäpäästöarvoa voidaan käyttää myös altistumisen alustavaan arviointiin.

000331



Yasushi Fukaya

Johtaja

Makita, Jan-Baptist Vinkstraat 2, 3070, Belgium

GEBO92-5

⚠VAROITUS:

- Työkalun käytön aikana mitattu todellinen tärinäpäästöarvo voi poiketa ilmoitetusta tärinäpäästöarvosta työkalun käyttötavan mukaan.
- Selvitä käyttäjän suojaamiseksi tarvittavat varoimet todellisissa käyttöolosuhteissa tapahtuvan arvioidun altistumisen mukaisesti (ottaen huomioon käyttöjako kokonaisuudessaan, myös jaksot, joiden aikana työkalu on sammutettuna tai käy tyhjäkäynnillä).

ENH219-3

Koskee vain Euroopan maita

VAKUUTUS EC-VASTAAVUUDESTA

Makita ilmoittaa, että seuraava(t) kone(et)

Koneen tunnistetiedot:

Akkukäyttöinen viimeistelyleikkuri

Mallinro/tyyppi: DUR141, DUR181

Tekniset tiedot: ks. TEKNISET TIEDOT -taulukko.

Täyttävät seuraavien eurooppalaisten direktiivien vaatimukset:

2000/14/EY, 2006/42/EY

On valmistettu seuraavien standardien tai standardoitujen asiakirjojen mukaisesti:

EN60745, EN60335, EN50636

Direktiivin 2006/42/EY mukaiset tekniset tiedot ovat saatavissa seuraavasta osoitteesta:

Makita, Jan-Baptist Vinkstraat 2, 3070, Belgium

Direktiivin 2000/14/EY edellyttämä vaatimustenmukaisuusarviointi tehtiin liitteen VI mukaisesti.

Ilmoitettu laitos:

TÜV Rheinland LGA Products GmbH

Tillystraße 2

90431 Nürnberg, Germany

Tunnistenumero 0197

Malli DUR141

Mitattu äänitehotaso: 83,7 dB (A)

Taattu äänitehotaso: 85 dB (A)

Malli DUR181

Mitattu äänitehotaso: 88,5 dB (A)

Taattu äänitehotaso: 91 dB (A)

TÄRKEITÄ TURVAOHJEITA

⚠ **VAROITUS!** Lue huolellisesti kaikki turvallisuusvaroitukset ja käyttöohjeet. Jos varoitusten ja ohjeiden noudattaminen laiminlyödään, seurauksena voi olla sähköisku, tulipalo ja/tai vakava vammautuminen.

Säilytä varoitukset ja ohjeet tulevaa käyttöä varten.

- Perehdy** laitteen säätimiin ja asianmukaiseen käyttöön.
- Leikkuupää jatkaa** pyörimistä moottorin sammuttamisen jälkeen.
- Älä anna lasten tai näihin ohjeisiin perehtymättömien henkilöiden** käyttää laitetta.
- Jos lähistöllä on muita henkilöitä** (etenkin lapsia) tai lemmikkieläimiä, lopeta laitteen käyttö heti.
- Käytä laitetta vain päivänvalossa tai kirkaassa keinovalossa.**
- Tarkista laitteen kunto ja korjaa mahdolliset vauriot aina ennen käyttöä ja laitteen saaman iskun jälkeen.**
- Varo, ettet loukkaa itseäsi leikkaussiiman katkaisuuun tarkoitettuihin välineisiin.** Kun olet vetänyt uuden siiman oikeaan mittaansa, palauta laite aina normaaliin toimintatilaan ennen laitteen käyttämistä.
- Älä koskaan kiinnitä metallisia leikkuuteriä.**
- Tämä laite ei ole tarkoitettu lasten tai sellaisten henkilöiden käytettäväksi, joiden fyysiset, sensoriset tai henkiset kyvyt tai kokemuksen tai tiedon puute estävät heitä käyttämästä laitetta turvallisesti, ellei heidän turvallisuudestaan vastaava henkilö valvo heitä tai opasta heitä laitteen käytössä.** Lapsia tulee pitää silmällä, jotta he eivät pääse leikkimään laitteella.

10. Työkalua käytettäessä tulee olla äärimmäisen huolellinen ja varovainen.
11. Käytä työkalua vain, jos olet hyvässä fyysisessä kunnossa. Työskentele rauhallisesti ja varovaisesti. Käytä tervettä järkeä ja muista, että käyttäjä vastaa itse tapaturmista tai vahingoista, jotka hän aiheuttaa muille ihmisille tai heidän omaisuudelleen.
12. Älä koskaan käytä työkalua väsyneenä, sairaana tai alkoholin tai huumausainien vaikutuksen alaisena.
13. Työkalu on sammutettava heti, jos työkalu vaikuttaa toimivan epänormaaliilla tavalla.

Työkalun käyttötarkoitus

1. Käytä tarkoitukseen sopivaa työkalua. Akkukäyttöinen viimeistelyleikkuri on tarkoitettu vain nurmikon ja ohuiden rikkakasvien leikkaamiseen. Sitä ei saa käyttää muihin tarkoituksiin, esimerkiksi pensasaidan leikkaamiseen, sillä tällainen käyttö voi aiheuttaa vammoja.

Henkilösuojaimet

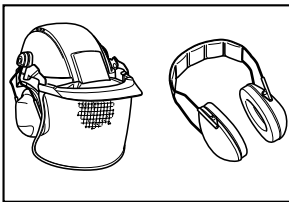

010820

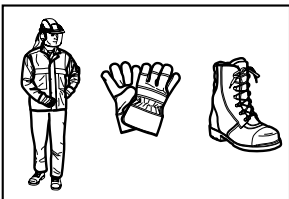

010821

1. Pukeudu asianmukaisesti. Käytettävän vaatepuksen tulee olla asianmukaista ja käytännöllistä. Niiden tulee olla tyköistuvia, mutta ne eivät kuitenkaan saa haitata liikkumista. Älä käytä koruja tai vaatteita, jotka voivat tarttua korkeaan ruohikkoon. Pitkät hiukset täytyy pitää kiinni.
2. Kun käytät työkalua, käytä aina tukevia kenkiä, joissa on luistamaton pohja. Se suojaa loukkaantumiselta ja varmistaa tukevan jalansijan.
3. Käytä suojalaseja.

Sähköturvallisuus ja akku

1. Vältä vaarallisia ympäristöjä. Älä käytä työkalua kosteissa tai märissä paikoissa äläkä altista sitä sateelle. Työkalun sisään päässyt vesi lisää sähköiskun vaaraa.
2. Lataa akkua vain valmistajan ilmoittamalla laturilla. Tiettyntyyppiselle akulle sopiva laturi voi aiheuttaa tulipalovaaran, jos sitä käytetään toisentyyppisen akun kanssa.
3. Käytä sähkötyökaluja vain määritysten mukaisten akkujen kanssa. Muunlaisten akkujen käyttäminen voi aiheuttaa loukkaantumis- tai tulipalovaaran.
4. Älä hävitä akkuja polttamalla. Akkukenno voi räjähtää. Tarkista, onko paikallisissa määräyksissä erityisiä laitetta koskevia hävitysohjeita.
5. Älä avaa tai riko akkuja. Akusta mahdollisesti vuotava elektrolyytti on syövyttävää ja saattaa vaurioittaa ihoa tai silmiä. Se saattaa olla myrkyllistä nieltynä.

Työkalun käynnistys

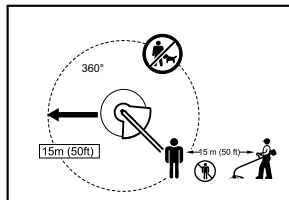

012858

1. Varmista, että työskentelyalueella ei ole lapsia tai muita ihmisiä 15 metrin säteellä. Huomioi myös työskentelyalueen lähettävillä olevat eläimet. Muussa tapauksessa työkalun käyttäminen on lopetettava.
2. Varmista aina ennen käyttöä, että työkalun käyttö on turvallista. Tarkista terän ja suojuksen kiinnitys sekä vaihtokytimen toimivuus. Tarkista, että kahvat ovat puhtaat ja kuivat ja että käyttökatkaisin toimii.
3. Tarkista ennen käyttöä, onko jokin työkalun osa vaurioitunut. On syytä varmistaa, että suojuksen tai muu vaurioitunut osa toimii tarkoituksensa mukaisella tavalla oikein. Varmista, että liikkuvat osat ovat oikeissa asennoissa ja että ne voivat liikkua esteettä. Tarkasta myös osien eheys, kiinnitykset sekä muut toimintaan mahdollisesti vaikuttavat seikat. Suojus tai muu vaurioitunut osa tulee viedä valtuutettuun huoltoliikkeeseen korjattavaksi tai vaihdettavaksi, jollei tässä käyttöoppaassa muuta mainita.
4. Kun käynnistät moottorin, varmista, että jalkasi ja kätesi ovat kaukana leikkaustyökalusta.

5. Varmista ennen käynnistystä, että leikkaustyökalu ei kosketa kovia esineitä, kuten oksia, kiviä jne., sillä leikkaustyökalu pyörii käynnistettäessä.

Käyttötavat

1. Älä koskaan käytä laitetta, jos suojuukset ovat vaurioituneet tai ne on poistettu.
2. Käytä työkalua vain hyvissä valaistus- ja näkyvyysoloissa. Varo talviaikaan liukkaista tai märkiä alueita, jäätä ja lunta (liukastumisvaara). Varmista tukeva jalansija.
3. Varo, ettei leikkaustyökalu vahingoita jalkojasi tai käsiäsi.
4. Pidä kätesi ja jalkasi kaukana leikkauspäästä erityisesti, kun käynnistät työkalun.
5. Älä koskaan leikkaa korkeammalta kuin vyötärön korkeudelta.
6. Älä koskaan seiso tikkailla työkalua käyttäessäsi.
7. Älä työskentele epävakailta alustoilla.
8. Älä kurota. Säilytä aina tukeva jalansija ja tasapaino.
9. Jos työskentelet kaltevilla pinnoilla, varmista tukeva jalansija.
10. Älä koskaan juokse laitetta käyttäessäsi.
11. Poista hiekka, kivet, naulat jne. työskentelyalueelta. Vierasesineet voivat vahingoittaa leikkaustyökalua ja aiheuttaa vaarallisia takapotkuja, jotka voivat tuottaa vakavia vammoja.
12. Älä koskaan kosketa vaarallisia osia, ennen kuin laitteen virtajohto on irrotettu pistorasiasta ja liikkuvat vaaralliset osat ovat täysin pysähtyneet.
13. Jos leikkaustyökalu osuu kiviin tai muihin koviin esineisiin, sammuta moottori välittömästi ja tarkasta leikkaustyökalu.
14. Leikkaustyökalun pitää pyöriä täydellä nopeudella ennen leikkaamisen aloittamista.
15. Pidä työkalusta aina molemmin käsin kiinni käytön aikana. Älä koskaan kannattele työkalua yhdellä kädellä käytön aikana. Varmista tukeva jalansija.
16. Käytön aikana on käytettävä kaikkia tarvittavia suojarusteita, kuten työkalun mukana toimitettuja suojuksia.
17. Älä koskaan pudota tai heitä työkalua maahan muutoin kuin hätätilanteessa, sillä se voi aiheuttaa työkalulle vakavia vaurioita.
18. Älä koskaan siirrä työkalua vetämällä sitä maata pitkin, sillä se voi vahingoittaa työkalua.
19. Irrota akku työkalusta:
 - kun poistut työkalun luota
 - ennen tukoksen selvittämistä
 - ennen työkalun tarkistamista, puhdistamista tai kunnossapitoa
 - ennen säätöjen tekemistä, lisävarusteiden vaihtamista tai varastointia

- kun työkalu alkaa tärinästä epänormaalisti
- kun työkalua kuljetetaan.

20. Älä käytä työkalua liian suurella voimalla. Työkalu toimii tarkoituksenmukaisesti ja loukkaantumisvaara pienenee, kun sitä käytetään sille suunnitellulla teholla.

Huolto-ohjeet

1. Ennen työn aloittamista on tarkistettava leikkaustyökalun ja suojarusteiden kunto.
2. Sammuta moottori ja irrota akku ennen laitteen huoltamista, leikkaustyökalun vaihtamista tai laitteen puhdistamista.
3. Irrota käytön jälkeen akku työkalusta ja tarkista työkalun kunto.
4. Tarkista, ettei laitteessa ole irtoneisia kiinnittimiä tai vaurioituneita osia, kuten lähes katkenneita leikkusuuimoja.
5. Säilytä laitetta kuivassa lukitussa paikassa poissa lasten ulottuvilta.
6. Käytä vain valmistajan suosittelemia varaosia ja tarvikkeita.
7. Varmista, että ilmanvaihtoaukot eivät tukkeudu.
8. Tarkista ja huolla työkalu säännöllisesti, erityisesti ennen käyttöä ja käytön jälkeen. Korjauta työkalu vain valtuutetussa huoltoliikkeessä.
9. Pidä kahvat kuivina, puhtaina ja suojaa ne öljyltä ja rasvalta.

SÄILYTÄ NÄMÄ OHJEET.

⚠VAROITUS:

ÄLÄ anna työkalun helppokäyttöisyyden tai toistuvan käytön tuudittaa sinua vääriin turvallisuuden tunteeseen niin, että laiminlyöt työkalun turvaohjeiden noudattamisen. VÄÄRINKÄYTTÖ tai tämän käyttöohjeen turvamääräysten laiminlyönti voi johtaa vakaviin henkilövahinkoihin.

ENC007-11

TÄRKEITÄ TURVAOHJEITA

AKKU

1. Ennen akun käyttöönottoa tutustu kaikkiin laturissa (1), akussa (2) ja akkukäyttöisessä tuotteessa (3) oleviin varoitusmerkkeihin.
2. Älä pura akkua.
3. Jos akun toiminta-aika lyhenee merkittävästi, lopeta akun käyttö. Seurauksena voi olla ylikuumeneminen, palovammoja tai jopa räjähdys.
4. Jos akkunenestettä pääsee silmiin, huuhtele puhtaalla vedellä ja hakeudu välittömästi lääkäriin hoitoon. Akkuneneste voi aiheuttaa sokeutumisen.

5. **Älä oikosulje akkua.**
 - (1) **Älä koske akun napoihin millään sähköä johtavalla materiaalilla.**
 - (2) **Vältä akun oikosulkemista äläkä säilytä akkua yhdessä muiden metalliesineiden, kuten naulojen, kolikoiden ja niin edelleen kanssa.**
 - (3) **Älä altista akkua vedelle tai sateelle.**
Akun oikosulku voi aiheuttaa voimakkaan sähkövirran, palovammoja ja jopa laitteen rikkoutumisen.
6. **Älä säilytä työkalua ja akkua paikassa, jossa lämpötila voi nousta 50 ° C:een tai sitäkin korkeammaksi.**
7. **Älä hävitä akkua polttamalla, vaikka se olisi pahoin vaurioitunut tai täysin loppuun kulunut.**
Avotuli voi saada akun räjähtämään.
8. **Varo kolhimasta tai pudottamasta akkua.**
9. **Älä käytä viallista akkua.**
10. **Laitteessa olevia litiumioniakkuja on käsiteltävä vaarallisia aineita koskevien säädösten mukaisesti.**
Esimerkiksi kolmansien osapuolten tai huolintaosastojen tekemissä kaupallisissa kuljetuksissa on otettava huomioon pakkausta ja pakkausmerkintöjä koskevat erityisvaatimukset, Ennen tuotteen valmistelua lähetystä varten on kysyttävä neuvoa vaarallisten aineiden kuljetuksen asiantuntijalta. Ota huomioon myös mahdolliset maakohtaiset määräykset.
Teippaa umpeen tai suojaa muulla tavoin akun avonaiset liittimet ja pakkaa akku siten, ettei se pääse liikkumaan pakkauksessa.
11. **Hävitä akku paikallisten määräysten mukaisesti.**

SÄILYÄ NÄMÄ OHJEET.

⚠HUOMIO: Käytä ainoastaan aitoja Makita-akkuja.

Muiden kuin aitojen Makita-akkujen tai akkujen, joihin on tehty muutoksia, käyttäminen voi saada akun räjähtämään, jolloin seurauksena voi olla tulipalo, vamma tai vaurio. Se mitätöi myös Makitan kyseiselle Makita-työkalulle ja -laturille antaman takuun.

Vihjeitä akun käyttöiän pidentämiseksi

1. **Lataa akku ennen kuin se ehtii purkautua kokonaan.**
Lopeta työkalun käyttö ja lataa akku aina, kun huomaat tehon heikkenevän.
2. **Älä koskaan lataa täyttä akkua.**
Ylilataus lyhentää akun käyttöikä.
3. **Lataa akku huoneenlämmössä 10 ° C-40 ° C.**
Anna kuumen akun jäähtyä ennen latausta.
4. **Lataa akku, jos sitä ei käytetä pitkään aikaan (yli kuuteen kuukauteen).**

OSIEN KUVAUS

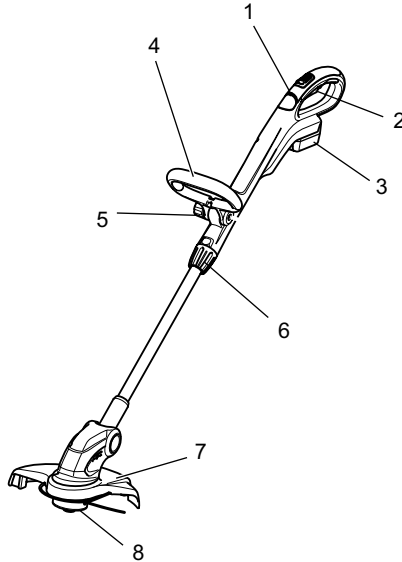

1	Merkkivalo	5	Kiristysmutteri
2	Liipaisinkytkin	6	Lukituskahva
3	Akku	7	Suojus
4	Etukahva	8	Nailonsiimapää

013641

TOIMINTOJEN KUVAUS

⚠VAROITUS:

- **Varmista aina ennen säätöjä tai tarkastuksia, että laite on sammutettu ja akku on irrotettu.** Jos laitetta ei sammuteta ja akkua irroteta, se voi käynnistyä vahingossa ja aiheuttaa vakavia vammoja.

Akun asentaminen tai irrottaminen

Kuva1

⚠HUOMIO:

- Sammuta työkalu aina ennen akun kiinnittämistä tai irrottamista.
- **Pidä työkalusta ja akusta tiukasti kiinni, kun irrotat tai kiinnität akkua.** Jos akku tai työkalu putoaa, ne voivat vaurioitua tai aiheuttaa loukkaantumisen.

Irrota akku painamalla akun etupuolella olevaa painiketta ja vetämällä akku ulos työkalusta.

Kiinnitä akku sovittamalla akun kieleke rungon uraan ja työntämällä akku sitten paikoilleen. Työnnä akku pohjaan asti niin, että kuulet sen napsahavan paikoilleen. Jos painikkeen yläpuolella näkyy punainen ilmaisin, akku ei ole lukkiutunut täysin paikoilleen.

⚠HUOMIO:

- Työnnä akku aina pohjaan asti, niin että punainen ilmaisin ei enää näy. Jos akku ei ole kunnolla paikallaan, se voi pudota työkalusta ja aiheuttaa vammoja joko käyttäjälle tai sivullisille.
- Älä käytä voimaa akun asennuksessa. Jos akku ei mene paikalleen helposti, se on väärässä asennossa.

Akun suojausjärjestelmä (tähtimerkinnällä merkitty litiumioniakku)

Kuva2

Tähtimerkinnällä merkityssä litiumioniakussa on suojausjärjestelmä. Tämä järjestelmä pidentää akun käyttöikää katkaisemalla automaattisesti virran työkaluun.

Työkalu voi pysähtyä automaattisesti kesken käytön, jos työkalussa tai akussa ilmenee jokin seuraavista tilanteista:

















- Ylikuormitus:
Työkalua käytetään tavalla, joka saa sen kuluttamaan epätavallisen paljon virtaa. Vapauta silloin työkalun liipaisinkytkin ja lopeta ylikuormitustilan aiheuttanut käyttö. Käynnistä sen jälkeen työkalu uudelleen painamalla liipaisinkytkintä.
Jos työkalu ei käynnisty, akku on ylikuumentunut. Anna silloin akun jäähtyä, ennen kuin painat liipaisinkytkintä uudelleen.
- Alhainen akun jännite:
Akun varaus ei riitä työkalun käyttämiseen. Irrota silloin akku ja lataa se.

Akun jäljellä olevan varaustason ilmaisimien

(Vain akuille, joiden mallinumeron lopussa on kirjain "B".)

Kuva3

Saat näkyviin akun jäljellä olevan varaustason painamalla akun tarkistuspainiketta. Merkkivalot syttyvät muutaman sekunnin ajaksi.

Merkkivalot			Jäljellä oleva varaustaso
 Palaa	 OFF	 Viikkuu	
			75 - 100 %
			50 - 75 %
			25 - 50 %
			0 - 25 %
			Lataa akku.
 	 		Akussa voi olla toimintahäiriö.

015658

HUOMAUTUS:

- Ilmoitettu varaustaso voi erota hieman todellisesta varaustasosta sen mukaan, millaisissa oloissa ja missä lämpötilassa laitetta käytetään.

Virtakytkimen toiminta

△VAROITUS:

- Varmista aina ennen akun asentamista työkaluun, että liipaisinkytkin toimii moitteettomasti ja palautuu vapautettaessa OFF-asentoon. Älä paina liipaisinkytkintä voimakkaasti, ellei samalla paina lukituksen vapautuspainiketta. Kytkin voi rikkoutua. Jos työkalua käytetään, vaikka kytkin ei toimi moitteettomasti, seurauksena voi olla vakava henkilövahinko.

Kuva4

Laitteessa on lukituksen vapautuspainike, joka estää liipaisinkytkimen vetämisen vahingossa. Käynnistä laite työntämällä lukituksen vapautuspainiketta eteenpäin ja painamalla liipaisinkytkintä. Työkalu pysäytetään vapauttamalla liipaisinkytkin.

Merkkivalo

Kuva5

Merkkivalo näyttää laitteen käydessä akun jäljellä olevan varauksen.

Jos laitetta kuormitetaan liikaa ja se pysähtyy kesken käytön, merkkivalo syttyy punaisena.

Oheiseen taulukkoon on koottu tiedot merkkivalon osoittamista tiloista ja vaadittavista toimenpiteistä.

Merkkivalo	Tila	Ryhdy toimenpiteisiin
Merkkivalo vilkkuu punaisena.	Tämä osoittaa sopivaa aikaa akun vaihtoon, kun akun teho laskee.	Lataa akku mahdollisimman pian.
Merkkivalo palaa punaisena. (Huomautus 1)	Tämä toiminta käynnistyy, kun akku on melkein tyhjä. Tässä tapauksessa työkalu pysähtyy heti.	Lataa akku.
Merkkivalo palaa punaisena. (Huomautus 1)	Laitte pysähtynyt automaattisesti ylikuormituksen vuoksi.	Sammuta laite.

Huomautus 1: Merkkivalon syttymisajankohta vaihtelee työskentelyalueen lämpötilan ja akun jäljellä olevan varauksen mukaan.

012443

Varren pituuden säätäminen

⚠VAROITUS:

- Vapauta liipaisinkytkin ja irrota akku viimeistelyleikkurista ennen varren pituuden säätämistä. Jos liipaisinkytkintä ei vapauteta ja akkua irroteta, seurauksena voi olla vammautuminen.

Kuva6

Vapauta varren pituussäädön lukitus kiertämällä kahvaa vastapäivään. Säädä sitten varren pituus vetämällä vartta ulos tai työntämällä sitä sisään.

Nailonsiimapää

HUOMAUTUS:

- Siiman syöttäminen napauttamalla ei toimi, jos nailonsiimapää ei pyöri.

Kuva7

Nailonsiimapää on yksisiimainen leikkuupää, jossa on napautusten mukaan ohjautuva syöttömekanismi.

Jos haluat saada lisää siimaa ulos, napauta siimapäätä maata vasten työkalun pyöriessä. Kun nailonsiima pitenee, teränsuojuksen leikkuri katkaisee sen sopivan mittaiseksi.

HUOMAUTUS:

- Jos nailonsiima ei tule ulos kun napautat syöttömekanismeja, asenna siima uudelleen seuraamalla ohjeita "Nailonsiimapään asentaminen tai irrottaminen" ja "Uuden nailonsiiman kiertäminen kelalle".

- Älä napauta työkalua betoni- tai asfalttipintaa vasten. Tällaisia pintoja vasten napauttaminen voi vaurioittaa työkalua.

KOKOONPANO

⚠VAROITUS:

- Varmista aina ennen työkalulle tehtäviä toimia, että laite on sammutettu ja akku on irrotettu.** Jos laitetta ei sammuteta ja akkua irroteta, se voi käynnistyä vahingossa ja aiheuttaa vakavia vammoja.
- Älä koskaan käynnistä työkalua, jos sen kaikki osat eivät ole paikallaan.** Jos kaikki osat eivät ole paikallaan, työkalu voi käynnistyä tahattomasti ja aiheuttaa vakavia vammoja.

Etukahvan asentaminen

Kuva8

Aseta etukahva pidikkeeseensä ja kiinnitä se paikalleen viimeistelyleikkurin mukana toimitetulla kuusiopultilla ja lukkomutterilla kuvassa esitetyllä tavalla. Kuusiopultti on asennettava kuusiopultin lukitusistukan puolelta ja lukkomutteri on kiinnitettävä vastakkaiselle puolelle.

HUOMAUTUS:

- Etukahvan asennuskohdassa on reunasta reunaan ulottuva kolo. Tämä kolo helpottaa etukahvan asentamista pidikkeeseensä.

Etukahvan kulmaa voi säätää. Jos haluat säätää etukahvan kulmaa, löysää kiinnitysmutteri, aseta etukahva haluamaasi asentoon ja kiristä mutteri tiukasti kiertämällä myötäpäivään.

Suojuksen asentaminen

⚠HUOMIO:

- **Kun asennat suojuksen, varo siinä olevaa nailonsiiman leikkuuterää.** Terän koskettaminen saattaa aiheuttaa vamman.

Kuva9

Asenna suojus moottorin kotelon päälle siten, ettei nailonsiima jää puristuksiin suojuksen ja moottorin kotelon väliin. Kiinnitä kotelo paikalleen kahdella ruuvilla. Poista suojus nailonsiiman leikkuuterän päältä ennen viimeistelyleikkurin käynnistämistä.

Nailonsiimapään asentaminen tai irrottaminen

⚠VAROITUS:

- **Ennen kuin asennat nailonsiimapään (joka muodostuu kelan kannesta ja kelasta), varmista, että työkalun virta on katkaistu ja että akku on irrotettu työkalusta.** Jos työkalun virtaa ei katkaista tai akkua irroteta, seurauksena voi olla henkilövahinkoja.

⚠HUOMIO:

- **Kun asennat tai irrotat nailonsiimapään, varo suojuksessa olevaa nailonsiiman leikkuuterää.** Terän koskettaminen saattaa aiheuttaa vamman.

Kuva10

Kuva11

Jos haluat irrottaa nailonsiimapään (kelan ja kelan kannen) viimeistelyleikkurista, paina kelan kannen molemmilla puolilla olevia salpoja voimakkaasti ja nosta nailonsiimapää pois.

Kuva12

HUOMAUTUS:

- Varmista, että jousi on paikallaan kelan pitimessä. Kun haluat asentaa uuden nailonsiiman sisältävän nailonsiimapään (kelan ja kelan kannen) paikalleen viimeistelyleikkuriin, kohdista nailonsiiman silmäke leikkurissa olevaan nailonsiimapään asennusistukan loveen ja paina nailonsiimapäätä, kunnes se napsahtaa paikalleen.

Uuden nailonsiiman kiertäminen kelalle

Kuva13

Irrota kelan kansi kelasta ja poista kelassa jäljellä oleva nailonsiima.

Kuva14

Aseta nailonsiima pidikkeeseen kuvassa esitetyllä tavalla.

Kuva15

Kierrä nailonsiima tiukasti kelan ympäri nuolen suuntaisesti siten, että nailonsiima peittää tasaisesti koko kelan pinnan.

Kuva16

Kiinnitä nailonsiima koloon tilapäisesti kuvassa esitetyllä tavalla.

Kuva17

Vedä nailonsiima kelan kannessa olevan silmäkkeen läpi.

Kuva18

Kun olet asentanut nailonsiimapään, varmista nailonsiiman syöttöminen kelalta painamalla kelaa ja vetämällä siimasta.

TYÖSKENTELY

Olkahihnan kiinnittäminen

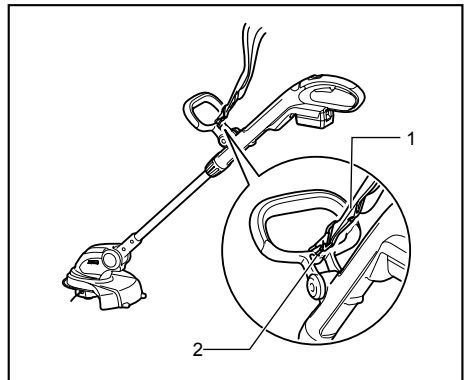

1. Olkahihnan

2. Koukku

012395

Kiinnitä olkahihnan koukku etukahvassa olevaan reikään.

TYÖSKENTELY

⚠HUOMIO:

- **Älä leikkaa pitkää nurmikkoa kerralla.** Jos pitkäksi kasvanut nurmikko leikataan kerralla lyhyeksi, ruoho voi kiertyä viimeistelyleikkurin akselille ja yliuormittaa moottoria, mikä voi vaurioittaa viimeistelyleikkuria.

Kuva19

Kuva20

⚠HUOMIO:

- **Älä anna kelan osua maahan käytön aikana.** Leikkurin käyttäminen kelan osuessa maahan voi yliuormittaa moottoria ja vaurioittaa viimeistelyleikkuria.

Kuva21

⚠️HUOMIO:

- Älä yritä käyttää viimeistelyleikkuria liian paksun nurmikon leikkaamiseen.

Kuva22

⚠️HUOMIO:

- Älä yritä kaivaa maata viimeistelyleikkurilla.

Nurmikon leikkaaminen puun, betonilaatan, tiilen tai kiven lähellä

Kuva23

Pida viimeistelyleikkuria asennossa, jossa se ei pääse osumaan maahan, ja leikkaa nurmikko nailonsiiman kärkiosalla. Tässä työssä nailonsiiman on syöttyävä tasaisesti, sillä se kuluu tavallista nopeammin.

HUOMAUTUS:

- Jos viimeistelyleikkuria käytetään liian lähellä puuta, betonilaattaa, tiiltä, kiveä tai muuta vastaavaa, nailonsiima voi katketa keskeltä kelan kannen sisäpuolella. Irrota silloin kelan kansi kelasta ja toimi luvuissa "Nailonsiimapään asentaminen tai irrottaminen" ja "Uuden nailonsiiman kiertäminen kelalle" kerrotulla tavalla. Nailonsiiman kärkiosan käyttäminen leikkaamiseen tuottaa parhaat leikkaustulokset, joten on suositeltavaa pitää työkalu vähintään 5 cm:n etäisyydellä puusta, betonilaatasta, tiilestä, kivistä tai muusta vastaavasta.

Käynnistä viimeistelyleikkuri, ennen kuin viet leikkuupään leikattavan ruohon lähelle.

Leikkaa ruoho nailonsiiman kärkiosalla liikuttamalla leikkuria vasemmalta oikealle. Etene hitaasti ja pida leikkuria noin 30 °:n kulmassa maanpintaan nähden.

Leikkaa korkea ruohikko kerroksittain ylhäältä aloittaen. Leikkaa kerralla vain lyhyt pätkä.

Työkalun käyttäminen reunojen tasaamiseen

Kuva24

Tällä työkalulla voi leikata pitkin betonilaatan, tiilen tai vastaavan reunaa.

Kuva25

Jos haluat käyttää työkalua reunojen leikkaamiseen, ota toisella kädelläsi kiinni viimeistelyleikkurin varresta ja vapauta varsi kiertämällä kahvaa vastapäivään. Kierrä vartta ja moottorin koteloa 180 ° ja kiristä varsi kiertämällä kahvaa vastapäivään, kunnes se lukittuu.

HUOMAUTUS:

- Ennen varren kiertämistä se on vedettävä ulos täyteen mittaansa tai lyhennettävä lyhimpään mittaansa.
- Kun varsi on kierretty reunanleikkausasentoon, varmista, että moottorin kotelo ja varsi ovat lukittuneet paikalleen.

Kuva26

Leikkaa reuna liikuttamalla työkalua reunan suuntaisesti.

Nurmikon leikkaaminen ahtaassa paikassa tai rinteessä

⚠️VAROITUS:

- Kun leikkaat nurmikkoa rinteessä, varo leikkuupään heittämiä kiviä, ruohoa ja muita vierasesineitä.
- Kun leikkaat nurmikkoa rinteessä, varmista aina tukeva jalansija.

Kuva27

Ahtaissa paikoissa työskentelyn, esimerkiksi terassin alapuolella olevan nurmikon leikkaamisen, helpottamiseksi voit kääntää leikkuupäätä siten, että varsi on maanpinnan suuntainen. Paina lukituspainiketta ja käännä leikkuupää alas. Leikkuupään kulman säätäminen tällä tavalla voi helpottaa myös nurmikoiden leikkaamista rinteissä.

KUNNOSSAPITO

⚠️VAROITUS:

- **Varmista aina ennen säätöjä tai tarkastuksia, että laite on sammutettu ja akku on irrotettu.** Jos laitetta ei sammuteta ja akkua irroteta, se voi käynnistyä vahingossa ja aiheuttaa vakavia vammoja.

HUOMAUTUS:

Älä koskaan käytä bensiiniä, ohentimia, alkoholia tai tms. aineita. Muutoin pinta voi halkeilla tai sen värit ja muoto voivat muuttua.

Koneen TURVALLISUUDEN ja LUOTETTAVUUDEN säilyttämiseksi korjaukset sekä muut huoltotoimet ja säädöt on jätettävä Makitan valtuuttaman huollon tehtäväksi käyttäen aina Makitan alkuperäisiä varaosia.

LISÄVARUSTEET

⚠️HUOMIO:

- Näitä lisävarusteita ja -laitteita suositellaan käytettäväksi tässä ohjekirjassa mainitun Makitan koneen kanssa. Minkä tahansa muun lisävarusteen tai -laitteen käyttäminen voi aiheuttaa loukkaantumisvaaran. Käytä lisävarusteita ja -laitteita vain niiden käyttötarkoituksen mukaisesti.

Jos tarvitset apua tai yksityiskohtaisempia tietoja seuraavista lisävarusteista, ota yhteys paikalliseen Makitan huoltoon.

- Nailonsiimapää
- Nailonsiimat
- Olkapää-hihna
- Suojalasit
- Aito Makitan akku ja laturi

HUOMAUTUS:

- Jotkin luettelossa mainitut varusteet voivat sisältyä työkalun toimitukseen vakiovarusteina. Ne voivat vaihdella maittain.

LATVIEŠU (oriģinālās instrukcijas)

Kopskata skaidrojums

1-1. Sarkans indikators	7-1. Neilona griezējgalva	12-4. Spoles turētājs
1-2. Poga	8-1. Priekšējais rokturis	14-1. Neilona aukla
1-3. Akumulatora kasetne	8-2. Spīlējuma uzgrieznis	14-2. Neilona auklas gala turētājs
2-1. Zvaigznes emblēma	8-3. Seššķautņu buļskrūve	18-1. Spole
3-1. Indikatora lampiņas	9-1. Aizsargs	18-2. Neilona aukla
3-2. Poga CHECK	9-2. Skrūves	25-1. Dzinēja korpus
4-1. Atbloķēšanas poga	9-3. Griezējgalvas vāks	25-2. Spals
4-2. Slēdža mēlīte	12-1. Actiņa neilona auklai	27-1. Fiksācijas poga
5-1. Indikatora lampiņa	12-2. Neilona griezējgalvas uzstādīšanas vietas ierobis	
6-1. Vārpsta	12-3. Atspere	
6-2. Spals		

SPECIFIKĀCIJAS











Modelis	DUR141		DUR181	
Tukšgaitas ātrums	6 000 min ⁻¹		7 800 min ⁻¹	
Kopējais garums	1 229 mm - 1 433 mm		1 229 mm - 1 433 mm	
Griešanas diametrs ar neilona griezējgalvu	260 mm		260 mm	
Neto svars	2,8 kg	3,0 kg	2,9 kg	3,1 kg
Nominālais spriegums	Līdzstrāva 14,4 V		Līdzstrāva 18 V	
 Standarta akumulatora kasetne(-s) Brīdinājums: lietojiet tikai norādīto(-ās) akumulatora kasetni(-es).	BL1415 / BL1415N	BL1430 / BL1430B / BL1440 / BL1450	BL1815 / BL1815N / BL1820 / BL1820B	BL1830 / BL1830B / BL1840 / BL1840B / BL1850 / BL1850B / BL1860B

- Dēļ mūsu nepārtrauktās pētniecības un izstrādes programmas, šeit dotās specifikācijas var mainīties bez brīdinājuma.
- Specifikācijas un akumulatora kasetne dažādās valstīs var atšķirties.
- Svārs ar akumulatora kasetni atbilstošs EPTA procedūrai 01/2003

END017-4

Simboli

Zemāk ir attēloti simboli, kas attiecas uz iekārtu. Pirms darbarīka izmantošanas pārlicinieties, vai pareizi izprotat to nozīmi.

-  • Esiet īpaši rūpīgi un uzmanīgi!
-  • Izlasiet rokasgrāmatu.
-  • Bīstami! Uzmanieties no izmestiem priekšmetiem.
-  • Attālumam starp darbarīku un personām jābūt vismaz 15 m.
-  • Neļaujiet tuvumā atrasties nepiederošām personām.
-  • Attālumam jābūt vismaz 15 m.
-  • Nepieļaujiet atsītnenu.
-  • Izmantojiet ķiveri, aizsargbrilles un ausu aizsargus.
-  • Izmantojiet aizsargcimdus.
-  • Valkājiet cietus apavus ar neslidošām zolēm. Ieteicami apavi ar tērauda pumgaliem.



Cd
Ni-MH
Li-ion

- Neatstājiet mitrumā.
- Lielākais pieļaujamais darbarīka ātrums.
- Tikai ES valstīm
Neizmest elektrisko aprīkojumu vai akumulatoru sadzīves atkritumos!
Saskaņā ar Eiropas direktīvu par elektrisko un elektronisko iekārtu atkritumiem, kā arī par baterijām un akumulatoriem, un bateriju un akumulatoru atkritumiem un to īstenošanu saskaņā ar valsts likumdošanu lietotais elektriskais aprīkojums, baterijas un akumulators kalpošanas laika beigās jāsavāc atsevišķi un jānogādā otrreizējai pārstrādei vidi saudzējošā veidā.

ENG905-1

Troksnis

Tipiskais A-svērtais trokšņa līmenis ir noteikts saskaņā ar EN786:

Modelis DUR141

Skaņas spiediena līmenis (L_{pA}): 75 dB (A)
Skaņas jaudas līmenis (L_{WA}): 83,7 dB (A)
Neskaidrība (K) : 2,5 dB (A)

Modelis DUR181

Skaņas spiediena līmenis (L_{pA}): 82 dB (A)

Skaņas jaudas līmenis (L_{WA}): 88,5 dB (A)

Neskaidrība (K): 2,5 dB (A)

Lietojiet ausu aizsargus

ENG904-2

Vibrācija

Vibrācijas kopējā vērtība noteikta atbilstoši EN786:

Vibrācijas emisija (a_h): 2,5 m/s² vai mazāk

Neskaidrība (K): 1,5 m/s²

ENG901-1

- Paziņotā vibrācijas emisijas vērtība noteikta atbilstoši standarta pārbaudes metodei un to var izmantot, lai salīdzinātu vienu darbarīku ar citu.
- Paziņoto vibrācijas emisijas vērtību arī var izmantot iedarbības sākotnējā novērtējumā.

⚠ BRĪDINĀJUMS:

- Reāli lietojot mehanizēto darbarīku, vibrācijas emisija var atšķirties no paziņotās emisijas vērtības atkarībā no darbarīka izmantošanas veida.
- Lai aizsargātu lietotāju, nosakiet drošības pasākumus, kas pamatoti ar iedarbību reālos darba apstākļos (ņemot vērā visus ekspluatācijas cikla posmus, piemēram, laiku, kamēr darbarīks ir izslēgts un kad darbojas tukšgaitā, kā arī palaides laiku).

ENH219-3

Tikai Eiropas valstīm

EK Atbilstības deklarācija

Makita paziņo, ka šāds instruments(-i):

Darbarīka nosaukums:

Bezvada zāles trimers

Modeļa Nr./ tips: DUR141,DUR181

Specifikācijas: skatīt tabulu „SPECIFIKĀCIJAS”.

Atbilst sekojošām Eiropas Direktīvām:

2000/14/EK, 2006/42/EK

Ražots saskaņā ar šādu standartu vai normatīvajiem dokumentiem:

EN60745,EN60335, EN50636

Tehniskā lieta atbilstīgi 2006/42/EK ir pieejama:

Makita, Jan-Baptist Vinkstraat 2, 3070, Beļģija

Atbilstības novērtējuma procedūra, ko nosaka Direktīva 2000/14/EK, veikta atbilstīgi VI pielikumam.

Pieteiktā iestāde:

TÜV Rheinland LGA Products GmbH

Tillystraße 2

90431 Nürnberg, Vācija

Identifikācijas Nr. 0197

Modelis DUR141

Aprēķinātais skaņas jaudas līmenis: 83,7 dB (A)

Garantētais skaņas jaudas līmenis: 85 dB (A)

Modelis DUR181

Aprēķinātais skaņas jaudas līmenis: 88,5 dB (A)

Garantētais skaņas jaudas līmenis: 91 dB (A)

1.10.2015

Yasushi Fukaya

Direktors

Makita, Jan-Baptist Vinkstraat 2, 3070, Beļģija

000331

GEB092-5

SVARĪGI DROŠĪBAS NOTEIKUMI

⚠ **BRĪDINĀJUMS!** Izlasiet visus drošības brīdinājumus un visus norādījumus. Brīdinājumu un norādījumu neievērošanas gadījumā var rasties elektriskās strāvas trieciens, ugunsgrēks un/vai nopietnas traumas.

Glabājiet visus brīdinājumus un norādījumus, lai varētu tajos ieskatīties turpmāk.

1. Iepazīstieties ar ierīces vadības iekārtām un pareizu izmantošanu.
2. Griezējalementi turpina griezties arī pēc motora izslēgšanas.
3. Nepieļaujiet, lai aparātu izmanto bērni vai cilvēki, kas nepazīna ierīces izmantošanas norādījumus.
4. Pārtrauciet darbu ar ierīci, ja tuvumā ir cilvēki, jo īpaši bērni, vai dzīvnieki.
5. Ierīci izmantojiet tikai dienas gaismā vai labā mākslīgā apgaismojumā.
6. Pirms ierīces izmantošanas vai pēc notikuša trieciena, pārbaudiet, vai ierīcei nav nodilumi vai bojājumi, un, ja nepieciešams, salabojiet.
7. Uzmanieties, lai sevi neievainotu ar ierīci, kas paredzēta auklas nogriešanai vajadzīgajā garumā. Pēc jaunas griešanas auklas izvēršanas vienmēr novietojiet ierīci pareizā ekspluatācijas stāvoklī, pirms to ieslēgt.
8. Nekad neuzstādiē metāla griezējaelementus.
9. Šo iekārtu nevar izmantot personas (tai skaitā bērni) ar samazinātām fiziskām, sensoriskām vai psihiskām spējām, vai kam trūkst pieredze un zināšanas, ja tām nav nodrošināta uzraudzība un sniegti norādījumi par iekārtas izmantošanu, ko sniegusi persona, kas atbildīga par to drošību. Bērni ir jāuzrauga, lai nepieļautu bērnu spēlēšanos ar iekārtu.
10. Darbarīku izmantojiet ar vislielāko rūpību un uzmanību.

11. Darbarīku lietojiet tikai tad, ja esat labā fiziskā stāvoklī. Visus darbus veiciet mierīgi un uzmanīgi. Sekojiet savai darbībai un ņemiet vērā, ka operators vai lietotājs ir atbildīgs par negadījumiem vai apdraudējumu, kas radīts citiem cilvēkiem vai to īpašumam.
12. Nelietojiet darbarīku, ja esat noguris, slims vai atrodaties alkohola vai medikamentu ietekmē.
13. Darbarīks jāizslēdz nekavējoties, ja pamanāt nepareizas darbības pazīmes.

Darbarīka paredzētā izmantošana

1. Izmantojiet pareizo darbarīku. Bezvada zāles trimers ir paredzēts tikai zāles, nezāļu, krūmu un krūmāju griešanai. To nedrīkst izmantot citiem mērķiem, piemēram, dzīvzogu cirpšanai, jo tas var izraisīt ievainojumus.

Individuālās aizsardzības līdzekļi

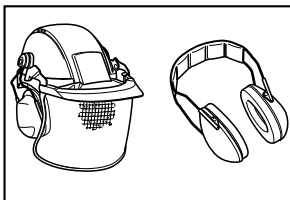

010820

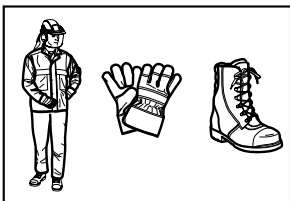

010821

1. Valkājiet piemērotu apģērbu. Valkātajam apģērbam jābūt funkcionālam un piemērotam, t.i., tam jābūt cieši pieguļošam, taču tas nedrīkst ierobežot kustības. Nenēsājiēt tādas rotaslietas vai apģērbu, kas var ieķerties zālē. Ja jums ir gari mati, lietojiet galvassegu.
2. Izmantojot darbarīku, vienmēr valkājiet cietus apavus ar neslīdošām zolēm. Tie pasargā no ievainojumiem un nodrošina stabilu pamatu.
3. Lietojiet aizsargbrilles vai brilles.

Elektrodrošība un akumulatora drošība

1. Izvairieties no bīstamas vides. Neizmantojiet darbarīku mitrās vai slapjās vietās un nepakļaujiet to lietus. Ja darbarīkā nokļūš ūdens, palielināsies elektriskās strāvas trieciena risks.
2. Uzlādei izmantojiet tikai ražotāja norādītos lādētājus. Vienam akumulatoru tipam paredzēta lādētāja izmantošana cita tipa akumulatoru uzlādei var radīt ugunsgrēka risku.

3. Izmantojiet mehanizētos darbarīkus tikai ar paredzētajiem akumulatoriem. Jebkura cita tipa akumulatoru izmantošana var radīt ievainojuma un ugunsgrēka risku.
4. Nelikvidējiet akumulatoru, to sadedzinot. Tas var eksplodēt. Pārbaudiet vietējos noteikumus, lai uzzinātu iespējamās īpašās likvidēšanas norādījumus.
5. Neatveriet un nedeformējiet akumulatoru(-s). Iztecējušais elektrolīts ir kodīgs un var izraisīt acu vai ādas bojājumus. Norijot tas var būt toksisks.

Darbarīka iedarbināšana

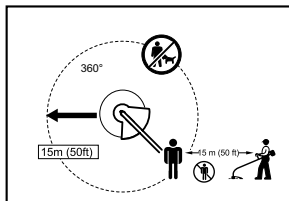

012858

1. Pārbaudiet, vai darba zonas apgabalā – 15 metru (50 pēdu) attālumā – neatrodas bērni vai citi cilvēki, kā arī uzmanieties no dzīvniekiem tuvumā. Pretējā gadījumā pārtrauciet darbarīka lietošanu.
2. Pirms lietošanas vienmēr pārbaudiet, vai darbarīks ir ekspluatācijā drošs. Pārbaudiet griezējinstrumenta un aizsarga drošību un pārbaudiet, vai slēdža mēlīte/svira darbojas viegli un pareizi. Pārbaudiet, vai rokturi ir tīri un sausi un pārbaudiet slēdža ieslēgšanas/izslēgšanas funkciju.
3. Pirms darbarīka izmantošanas pārbaudiet, vai tam nav bojātas daļas. Bojātais aizsargs vai cita daļa ir rūpīgi jāpārbauda, lai noteiktu, vai tā darbosies pareizi un izpildīs savas funkcijas. Pārbaudiet, vai kustīgās daļas ir pareizi savienotas, tās var brīvi darboties, daļas nav salūzušas, pārbaudiet uzstādīšanu un citus apstākļus, kas var ietekmēt darbarīka darbību. Bojātais aizsargs vai citas daļas jāmaina vai to remonts pareizi jāveic pilnvarotā servisa centrā, ja vien šajā lietošanas rokasgrāmatā nav norādīts citādi.
4. Motoru ieslēdziet tikai tad, ja rokas un kājas neatrodas griezējinstrumenta tuvumā.
5. Pirms iedarbināšanas pārbaudiet, vai griezējinstrumenta nesaskaras ar cietiem priekšmetiem, piemēram, zariem, akmeņiem u. c., jo pēc iedarbināšanas griezējinstrumenta sāks griezties.

Ekspluatācijas metode

1. Nekad nelietojiet ierīci ar bojātu aizsargu vai bez tā.
2. Darbarīku izmantojiet tikai labā apgaismojumā un redzamībā. Ziemā esiet uzmanīgi slidenās vai slapjās vietās, uz ledu un sniegā (paslīdēšanas risks). Vienmēr stingri stāviet uz pamatnes.
3. Uzmanieties, lai griezējinstrumenta neievainotu kājas un rokas.
4. Rokas un kājas nekad neturiet griezējinstrumenta tuvumā, jo sevišķi tad, kad ieslēdz motoru.
5. Nekad nepļaujiet augstāk par vidukļa augstumu.
6. Nekad nestāviet uz kāpnēm ar iedarbinātu darbarīku.
7. Nekad nestrādājiet uz nestabilām virsmām.
8. Nesniedzieties pāri. Vienmēr saglabājiet atbilstošu atbalstu kājām un līdzsvaru.
9. Strādājot nogāzē, vienmēr nodrošiniet stabilu kāju atbalstu.
10. Pārvietojieties staigājot, nevis skrienot.
11. Atbrīvojiet darba zonas apgabalu no smiltīm, akmeņiem, naglām u.c. Svešķermeņi var bojāt griezējinstrumentu un var aizlidot, radot nopietnus ievainojumus.
12. Nekad nepieskarieties kustīgajām, bīstamajām daļām, pirms ierīce ir atvienota no elektroapgādes tīkla un kustīgās, bīstamās daļas ir pilnībā apstājušās.
13. Ja griezējinstrumenta saskaras ar akmeņiem vai citiem cietiem priekšmetiem, nekavējoties izslēdziet motoru un pārbaudiet griezējinstrumentu.
14. Pirms griešanas uzsākšanas griezējinstrumentam ir jāsasniedz pilns darba ātrums.
15. Ekspluatācijas laikā vienmēr turiet darbarīku ar abām rokām. Lietošanas laikā nekad neturiet darbarīku ar vienu roku. Vienmēr stingri stāviet uz pamatnes.
16. Ekspluatācijas laikā jāizmanto viss aizsargaprīkojums, piemēram, aizsargs, kas piegādāts kopā ar darbarīku.
17. Izņemot ārkārtas gadījumus, nekad nemetiet vai nesviediet darbarīku pret zemi, jo tas var nopietni bojāt darbarīku.
18. Nekad nevelciet darbarīku pa zemi, kad to pārvietojat. To šādi pārvietojot, iespējams sabojāt.
19. No darbarīka vienmēr izņemiet akumulatora kasetni:
 - atstājot darbarīku bez uzraudzības;
 - pirms nosprostošanas tīrīšanas;
 - pirms darbarīka pārbaudīšanas, tīrīšanas vai labošanas;

- pirms darbarīka regulēšanas, piederumu nomaiņšanas vai novietošanas glabāšanā;
 - ja darbarīks sāk neparasti vibrēt;
 - darbarīku transportējot;
20. Nepārslogojiet darbarīku. Darbs būs paveikts labāk un ar mazāku ievainojumu risku, ja darbarīku izmantosit paredzētajā ātrumā.

Tehniskās apkopes instrukcijas

1. Pirms darba sākšanas pārbaudiet griezējinstrumenta stāvokli un aizsargierīces.
2. Pirms veikt tehnisko apkopi, mainīt griezējinstrumentu vai tīrīt darbarīku, izslēdziet motoru un izņemiet akumulatora kasetni.
3. Pēc lietošanas no darbarīka vienmēr izņemiet akumulatora kasetni un pārbaudiet, vai nav bojājumu.
4. Pārbaudiet, vai sastiprināšanas detaļas nav vaļīgas un vai griezējinstrumentam nav bojātu, piemēram, daļēji vai līdž pusei nogrieztu, daļu.
5. Kad darbarīku neizmanto, tas jāuzglabā sausā vietā, kas ir aizslēgta un nav sasniedzama bērniem.
6. Izmantojiet tikai ražotāja ieteiktās rezerves daļas un papildpiederumus.
7. Vienmēr nodrošiniet, lai ventilācijas atverēs nav netīrumu.
8. Regulāri pārbaudiet un apkopiet darbarīku, jo sevišķi pirms/pēc lietošanas. Darbarīku drīkst labot tikai pilnvarotā servisa centrā.
9. Sekojiet tam, lai darbarīku rokturi vienmēr būtu sausi, tīri un uz tiem nebūtu smērvielu.

SAGLABĀJIET ŠOS NORĀDĪJUMUS.

⚠BRĪDINĀJUMS:

NEZAUDĒJIET modrību darbarīka lietošanas laikā (tas var gadīties pēc darbarīka daudzkārtējas izmantošanas), rūpīgi ievērojiet urbšanas drošības noteikumus šim izstrādājumam. NEPAREIZAS LIETOŠANAS vai šīs rokasgrāmatas drošības noteikumu neievērošanas gadījumā var gūt smagas traumas.

ENC007-11

SVARĪGI DROŠĪBAS NOTEIKUMI

AKUMULATORA LIETOŠANA

1. Pirms akumulatora lietošanas izlasiet visus norādījumus un brīdinājumus, kuri attiecas uz (1) akumulatora lādētāju, (2) akumulatoru un (3) ierīci, kurā tiek izmantots akumulators.
2. Neizjauciet akumulatoru.
3. Ja akumulatora darbības laiks kļūva ievērojami īsāks, nekavējoties pārtrauciet to izmantot. Citādi, tas var izraisīt pārkarsējumu, uzliesmojumu vai pat sprādzienu.

4. Ja elektrolīts nonāk acīs, izskalojiet tās ar tīru ūdens un nekavējoties griezieties pie ārsta. Tas var izraisīt redzes zaudēšanu.
5. Neradiet īssavienojumu akumulatora kasetnē:
 - (1) Neskarieties pie termināliem ar jebkāda veida vadītspējīgiem materiāliem.
 - (2) Neuzglabājiet akumulatoru kasetni kopā ar citiem metāla priekšmetiem, tādiem kā naglas, monētas u.c.
 - (3) Nepakļaujiet akumulatora kasetni ūdens vai lietus iedarbībai.

Īssavienojums var radīt lielu strāvas plūsmu, pārkaršanu, var radīt apdegumus vai pat bojājumus.

6. Neuzglabājiet darbarīku un akumulatora kasetni vietās, kur temperatūra var sasniegt vai pārsniegt 50 ° C (122 ° F).
7. Nededziniet akumulatora kasetni, pat ja tā ir stipri bojāta vai pilnībā nolietota. Akumulatora kasetne ugunī var eksplodēt.
8. Uzmanieties, lai neļautu akumulatoram nokrist un nepakļautu to sītienam.
9. Neizmantojiet bojātu akumulatoru.
10. Uz iekļauto lītija jonu akumulatoru attiecas tiesību aktu prasības par bīstamo kravu pārvadājumiem.

Komerčiāliem pārvadājumiem, kurus veic, piemēram, trešās personas, ekspeditori, jāievēro īpašas prasības par iepakojumu un marķējumu.

Gatavojot precī pārvadāšanai, nepieciešams konsultēties ar speciālistu bīstamo materiālu jautājumos. Nepieciešams ievērot arī iespējami sīkāk izklāstītus valsts tiesību aktus.

Aplīmējiet vai apsedziet atvērtus kontaktus un akumulatoru iepakojiet tā, lai tas nepārvietojas pa iepakojumu.

11. Ievērojiet vietējos noteikumus par akumulatora likvidēšanu.

Pārmērīga uzlāde saīsina akumulatora kalpošanas laiku.

3. Uzlādējiet akumulatora kasetni istabas temperatūrā 10 ° C - 40 ° C (50 ° F - 104 ° F). Karstai akumulatora kasetnei pirms uzlādes ļaujiet atdzist.
4. Uzlādējiet akumulatora kasetni, ja to neizmantojat ilgu laiku (vairāk nekā sešus mēnešus).

SAGLABĀJIET ŠOS NORĀDĪJUMUS.

⚠ UZMANĪBU! Izmantojiet tikai oriģinālos Makita akumulatorus.

Neoriģinālu Makita akumulatoru vai pārveidotu akumulatoru izmantošana var izraisīt akumulatoru uzsprāgšanu, kā rezultātā var rasties ugunsgrēki, miesas un citi bojājumi. Šāda rīcība anulēs arī Makita darbarīka un lādētāja garantiju.

Ieteikumi akumulatora kalpošanas laika pagarināšanai

1. Uzlādējiet akumulatora kasetni pirms tā pilnīgi izlādējas. Vienmēr, kad ievērojat, ka darbarīka darba jauda zudusi, apturiet darbarīku un uzlādējiet akumulatora kasetni.
2. Nekad neuzlādējiet pilnībā uzlādētu akumulatora kasetni.

DETAĻU APRAKSTS

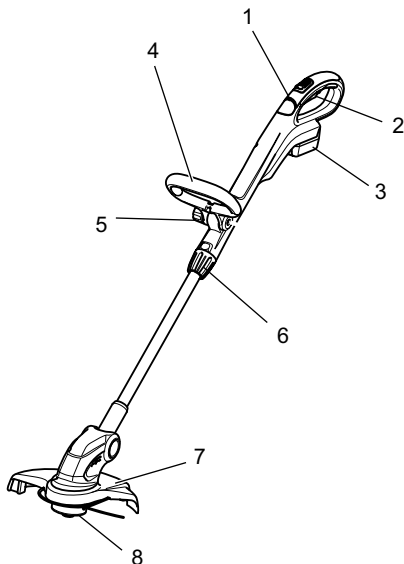

1	Indikatora lampiņa	5	Spīlējuma uzgrieznis
2	Slēdža mēlīte	6	Bloķēšanas satvērējs
3	Akumulatora kasetne	7	Aizsargs
4	Priekšējais rokturis	8	Neilona griezējgalva

013641

FUNKCIJU APRAKSTS

⚠BRĪDINĀJUMS:

- Vienmēr pirms darbarīka regulēšanas vai funkciju pārbaudes pārbaudiet, vai instruments ir izslēgts un akumulatora kasetne ir izņemta. Ja darbarīku neizslēdz un neizņem akumulatora kasetni, tam nejauši ieslēdzoties, var izraisīt nopietnus ievainojumus.

Akumulatora kasetnes uzstādīšana un izņemšana

Att.1

⚠UZMANĪBU:

- Vienmēr pirms akumulatora kasetnes uzstādīšanas vai noņemšanas izslēdziet darbarīku.
- Uzstādot vai izņemot akumulatora kasetni, darbarīku un akumulatora kasetni turiet cieši.

Ja darbarīku un akumulatora kasetni netur cieši, tie var izkrist no rokām un radīt bojājumus darbarīkam un akumulatora kasetnei, kā arī izraisīt ievainojumus.

Lai izņemtu akumulatora kasetni, izvelciet to no darbarīka, pārbīdot kasetnes priekšpusē esošo pogu. Lai uzstādītu akumulatora kasetni, salāgojiet mēlīti uz akumulatora kasetnes ar rievu ietvarā un iebīdiet to vietā. Bīdiet to iekšā līdz klikšķim, kas nozīmē, ka tā ir pareizi uzstādīta. Ja pogas augšējā daļā ir redzams sarkans indikators, tas nozīmē, ka tā nav pilnīgi bloķēta.

⚠UZMANĪBU:

- Vienmēr ievietojiet akumulatora kasetni tā, lai sarkanais indikators nebūtu redzams. Pretējā gadījumā tā var nejauši izkrist no darbarīka un radīt jums vai apkārtējiem ievainojumu.
- Neievietojiet akumulatora kasetni ar spēku. Ja kasetne neslīd ietvarā viegli, tā nav pareizi ielikta.

Akumulatora aizsardzības sistēma (litija jonu akumulators ar zvaigznes emblēmu)

Att.2

Litija jonu akumulatori ar zvaigznes emblēmu ir aprīkoti ar aizsardzības sistēmu. Šī sistēma automātiski izslēdz jaudas padevi darbarīkam, lai pagarinātu akumulatora kalpošanas laiku.

Darbarīks automātiski pārstās darboties ekspluatācijas laikā, ja darbarīku un/vai akumulatoru pakļaus kādam no šiem apstākļiem:

- Pārslodze:
Darbarīku ekspluatācijas laikā lieto tādā veidā, ka tas saista pārmērīgu strāvu. Šādā gadījumā atļaidiet darbarīka slēdža mēlīti un pārtrauciet darbību, kas izraisīja darbarīka pārslodzi. Pēc tam vēlreiz nospiediet slēdža mēlīti, lai atsāktu. Ja darbarīks nesāk darboties, akumulators ir pārkarsis. Šādā gadījumā ļaujiet akumulatoram atdzist, pirms vēlreiz nospieš slēdža mēlīti.
- Zema akumulatora jauda:
Akumulatora atlikusī jauda ir pārāk zema, un darbarīks nedarbosies. Šādā gadījumā akumulatoru noņemiet un veiciet tam uzlādi.

Atlikušās akumulatora jaudas indikators

(Tikai akumulatora kasetnēm ar "B" burtu modeļa numura beigās.)

Att.3

Nospiediet pārbaudes pogu uz akumulatora kasetnes, lai pārbaudītu akumulatora atlikušo jaudu. Indikatora lampas izgaismosies dažas sekundes.

Indikatora lampiņas			Atlikusī jauda
Deg	OFF (izslēgts)	Mirgo	
■	■	■	75 % - 100 %
■	■	□	50 % - 75 %
■	■	□	25 % - 50 %
■	□	□	0 % - 25 %
◼	□	□	Uzlādējiet akumulatoru.
■	■	□	Akumulators, iespējams, ir bojāts.
□	□	■	

015658

PIEZĪME:

- Reālā jauda var nedaudz atšķirties no norādītās atkarībā no lietošanas apstākļiem un apkārtējās temperatūras.

Strāvas slēdža darbība

△BRĪDINĀJUMS:

- Pirms akumulatora kasetnes ievietošanas darbarīkā, vienmēr pārbaudiet, vai slēdža mēlīte darbojas pareizi un pēc atlaišanas atgriežas stāvoklī „OFF” (izslēgts). Nevelciet slēdža mēlīti ar spēku, neiespiežot atbloķēšanas pogu uz iekšu. Tādējādi var sabojāt slēdzi. Lietojot darbarīku, kura slēdzis nedarbojas pareizi, var zaudēt kontroli un radīt nopietnus ievainojumus.

Att.4

Lai nepieļautu slēdža mēlītes nejaušu nospiešanu, darbarīks ir aprīkots ar atbloķēšanas pogu.

Lai iedarbinātu darbarīku, virziet atbloķēšanas pogu uz priekšu un pavelciet slēdža mēlīti. Lai apturētu darbarīku, atļaidiet slēdža mēlīti.

Indikatora lampiņa

Att.5

Iedarbinot darbarīku, indikatora lampiņa norāda akumulatora kasetnes jaudu.

Kad darbarīks ir pārslēgots un ekspluatācijas laikā apstājas, lampiņa izgaismojas sarkanā krāsā.

Lai uzzinātu par indikatora lampiņas stāvokli un veicamo darbību, skatiet šo tabulu.

Indikatora lampiņa	Statuss	Veicamā darbība
Lampiņa mirgo sarkanā krāsā.	Šādā veidā norāda pareizo akumulatora kasetnes nomaiņas laiku, kad akumulatora jauda ir samazinājusies.	Uzlādējiet akumulatora kasetni pēc iespējas ātrāk.
Lampiņa izgaismojas sarkanā krāsā. (1. piezīme)	Šī funkcija darbojas, kad akumulatora jauda ir gandrīz izsīkusī. Šajā gadījumā darbarīks nekavējoties pārstāj darboties.	Uzlādējiet akumulatora kasetni.
Lampiņa izgaismojas sarkanā krāsā. (1. piezīme)	Apstāšanās pārslodzes dēļ.	Izslēdziet darbarīku.

1. piezīme: Pēc cik ilga laika indikatora lampiņa izgaismojas ir atkarīgs no temperatūras darba zonā un akumulatora kasetnes stāvokļa.

012443

Kāta garuma noregulēšana

⚠BRĪDINĀJUMS:

- Pirms kāta garuma regulēšanas atļaidiet slēdža mēlīti un no zāles trimera izņemiet akumulatora kasetni. Ja neatļauj slēdža mēlīti un neizņem akumulatora kasetni, var radīt ievainojumus.

Att.6

Lai noregulētu kāta garumu, pagrieziet kloķi pretēji pulksteņrādītāja virzienam, līdz kāts atbloķējas, un izvelciet to vajadzīgajā garumā.

Neilona griezējgalva

PIEZĪME:

- Padeve ar uzsīšanu nedarbojas pareizi, ja neilona griezējgalva negriežas.

Att.7

Neilona griezējgalva ir vienas auklas trimera galva ar uzsīšanas mehānismu.

Lai pagarinātu neilona auklu, griezējgalva ir jāatsit pret zemi, kamēr darbarīks darbojas. Neilona auklas pagarināšanas laikā tā tiek nogriezta vajadzīgajā garumā, izmantojot griezējdaļu pie aizsarga.

PIEZĪME:

- Ja neilona aukla nepagarinās pēc uzsītiņa, attīniet/nomainiet neilona auklu, ievērojot sadaļā „Neilona griezējgalvas uzstādīšana vai

noņemšana” un sadaļā „Jaunas neilona auklas uzlīšana uz spoles” norādītās procedūras.

- Nesitiet darbarīku pret betona vai asfalta virsmu. Tādējādi var izraisīt darbarīka bojājumus.

MONTĀŽA

⚠BRĪDINĀJUMS:

- Vienmēr pirms darbarīka regulēšanas pārbaudiet, vai instruments ir izslēgts un akumulatora kasetne ir izņemta.** Ja darbarīku neizslēdz un neizņem akumulatora kasetni, tam nejauši ieslēdzoties, var izraisīt nopietnus ievainojumus.
- Neiedarbiniet darbarīku, ja tas nav pilnībā samontēts.** Daļēji samontēta darbarīka nejausa iedarbināšana var izraisīt nopietnus ievainojumus.

Priekšējā roktura uzstādīšana

Att.8

Novietojiet priekšējo rokturi uz priekšējā roktura turētāja un ar sešstūrgalvas bultskrūvi un piespieduzgriezni piestipriniet pie zāles trimera, kā parādīts attēlā. Šajā darbībā sešstūrgalvas bultskrūve jāievieto tajā pusē, kurā atrodas sešstūrgalvas bultskrūves atvere, bet piespieduzgriezni jāpieskrūvē no otras puses.

PIEZĪME:

- Priekšējā rokturim montāžas zonā ir šķēlums no vienas malas līdz otrai. Izmantojot šo šķēlumu, priekšējo rokturi var viegli uzstādīt uz priekšējā roktura turētāja.

Priekšējā roktura leņķi iespējams noregulēt. Lai noregulētu priekšējā roktura leņķi, atskrūvējiet piespieduzgriezni, novietojiet priekšējo rokturi veicamajam darbam atbilstošā leņķī un pulksteņrādītāja virzienā cieši pieskrūvējiet uzgriezni.

Aizsarga uzstādīšana

⚠UZMANĪBU:

- **Uzstādot aizsargu, nesaskarieties ar neilona auklas griezējdaļu pie aizsarga.** Saskare ar griezējdaļu var izraisīt ievainojumus.

Att.9

Piestipriniet aizsargu pie motora korpusa tā, lai neilona aukla neieķertos starp aizsargu un motora korpusu, pēc tam pieskrūvējiet ar divām skrūvēm. Pirms trimera iedarbināšanas no auklas griezējdaļas noņemiet griezējdaļas vāku.

Neilona griezējgalvas uzstādīšana vai noņemšana

⚠BRĪDINĀJUMS:

- **Pirms neilona griezējgalvas (spoles vāka un spoles, turpmāk saukts šādi) uzstādīšana vai noņemšanas, pārbaudiet, vai instruments ir izslēgts un akumulatora kasetne ir izņemta.** Ja darbarīku neizslēdz un neizņem akumulatora kasetni, var izraisīt ievainojumus.

⚠UZMANĪBU:

- **Uzstādot vai noņemot neilona griezējgalvu, nesaskarieties ar neilona auklas griezējdaļu pie aizsarga.** Saskare ar griezējdaļu var izraisīt ievainojumus.

Att.10

Att.11

Lai no zāles trimera noņemtu neilona griezējgalvu (spoli un spoles vāku), spēcīgi nospiediet aizmūrus, kas atrodas spoles vāka abās pusēs un paceliet to.

Att.12

PIEZĪME:

- Pārbaudiet, vai atspere ir ievietota spoles turētājā. Lai zāles trimeram uzstādītu jaunu, tikko uzlītu neilona griezējgalvu (spoli un spoles vāku), savietojiet actiņu neilona auklai ar ierobu neilona griezējgalvas uzstādīšanas vietā uz trimera, pēc tam piespiediet, līdz ir dzirdams klikšķis.

Jaunas neilona auklas uztīšana uz spoles

Att.13

Izņemiet spoli no spoles vāka un no spoles noņemiet atlikušo izmantoto neilona auklu.

Att.14

Ievietojiet neilona auklu attēlā redzamajā turētājā.

Att.15

Cieši un līdzeni aptiniet auklu ap spoli bultiņas virzienā tā, lai uztītās neilona auklas virsma uztīšanas laukumā ir vienmērīga.

Att.16

Īslaicīgi nostipriniet neilona auklu aiz ieroba, kā parādīts attēlā.

Att.17

Izvelciet neilona auklu cauri actiņu neilona auklai, kas atrodas spoles vākā.

Att.18

Pēc neilona griezējgalvas uzstādīšanas pārbaudiet, vai neilona aukla izvirzās, nospiežot spoli un pavelkot neilona auklu.

EKSPLUATĀCIJA

Pleca siksnas piestiprināšana

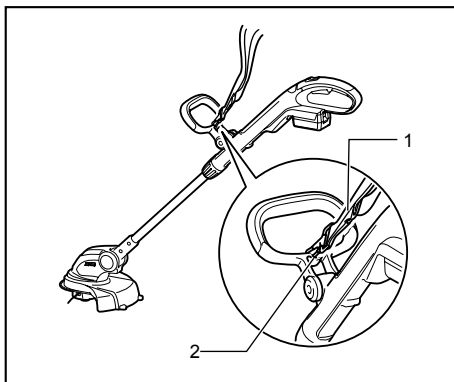

1. Pleca siksnā

2. Āķis

012395

Aizāķējiet pleca siksnu aiz cauruma priekšējā rokturī.

EKSPLUATĀCIJA

⚠UZMANĪBU:

- **Vienā reizē negrieziet pārāk garu zāli.** Ja vienā reizē griez pārāk garu zāli pie saknes, tas var likt trimera motora vārpstā ieķerties zālei, pārslogojot motoru un radot trimera bojājumus.

Att.19

Att.20

⚠UZMANĪBU:

- **Lietojiet trimeru tā, lai spole nesaskartos ar zemes virsmu.** Ja spole saskaras ar zemes virsmu, motors var tik pārslogots, radot bojājumus trimeram.

Att.21

⚠UZMANĪBU:

- **Neievietojiet trimeru ar spēku biezi augošā zālē.**

Att.22

⚠UZMANĪBU:

- Nelietojiet trimeru tādā veidā, it kā raktu ar to zemi.

Zāles pļaušana koka, betona bloka, ķieģeļa vai akmens tuvumā

Att.23

Turiet trimeru vienmērīgi sašķiebtu tā, lai tas nesaskaras ar zemes virsmu, un pļaujiet zāli, izmantojot neilona auklas galu, virzot uz zemes pusi. Šajā darbībā nepieciešams vienmērīgi izvīrīt neilona auklu, jo tā noliektas ātrāk nekā parasti.

PIEZĪME:

- Ja malu apgriešanas vai līdztīga pļaušanas darba laikā trimers ir pārāk tuvu kokam, betona blokam, ķieģelim vai akmens, vai līdztīgiem priekšmetiem, neilona auklu var pārgriezt uz pusēm spoles vāka iekšpusē. Šādā gadījumā izņemiet spoli no spoles vāka un vēlreiz ievietojiet neilona auklu pareizi, skatot sadaļu „Neilona griezējgalvas uzstādīšana vai noņemšana” un sadaļu „Jaunas neilona auklas uztīšana uz spoles”. Vislabāko rezultātu ekspluatācijas laikā nodrošina neilona auklas gala izmantošana, tādēļ ir ieteicams darbarīku turēt vairāk nekā 5 cm attālumā no koka, betona bloka, ķieģeļa vai akmens, vai līdztīgiem priekšmetiem.

Iedarbiniet trimeru pirms atrašanās pie zāles, ko nepieciešams nopļaut.

Pļaujiet zāli, izmantojot neilona auklas galu un lēnām virzot trimeru no labās uz kreiso pusi, sašķiebjot trimeru apmēram 30° leņķī attiecībā pret zemes virsmu.

Pļaujot garu zāli, tā jāpļauj slāņos, vienmēr sākot no augšas un pakāpeniski saīsinot zāli.

Darbarīka izmantošana malu apstrādāšanai

Att.24

Darbarīku izmantojot malu apstrādāšanai, operators var pļaut pie betona bloku, ķieģeļu un līdztīgu priekšmetu malām.

Att.25

Lai darbarīku izmantotu malu apstrādāšanai, turiet trimera kātu ar vienu roku un pagrieziet kloķi pretēji pulksteņrādītāja virzienam, lai atbrīvotu kātu. Pagrieziet kātu kopā ar motora korpusu par 180° un pieskrūvējiet kloķi pulksteņrādītāja virzienā, līdz tas nobloķējas.

PIEZĪME:

- Pirms kāta pagriešanas tas ir pilnībā jāsaīsina vai jāizvelk.
- Pēc darbarīka sagatavošanas malu apstrādāšanai pārbaudiet, vai motora korpusu kāts ir nobloķēts.

Att.26

Lai iegūtu labu rezultātu nobeiguma pļaušanai, virzieties paralēli malai, kurai veiksiet malu apstrādi.

Zāles pļaušana ierobežotā vietā vai uz nogāzes

⚠BRĪDINĀJUMS:

- Pļaujot zāli uz nogāzes, uzmanieties no akmeņiem, zāles un citiem svešķermeņiem, ko var izsviest no griezējgalvas zonas.
- Pļaujot zāli uz nogāzes, vienmēr nodrošiniet kārtīgu un stabilu pamatu.

Att.27

Lai atvieglotu darbu vietā, kur ir ierobežots augstums, piemēram, pļaujot zāli zem lauka koka terases vai līdztīgā vietā, nospiediet atbloķēšanas pogu un nolieciet griezējgalvu, lai kāts ir paralēls zemes virsmai. Šādi pareizi noregulējot griezējgalvas leņķi, ir vieglāk nopļaut zāli nogāzē.

APKOPE

⚠BRĪDINĀJUMS:

- **Vienmēr pirms darbarīka pārbaudes vai apkopes pārbaudiet, vai instruments ir izslēgts un akumulatora kasetne ir izņemta.** Ja darbarīku neizslēdz un neizņem akumulatora kasetni, tam nejausi ieslēdzoties, var izraisīt nopietnus ievainojumus.

PIEZĪME:

Nekad neizmantojiet gazoļīnu, benzīnu, atšķaidītāju, spirtu vai līdztīgus šķidrumus. Tas var radīt izbalēšanu, deformāciju vai plaisas.

Lai saglabātu produkta DROŠU un UZTICAMU darbību, remontdarbus, apkopi un regulēšanu uzticiet veikt tikai Makita pilnvarotam apkopes centram un vienmēr izmantojiet tikai Makita rezerves daļas.

PAPILDU PIEDERUMI

⚠UZMANĪBU:

- Šādi piederumi ir rīki tiek ieteikti lietošanai ar šajā pamācībā aprakstīto Makita instrumentu. Jebkādu citu piederumu un rīku izmantošana var radīt traumu briesmas. Piederumu vai rīku izmantojiet tikai tā paredzētajam mērķim.

Ja jums vajadzīga palīdzība vai precīzāka informācija par šiem piederumiem, vērsieties savā tuvākajā Makita apkopes centrā.

- Neilona griezējgalva
- Neilona aukla
- Pleca siksnā
- Brilles
- Makita oriģinālais akumulators un lādētājs

PIEZĪME:

- Daži sarakstā norādītie izstrādājumi var būt iekļauti instrumenta komplektācijā kā standarta piederumi. Tie dažādās valstīs var būt atšķirīgi.

LIETUVIŲ KALBA (Originali naudojimo instrukcija)

Bendrasis aprašymas

1-1. Raudonas indikatorius	7-1. Nailoninė pjovimo galvutė	12-4. Ritės laikiklis
1-2. Mygtukas	8-1. Priekinė rankena	14-1. Nailoninė viela
1-3. Akumulatoriaus kasetė	8-2. Suveržimo veržlė	14-2. Nailoninės vielos galo laikiklis
2-1. Žvaigždutės ženklas	8-3. Šešiakampis varžtas	18-1. Ritė
3-1. Kontrolinės lemputės	9-1. Apsauginis gaubtas	18-2. Nailoninė viela
3-2. Tikrinimo mygtukas „CHECK“	9-2. Varžtai	25-1. Variklio korpusas
4-1. Atlaisvinimo mygtukas	9-3. Pjoviklio gaubtas	25-2. Rankena
4-2. Jungiklio spraktukas	12-1. Nailoninės vielos kilpelė	27-1. Fiksuojamasis mygtukas
5-1. Indikatoriaus lemputė	12-2. Nailoninės pjovimo galvutės montavimo angos įranta	
6-1. Velenas	12-3. Grandinė	
6-2. Rankena		









SPECIFIKACIJOS

Modelis	DUR141		DUR181	
Greitis be apkrovos	6 000 min ⁻¹		7 800 min ⁻¹	
Bendras ilgis	1 229 mm - 1 433 mm		1 229 mm - 1 433 mm	
Nailoninės pjovimo galvutės pjovimo skersmuo	260 mm		260 mm	
Neto svoris	2,8 kg	3,0 kg	2,9 kg	3,1 kg
Nominali įtampa	Nuol. sr. 14,4 V		Nuol. sr. 18 V	
 Standartinė(-ės) akumulatoriaus kasetė(-ės) (įspėjimas: Naudokite tik nurodytą akumulatoriaus kasetę(-es)).	BL1415 / BL1415N	BL1430 / BL1430B / BL1440 / BL1450	BL1815 / BL1815N / BL1820 / BL1820B	BL1830 / BL1830B / BL1840 / BL1840B / BL1850 / BL1850B / BL1860B

- Atliekame nepertraukiamus tyrimus ir nuolat tobuliname savo gaminius, todėl čia pateikiamos specifikacijos gali būti keičiamos be įspėjimo.
- Specifikacijos ir akumuliatorių kasetės įvairiose šalyse gali skirtis.
- Svoris su akumulatoriaus kasete pagal Europos elektrinių įrankių asociacijos metodiką „EPTA-Procedure 01/2003“

Simboliai

Žemiau yra nurodyti įrangai naudojami simboliai. Prieš naudodami įsitikinkite, kad suprantate jų reikšmę.

-  Būkite itin atsargūs ir dėmesingi.
-  Perskaitykite naudojimo instrukciją.
-  Pavojus: saugokitės svaidomų objektų.
-  Tarp įrankio ir šalia esančių žmonių turi būti bent 15 m atstumas.
-  Žmonės turėtų būti saugiu atstumu.
-  Išlaikykite bent 15 m atstumą.
-  Venkite atatrankos.
-  Dėvėkite šalimą, apsauginius akinius ir ausų apsaugas.
-  Mūvėkite apsaugines pirštines.

END017-4



- Mūvėkite tvirtus batus neslidžiais padais. Rekomenduojama mūvėti batus su plieno apsaugomis kojų pirštams.
- Saugokite įrankį nuo lietaus.
- Maksimalus leistinas įrankio greitis.
- Tiktai ES valstybėms
Neišmeskite elektros įrangos arba akumulatoriaus bloko į buitinius šiukšlynus!
Atsižvelgiant į ES direktyvas dėl elektros ir elektroninės įrangos atliekų ir dėl baterijų ir akumuliatorių bei baterijų ir akumuliatorių atliekų ir šių direktyvų siekių įgyvendinimą pagal nacionalinius įstatymus, elektros įrangos ir baterijų bei akumuliatorių atliekas būtina surinkti atskirai nuo kitų buitinių atliekų ir atiduoti antrinių žaliavų perdavimo aplinkai nekenksmingu būdu punkta.

Triukšmas

Tipiškas A svertinis triukšmo lygis nustatytas pagal EN786:

Modelis DUR141

Garso slėgio lygis (L_{pA}): 75 dB (A)
 Garso galios lygis (L_{WA}): 83,7 dB (A)
 Paklaida (K): 2,5 dB (A)

Modelis DUR181

Garso slėgio lygis (L_{pA}): 82 dB (A)
 Garso galios lygis (L_{WA}): 88,5 dB (A)
 Paklaida (K): 2,5 dB (A)

Dėvėkite ausų apsaugas**Vibracija**

Bendras vibracijos dydis, nustatytas pagal EN786:

Vibracijos emisija (a_h): 2,5 m/s² arba mažiau
 Paklaida (K): 1,5 m/s²

- Paskelbtasis vibracijos emisijos dydis nustatytas pagal standartinį testavimo metodą ir jį galima naudoti vienam įrankiui palyginti su kitu.
- Paskelbtasis vibracijos emisijos dydis taip pat gali būti naudojamas preliminariai įvertinti vibracijos poveikį.

⚠ ĮSPĖJIMAS:

- Faktiškai naudojant elektrinį įrankį, keliamos vibracijos dydis gali skirtis nuo paskelbto dydžio, priklausomai nuo būdų, kuriais yra naudojamas šis įrankis.
- Siekiant apsaugoti operatorių, būtina įvertinkite saugos priemones, remdamiesi vibracijos poveikio įvertinimu esant faktinėms naudojimo sąlygoms (atsižvelgdami į visas darbo ciklo dalis, pavyzdžiui, ne tik kiek laiko įrankis veikia, bet ir kiek kartų jis yra išjungiamas bei kai jis veikia be apkrovų).

Tik Europos šalims**ES atitikties deklaracija**

Bendrovė „Makita“ atsakingai pareiškia, kad šis įrenginys (-iai):

Mechanizmo paskirtis:
 Akumuliatorinė vielinė žoliapjovė
 Modelio Nr./ tipas: DUR141, DUR181
 Techninės sąlygos: žr. Lentelę „SPECIFIKACIJOS“.

Atitinka šias Europos direktyvas:

2000/14/EB, 2006/42/EB

Yra pagaminti pagal šį standartą arba normatyvinius dokumentus:

EN60745, EN60335, EN50636

Techninį dokumentą pagal 2006/42/EB galima gauti iš:

Makita, Jan-Baptist Vinkstraat 2, 3070, Belgium (Belgija)

Atitikties įvertinimo procedūra, būtina pagal Tarybos Direktyvą 2000/14/EB, atlikta atsižvelgiant į VI priedą. Paskelbtoji įstaiga:

TÜV Rheinland LGA Products GmbH
 Tillystraße 2
 90431 Nürnberg, Germany (Vokietija)
 Identifikacijos numeris 0197

Modelis DUR141

Nustatytasis garso galios lygis: 83,7 dB (A)

Garantuotasis garso galios lygis: 85 dB (A)

Modelis DUR181

Nustatytasis garso galios lygis: 88,5 dB (A)

Garantuotasis garso galios lygis: 91 dB (A)

1.10.2015



000331

Yasushi Fukaya
 Direktorius

Makita, Jan-Baptist Vinkstraat 2, 3070, Belgium
 (Belgija)

GEB092-5

SVARBIOS SAUGOS INSTRUKCIJOS

⚠ ĮSPĖJIMAS! Perskaitykite visus saugos įspėjimus ir visą instrukciją. Nesilaikant visų toliau pateiktų nurodymų, galima patirti elektros smūgį, sukelti gaisrą ir (arba) sunkiai susižeisti.

Išsaugokite visus įspėjimus ir instrukcijas, kad galėtumėte jas peržiūrėti ateityje.

1. Nuodugnai susipažinkite su valdikliais ir kaip tinkamai naudoti šį įrenginį.
2. Išjungus variklį, pjovimo dalys dar kurį laiką sukasi.
3. Niekuomet neleiskite šio įrenginio naudoti vaikams arba su šia instrukcija nesusipažinusiems žmonėms.
4. Nebenaudokite šio prietaiso, jei netoliese yra žmonių, ypač vaikų ar naminių gyvūnų.
5. Įrenginį naudokite tik dienos šviesoje arba esant geram dirbtinam apšvietimui.
6. Prieš pradėdami naudoti šį įrenginį ir jam atsitrenkus į kokią nors daiktą, patikrinkite, ar nėra jo nusidėvėjimo arba pažeidimo požymių ir, jeigu reikia, pataisykite.
7. Būkite atsargūs, kad nesusižeistumėte jokių įtaisų, skirtu vielos ilgiui sutrumpinti. Paiginę naują pjoviklio vielą, visada sugražinkite įrenginį į jo įprastą darbo padėtį, tik tuomet jį įjunkite.

- Niekada nemontuokite metalinių pjovimo dalių.
- Vaikams ir asmenims, nesugebantiems saugiai naudotis prietaisu dėl savo psichinio, jutiminio arba protinio neįgalumo arba patirties bei žinių trūkumo, negalima naudotis šiuo prietaisu be už šių asmenų saugumą atsakingų asmenų priežiūros ir nurodymų. Prižiūrėkite vaikus, kad jie nežaistų su prietaisu.
- Naudodami šį įrankį, būkite labai atsargūs ir atidūs.
- Naudokite šį įrankį tik būdami geros fizinės būklės. Visus darbus atlikite ramiai ir atidžiai. Vadovaukitės sveika nuovoka ir prisiminkite, kad operatorius arba vartotojas yra atsakingas už nelaimingus atsitikimus ar žalą, padarytą kitiems žmonėms arba jų turtui.
- Nenaudokite šio įrankio, jei esate pavargę, jaučiatės sergą arba apsvaigę nuo alkoholio ar narkotikų.
- Jeigu įrankis ima neįprastai veikti, nedelsdami išjunkite jį.

Numatytoji įrankio paskirtis

- Naudokite tinkamą įrankį. Ši akumuliatorinė vielinė žoliapjovė skirta tik pjauti žolę ir neperaugusias piktžoles. Ji nėra skirta jokiems kitiems tikslams, pavyzdžiui, gyvatorėms karpyti, nes galima susižeisti.

Asmeninės apsaugos priemonės

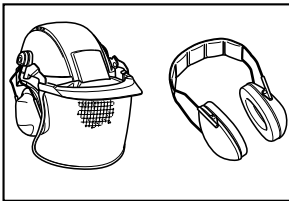

010820

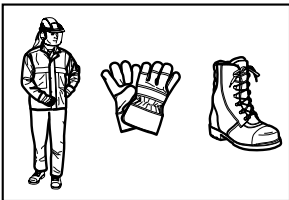

010821

- Renkitės tinkamai. Reikia dėvėti tinkamus darbinius drabužius, t. y., jie turi būti prigludę, bet neaptempti. Nedėvėkite papuošalų ar plačių drabužių, kurie galėtų įsipainioti aukštoje žolėje. Dėvėkite apsauginius galvos dangalus, po kuriais galima būtų paslėpti ilgus plaukus.

- Naudodami šį įrankį, visuomet dėvėkite tvirtus batus neslidžiais padais. Jie apsaugo kojas nuo sužeidimų ir užtikrina tinkamą pusiausvyrą.
- Dėvėkite apsauginius arba darbo akinius.

Elektros ir akumuliatoriaus sauga

- Venkite pavojingos aplinkos. Nenaudokite šio įrankio drėgnoje arba šlapioje vietoje; saugokite jį nuo lietaus. Į šį įrankį patekęs vanduo padidina elektros smūgio pavojų.
- Įkraukite naudodami tik gamintojo nurodytą kroviklį. Vieno tipo akumuliatoriui tinkantis kroviklis, naudojamas kitai akumuliatoriaus kasetei krauti, gali kelti gaisro pavojų.
- Elektrinius įrankius naudokite tik su specialiai jiems skirtais akumuliatoriais. Naudojant kitos rūšies akumuliatorių kasetes, galima susižeisti arba sukelti gaisrą.
- Nemeskite akumuliatoriaus(-ių) į ugnį. Akumuliatoriaus elementas gali sprogti. Pasitikrinkite, ar vietiniai įstatymai neaprašo specialaus išmetimo būdo.
- Neatidarykite ir neardykite akumuliatoriaus(-ių). Ištekėjęs elektrolitas yra edančioji medžiaga, kuri gali pažeisti akis ar odą. Nuryta, ji gali apnuodyti.

Įrankio paleidimas

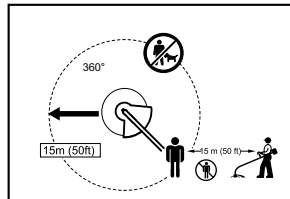

012858

- Įsitinkite, kad vaikai ar kiti žmonės būtų bent per 15 metrų (50 pėdų) nuo darbo vietos, taip pat atkreipkite dėmesį, ar netoliese nėra kokių nors gyvūnų. Kitaip nenaudokite šio įrankio.
- Prieš pradėdami naudoti šį įrankį, patikrinkite, ar jį saugu naudoti. Patikrinkite pjovimo įrankio saugą ir įsitinkite, ar lengvai ir tinkamai veikia apsauginis gaubtas ir svirtinis jungiklis/svirtis. Patikrinkite, ar rankenos yra švarios ir sausos; taip pat patikrinkite, ar tinkamai veikia įjungimo/išjungimo jungiklis.
- Prieš pradėdami naudoti šį įrankį, patikrinkite, ar nėra sugedusių dalių. Atidžiai apžiūrėkite sugadintą apsauginį gaubtą ar kitą dalį ir nustatę, ar ji veiks tinkamai ir atliks savo funkciją. Patikrinkite judamųjų dalių suliginimą, judamųjų dalių suveržimą, ar nėra sulūžusių dalių, ar dalys tinkamai montuotos ir kitas sąlygas, kurios gali paveikti prietaiso veikimą. Sugadintą apsauginį gaubtą ar kitą

dalį reikia tinkamai pataisyti arba pakeisti mūsų įgaliotajame techninio aptarnavimo centre, nebent šioje instrukcijoje būtų nurodyta kitaip.

4. Įjunkite variklį tik tuomet, kai rankos ir kojos bus atokiai nuo pjovimo įrankio.
5. Prieš įjungdami šį pjovimo įrankį, įsitikinkite, kad jis nesiliečia prie jokių kietų objektų, pavyzdžiui, šakų, akmenų ir pan., nes įjungus įrankį gali įvykti atotrūkimas.

Naudojimo būdas

1. Niekada nenaudokite šio įrenginio, jei apgadinti arba nuimti jo apsauginiai gaubtai.
2. Naudokite šį įrankį tik esant geram apšvietimui ir matomumui. Žiemos metu saugokitės slidžių ar šlapių vietų, ledo ir sniego (pavojus paslysti). Visuomet tvirtai stovėkite ant žemės.
3. Būkite atsargūs, kad nesusižeistumėte pjovimo įrankiu kojų ir rankų.
4. Rankas ir kojas visada laikykite atokiai nuo pjovimo dalių, ypač tada, kai įjungiate variklį.
5. Niekada nepjaukite aukščiau nei jūsų juosmuo.
6. Niekada nenaudokite šio įrankio stovėdami ant kopėčių.
7. Niekada nedirbkite stovėdami ant nestabilių paviršių.
8. Nepersitempkite. Visada stovėkite tvirtai, stenkitės išlaikyti pusiausvyrą.
9. Dirbdami nuolydžiuose, būtina stovėkite tvirtai.
10. Eikite, o ne bėkite.
11. Iš darbo vietos pašalinkite smėlį, akmenis, vinis ir pan. Pašalinės dalelės gali sugadinti pjovimo įrankį ir sukelti pavojingą atotrūkumą, dėl kurios galite būti sunkiai sužeisti.
12. Niekada nelieskite pavojingų dalių, kol įrenginys nebus atjungtas nuo elektros tinklo ir pavojingos dalys visiškai nesustos.
13. Jei pjovimo įrankis atsitrenktų į akmenį ar kokią nors kitą kietą objektą, tuoj pat išjunkite variklį ir apžiūrėkite pjovimo įrankį.
14. Prieš pradėdami pjauti, pjovimo įrankis turi pasiekti maksimalų darbo greitį.
15. Dirbdami, visuomet tvirtai laikykite šį įrankį abejomis rankomis. Naudodami šį įrankį, niekuomet nevaldykite jo viena ranka. Visuomet tvirtai stovėkite ant žemės.
16. Darbo metu privaloma naudoti visus su šiuo įrankiu pateiktus apsauginius įtaisus, pavyzdžiui, apsauginius gaubtus.
17. Niekuomet nemeskite šio įrankio ant žemės, išskyrus avarinius atvejus, nes kitaip galite smarkiai jį sugadinti.

18. Niekada netempkite įrankio žeme iš vienos vietos į kitą, nes traukiant įrankį tokiu būdu, jis gali būti sugadintas.
19. Ištraukite iš įrankio akumulatoriaus kasetę:
 - kai paliekate įrankį be priežiūros;
 - prieš pašalindami užstrigusias medžiagas;
 - prieš atlikdami šio įrankio patikrą, valymą ir prieš pradėdami darbą;
 - prieš atlikdami bet kokius reguliavimo, priedų keitimo arba paruošimo sandėliavimui darbus;
 - kai įrankis pradeda neįprastai vibruoti;
 - kai įrankį gabenate;
20. Neforsuokite šio įrankio. Naudodami jį numatytu pajėgumu, darbą atlikite geriau ir saugiau – sumažės tikimybė susižeisti.

Techninės priežiūros instrukcija

1. Prieš pradėdami darbą, būtina patikrinti šio pjovimo įrankio, apsauginių įtaisų būklę.
2. Prieš atlikdami techninės priežiūros darbus, keisdami arba valydami pjovimo įrankį, išjunkite variklį ir išimkite akumulatoriaus kasetę.
3. Pabaigę darbą, ištraukite iš įrankio akumulatoriaus kasetę ir patikrinkite, ar ji nepažeista.
4. Patikrinkite, ar neatsilaisvino tvirtinimo dalys ir ar nepažeistos dalys, pavyzdžiui, ar pjovimo įrankyje nėra didelių įtrūkimų.
5. Nenaudojamą prietaisą laikykite sausoje, rakinamoje patalpoje arba aukštai padėta, kad jo nepasiektų vaikai.
6. Naudokite tik gamintojo rekomenduojamas keičiamąsias dalis ir priedus.
7. Ventilacijos angos turi būti švarios: nedulkėtos ir nepurvinos.
8. Reguliariai valykite įrankį, ypač prieš/po naudojimo. Šis įrankis privalo būti remontuojamas tik mūsų įgaliotajame techninio aptarnavimo centre.
9. Rankenas laikykite sausas, švarias, nesutepas tepalu.

SAUGOKITE ŠIAS INSTRUKCIJAS.

⚠️ ĮSPĖJIMAS:

NELEISKITE, kad patogumas ir gaminio pažinimas (įgyjamas pakartotinai naudojant) susilpnintų griežtą saugos taisyklių, taikytinų šiam gaminiui, laikymąsi. Dėl **NETINKAMO NAUDOJIMO** arba saugos taisyklių nesilaikymo, kurios pateiktos šioje instrukcijoje galima rimtai susižeisti.

SVARBIOS SAUGOS INSTRUKCIJOS

AKUMULIATORIAUS KASETEI

1. Prieš naudodami akumulatoriaus kasetę, perskaitykite visas instrukcijas ir perspėjimus ant (1) akumuliatorių kroviklio, (2) akumuliatorių ir (3) akumuliatorių naudojančio gaminio.
2. Neardykite akumulatoriaus kasetės.
3. Jei įrankio darbo laikas žymiai sutrumpėjo, nedelsdami nutraukite darbą su įrankiu. Tai kelia perkaitimo, nudegimų ar net sprogmio pavojų.
4. Jei elektrolitas pateko į akis, plaukite jas tyru vandeniu ir nedelsdami kreipkitės į gydytoją. Yra regėjimo praradimo pavojus.
5. Neužtrumpinkite akumulatoriaus kasetės:
 - (1) Kontaktų nelieskite jokiomis elektra laidžiomis medžiagomis.
 - (2) Venkite laikyti akumulatoriaus kasetę kartu su kitais metaliniais daiktais, pavyzdžiui, vinimis, monetomis ir .t. t..
 - (3) Saugokite akumulatoriaus kasetę nuo vandens ir lietaus.

Trumpasis jungimas akumulatoriuje gali sukelti stiprią srovę, perkaitimą, galimus nudegimus ar net akumulatoriaus gedimą.
6. Nelaikykite įrankio ir akumulatoriaus kasetės vietose, kur temperatūra gali pasiekti ar viršyti 50 ° C (122 ° F).
7. Nedeginkite akumulatoriaus kasetės, net jei yra stipriai pažeista ar visiškai susidėvėjusi. Ugnyje akumulatoriaus kasetė gali sprogti.
8. Saugokite akumuliatorių nuo kritimo ir smūgių.
9. Nenaudokite pažeisto akumulatoriaus.
10. Ličio jonų akumulatoriams taikomi pavojingų prekių vežimo teisiniai reikalavimai.

Komercinės transporto įmonės, pvz. trečiosios šalys, siuntų pristatymo tarnybos, privalo vadovautis ant pakuočių ir etikečių nurodytais specialiais reikalavimais.

Ruošiant prekę siuntimui, privaloma pasitarti su pavojingų medžiagų tvarkymo ekspertais. Taip pat laikykitės galimai taikytinų detalesnių nacionalinių reglamentų.

Užklijuokite arba uždenkite atvirus kontaktus ir supakuokite akumuliatorių taip, kad jis pakuotėje nejudėtų.
11. Vadovaukitės vietos įstatymais dėl akumuliatorių išmetimo.

SAUGOKITE ŠIAS INSTRUKCIJAS.

⚠ PERSPĖJIMAS: Naudokite tik originalius „Makita“ akumulatorius.

Naudojant ne originalius „Makita“ akumulatorius arba perdirbtus akumulatorius, akumulatorius gali sprogti ir sukelti gaisrą, sužaloti jus bei padaryti žalos turtui. Taip pat nebegalios „Makita“ garantija, taikoma „Makita“ įrankiui ir krovikliui.

Patarimai, ką daryti, kad akumulatorius tarnautų kuo ilgiau

1. Kraukite akumulatoriaus kasetę prieš jai visiškai išsikraunant. Visuomet nustokite naudoti įrankį ir kraukite akumulatoriaus kasetę, kai pastebite sumažėjusią įrankio galią.
2. Niekada nekraukite iki galo įkrautos akumulatoriaus kasetės. Per didelis įkrovimas trumpina akumulatoriaus eksploatacijos laiką.
3. Kraukite akumulatoriaus kasetę kambario temperatūroje 10 ° C - 40 ° C (50 ° F - 104 ° F). Prieš kraudami leiskite atvėsti karštai akumulatoriaus kasetei.
4. Įkraukite akumulatoriaus, jeigu jos ilgai nenaudojate (ilgiau nei šešis mėnesius).

DALIŲ APRAŠYMAS

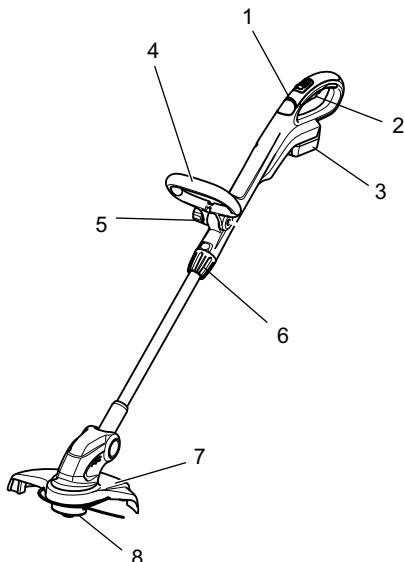

1	Indikatoriaus lemputė	5	Suveržimo veržlė
2	Jungiklio spraktukas	6	Fiksavimo griebtuvas
3	Akumulatoriaus kasetė	7	Apsauginis gaubtas
4	Priekinė rankena	8	Nailoninė pjovimo galvutė

013641

VEIKIMO APRAŠYMAS

⚠️ ĮSPĖJIMAS:

- **Prieš pradėdami reguliuoti arba tikrinti įrankio veikimą, visuomet būtinai išjunkite įrankį ir išimkite akumulatoriaus kasetę.** Neišjungus įrankio ir neištraukus akumulatoriaus kasetės, galima sunkiai susižeisti dėl atsitiktinio įrankio įjungimo.

Akumulatoriaus kasetės uždėjimas ir nuėmimas

Pav.1

⚠️ DĖMESIO:

- Prieš įdėdami arba išimdami akumulatoriaus kasetę, visada išjunkite įrankį.
- **Įdėdami arba išimdami akumulatoriaus kasetę, tvirtai laikykite įrankį ir akumulatoriaus kasetę.** Jeigu įrankį ir akumulatoriaus kasetę laikysite netvirtai, jie gali išskysti iš jūsų rankų ir sąlygoti įrankio bei akumulatoriaus kasetės gedimą ir vartotojo sužalojimą.

Jei norite išimti akumulatoriaus kasetę, ištraukite ją iš įrankio, stumdami mygtuką, esantį kasetės priekyje.

Jeigu norite įdėti akumulatoriaus kasetę, sutapdinkite liežuvelį ant akumulatoriaus kasetės su grioveliu korpuse ir įstumkite į skirtą vietą. Įdėkite iki galo, kol spragtelėdama užsifiksuos. Jeigu matote raudoną indikatorių viršutinėje mygtuko pusėje, ji nėra visiškai užfiksuota.

⚠️ DĖMESIO:

- Akumulatoriaus kasetę visada įkiškite iki galo, kol nebamatsite raudono indikatoriaus. Priešingu atveju ji gali atsitiktinai iškristi iš įrankio, sužeisti jus ar aplinkinius.
- Nekiškite akumulatoriaus kasetės jėga. Jeigu kasetė sunkiai lenda, ji kišama netinkamai.

Akumulatoriaus apsaugos sistema (ličio jonų akumulatorius su žvaigždutės ženklu)

Pav.2

Ličio jonų akumulatoriuose su žvaigždutės ženklu būna įrengta apsaugos sistema. Ši sistema automatiškai atjungia įrankio maitinimą, kad akumulatorius tarnautų ilgiau.

Įrankis automatiškai išsijungs darbo metu, esant vienai iš šių įrankio ir (arba) akumulatorius darbo sąlygai:

- Perkrautas:
Įrankis naudojamas taip, kad jame neįprastai padidėja elektros srovė.
Tokių atvejų atleiskite įrankio gaiduką ir nutraukite darbą, dėl kurio kilo įrankio perkrova. Po to vėl paspauskite gaiduką, kad vėl įjungtumėte įrankį.
Jeigu įrankis neįsijungia, reiškia perkrautas akumulatorius. Tokiu atveju palaukite, kol akumulatorius atvės, paskui vėl paspauskite gaiduką.
- Žema akumulatoriaus įtampa:
Likusi akumulatoriaus energija per maža ir įrankis negali veikti. Tokiu atveju išimkite akumulatorių ir įkraukite jį.

Likusios akumulatoriaus galios rodymas

(Tik toms akumulatorių kasetėms, kurių modelio numerio gale yra raidė „B“.)

Pav.3

Paspauskite ant akumulatoriaus kasetės esantį tikrinimo mygtuką, kad būtų rodoma likusi akumulatoriaus energija. Kelias sekundes šviečia kontrolinės lemputės.

Kontrolinės lemputės			Likusi energija
Šviečia	„OFF“ (Išjungta)	Žybcioja	
■ ■ ■ ■			75 - 100 %
■ ■ ■ □			50 - 75 %
■ ■ □ □			25 - 50 %
■ □ □ □			0 - 25 %
▣ □ □ □			Įkraukite akumulatorių.
■ ■ □ □	↑ ↓	□ □ ■ ■	Gali būti įvykęs akumulatoriaus gedimas.

015658

PASTABA:

- Rodmuo gali šiek tiek skirtis nuo faktinės energijos lygio - tai priklauso nuo naudojimo sąlygų ir aplinkos temperatūros.

Maitinimo jungiklio veikimas

⚠️ĮSPĖJIMAS:

- **Prieš sumontuodami akumulatoriaus kasetę įrankyje, visuomet patikrinkite, kad gaiduko mygtukas gerai veiktų ir atleistas grįžtų į padėtį „OFF“.** Negalima stipriai spausti jungiklio gaiduko, nenuspaudus atlaisvinimo mygtuko. **Taip galima sugadinti jungiklį.** Naudojant įrankį su netinkamai įjungtu jungikliu, galima prarasti kontrolę ir sunkiai susižeisti.

Pav.4

Fiksavimo svirtelė yra skirta gaiduko apsaugai nuo atsitiktinio svirtinio gaiduko paspaudimo.

Jei norite įjungti įrankį, patraukite atlaisvinimo svirtelę ir paspauskite svirtinį gaiduką. Norėdami išjungti, atleiskite gaiduką.

Indikacinė lemputė

Pav.5

Ijungtus įrankį, užsidegusios kontrolinės lemputės rodo likusias akumulatoriaus kasetės galios būklę.

Jeigu darbo metu įrankis perkraunamas ir dėl to išsijungia, užsidega raudona lemputė.

Žr. toliau pateiktą lentelę, kurioje nurodyta būklė ir veiksmai, kurių reikia imtis užsidegus kontrolinei lemputei.

Indikatoriaus lemputė	Būklė	Ką daryti
Pradedama žybcioti raudona lemputė.	Tai reiškia, kad sumažėjus akumulatoriaus galiai, dabar tinkamas laikas pakeisti akumulatoriaus kasetę.	Kaip įmanoma greičiau įkraukite akumuliatorių.
Užsidega raudona lemputė. (1 pastaba)	Ši funkcija įsijungia tada, kai akumulatoriaus galia beveik išnaudota. Šiuo metu įrankis nedelsiant išsijungia.	Įkraukite akumulatoriaus kasetę.
Užsidega raudona lemputė. (1 pastaba)	Automatinis išjungimas dėl perkrovos.	Išjunkite įrankį.

1 pastaba: Lemputė užsidega skirtingu metu, priklausomai nuo darbo vietoje esančios temperatūros ir akumulatoriaus kasetės būklės.

012443

Veleno ilgio reguliavimas

⚠️ SPĖJIMAS:

- Prieš pradėdami reguliuoti veleno ilgį, atleiskite svirtinį jungiklį ir išimkite iš vielinės žoliapjovės akumulatoriaus kasetę. Neatlaisvinus svirtinio jungiklio ir neištraukus akumulatoriaus kasetės, galima sunkiai susižeisti.

Pav.6

Norėdami pareguliuoti veleno ilgį, sukite rankeną prieš laikrodžio rodyklę, kol velenas bus užfiksuotas, ir ištraukite arba įstumkite veleną, nustatydami norimą jo ilgį.

Nailoninė pjovimo galvutė

PASTABA:

- Tiekimo stuktelint funkcija tinkamai neveiks, jeigu nailoninė pjovimo galvutė nesisuks.

Pav.7

Nailoninė pjovimo galvutė yra vienguba vielinės žoliapjovės galvutė su paleidimo ir tiekimo mechanizmu (paleidžiamu stuktelėjus).

Norint, kad nailoninė viela būtų tiekiamas, įrankiu veikiant, stuktelėkite nailoninę pjovimo galvutę į žemę. Papildomoje apsauginio gaubto dalyje esantis pjoviklis automatiškai nupjaus vielos perteklių, kad viela būtų tinkamo ilgio.

PASTABA:

- Jeigu stuktelėjus galvutę nailoninė viela netiekiamas, atsukite/pakeiskite nailoninę vielą, atlikdami veiksmus, aprašytus skyriuose „Nailoninės pjovimo galvutės montavimas arba nuėmimas“ ir „Naujos nailoninės vielos suvyniojimas ant ritės“.
- Nesuduokite įrankiu į betoną arba asfaltą. Sudavus į tokios rūšies daiktus, įrankis gali sugesti.

SURINKIMAS

⚠️ SPĖJIMAS:

- Prieš pradėdami bet kokius įrankio taisymo, priežiūros, reguliavimo ar valymo darbus, visuomet būtinai išjunkite įrankį ir išimkite akumulatoriaus kasetę. Neišjungus įrankio ir neištraukus akumulatoriaus kasetės, galima sunkiai susižeisti dėl atsitiktinio įrankio įjungimo.
- Niekada nepaleiskite įrankio, kol jis nebus visiškai sumontuotas. Naudojant dalinai sumontuotą įrankį, jis gali netyčia pasileisti ir sunkiai sužeisti.

Priekinės rankenos montavimas

Pav.8

Uždėkite priekinę rankeną ant priekinės rankenos laikiklio ir priveržkite ją varžtu šešiakampe galvute bei tvirtinimo veržle, pateiktais su vieline žoliapjove, kaip parodyta paveikslėlyje. Šiuo atveju varžtą šešiakampe galvute reikia montuoti iš tos pusės, kurioje įrengta varžto šešiakampe galvute fiksavimo anga, o tvirtinimo veržlę reikia montuoti iš priešingos pusės.

PASTABA:

- Priekinės rankenos montavimo vietoje, nuo krašto iki krašto padaryta išpjauta prapjova. Naudojant šią prapjovą, galima lengvai sumontuoti priekinę rankeną ant priekinės rankenos laikiklio.

Priekinės rankenos nustatymo kampa galima reguliuoti. Norėdami parguliuoti priekinės rankenos nustatymo kampa, atlaisvinkite tvirtinimo veržlę, nustatykite priekinę rankeną tinkamu kampu, patogiu darbuvi atlikti, tuomet vėl tvirtai užveržkite veržlę, sukdami ją pagal laikrodžio rodyklę.

Apsauginio gaubto montavimas

⚠DĖMESIO:

- **Montuodami apsauginį gaubtą, būkite atsargūs, kad nepaliesumėte ant apsauginio gaubto įrengto nailoninės vielos pjoviklio.** Prislitetus prie pjoviklio, galima susižeisti.

Pav.9

Sumontuokite apsauginį gaubtą, uždėdami jį ant variklio korpuso taip, kad nailoninė viela nebūtų suspausta tarp apsauginio gaubto ir variklio korpuso, paskui pritvirtinkite jį dviem varžtais. Prieš paleisdami žoliapjovę, nuimkite pjoviklio gaubtą nuo vielos pjoviklio.

Nailoninės pjovimo galvutės montavimas arba nuėmimas

⚠ĮSPĖJIMAS:

- **Prieš montuodami arba nuimdami nailoninę pjovimo galvutę (ritės gaubtą ir ritę, toliau – nailoninę pjovimo galvutę), būtinai išjunkite įrankį ir išimkite akumuliatoriaus kasetę.** Neišjungus įrankio ir neištraukus akumuliatoriaus kasetės, galima sunkiai susižeisti.

⚠DĖMESIO:

- **Montuodami arba nuimdami nailoninę pjovimo galvutę, būkite atsargūs, kad nepaliesumėte ant apsauginio gaubto įrengto nailoninės vielos pjoviklio.** Prislitetus prie pjoviklio, galima susižeisti.

Pav.10

Pav.11

Norėdami nuo vielinės žoliapjovės nuimti nailoninę pjovimo galvutę (ritę ir ritės gaubtą), stipriai paspauskite abejuose ritės gaubto pusėse esančius skląščius ir pakelkite ją.

Pav.12

PASTABA:

- Įsitikinkite, ar viela yra įdėta ritės laikiklio viduje. Norėdami uždėti naujai pervyniotą nailoninę pjovimo galvutę (ritę ir ritės gaubtą) ant vielinės žoliapjovės, sutapdinkite nailoninės vielos kilpelę su nailoninėje pjovimo galvutės montavimo angos įranta, tuomet spauskite ją vidun, kol pasigirs spragtelėjimas.

Naujos nailoninės vielos suvyniojimas ant ritės

Pav.13

Išimkite ritę iš ritės gaubto ir nuvyniokite nuo ritės likusią nailoninę viela.

Pav.14

Įtaisykite nailoninę viela į laikiklį kaip parodyta paveikslėlyje.

Pav.15

Tvirtai suvyniokite viela ant ritės, vyniodami ją ant ritės pavaizduotos rodyklės kryptimi, kad suvyniotas nailoninės vielos paviršius būtų lygiai suvyniotas per visą vyniojimo plotą.

Pav.16

Laikina užfiksuokite nailoninę viela paveikslėlyje parodytoje įrangoje.

Pav.17

Prakiškite nailoninę viela pro ritės gaubte esančią nailoninės vielos kilpelę.

Pav.18

Montuojant nailoninės vielos galvutę, nailoninė viela būtinai patikrinkite, ar nailoninė viela tiekama: paspauskite ritę ir traukite nailoninę viela.

NAUDOJIMAS

Perpetės diržo uždėjimas

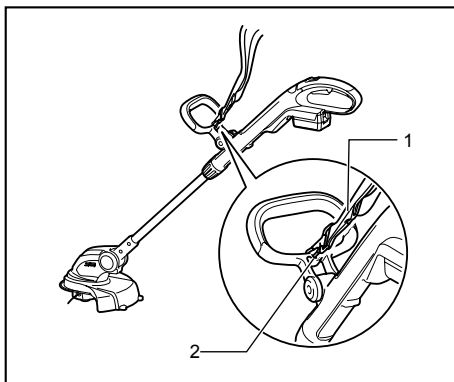

1. Perpetės diržas

2. Kablys

012395

Užkabinkite perpetės diržo kabliuką priekinės rankenos angoje.

NAUDOJIMAS

⚠DĖMESIO:

- **Nepjaukite aukštos žolės per vieną kartą.** Pjaunant aukštą žolę per vieną kartą, prie pat šaknų, žoliapjovės variklio velenas gali įsukti žolę ir sukelti variklio perkrovą, todėl žoliapjovė gali sugesti.

Pav.19

Pav.20

⚠DĖMESIO:

- **Naudokite žoliapjovę, neliesdami rite žemės paviršiaus.** Naudojant žoliapjovę ir liečiant rite žemės paviršių, gali įvykti variklio perkrova, todėl žoliapjovė gali būti sugadinta.

Pav.21

⚠DĖMESIO:

- Pjaudami žoliapjovę tankią žolę, nenaudokite jėgos.

Pav.22

⚠DĖMESIO:

- Nenaudokite žoliapjovės taip, lyg ja kastumėte žemę.

Žolės pjovimas prie medžių, betoninių pastatų arba sodo akmenų

Pav.23

Laikykite žoliapjovę, pakreipę ją taip, kad ji neliestų žemės paviršiaus ir pjaukite žolę nailoninės vielos galu taip, lyg norėtumėte ja stuktelti į žemę. Atliekant šį darbą, reikia, kad viela būtų tiekiama sklandžiai, nes nailoninė viela nusidėvi greičiau nei įprastai.

PASTABA:

- Pjaunant žolę pakraščiuose arba atliekant panašų darbą, priartinus žoliapjovę per arti medžio, betoninio pastato, plytų, sodo akmenų ar panašių paviršių, nailoninė viela gali būti perpjauta ritės gaubto viduje. Tokiu atveju išimkite ritę iš ritės gaubto, tada vėl tinkamai įtaisykite nailoninę viela; žr. skyrius „Nailoninės pjovimo galvutės montavimas arba nuėmimas“ ir „Naujos nailoninės vielos suvnyojimas ant ritės“. Darbo metu naudojant nailoninės vietos galą, darbas atliekamas geriausiai, todėl įrankį rekomenduojama laikyti didesniu nei 5 cm atstumu nuo medžių, betoninių pastatų, plytų, sodo akmenų ir pan.

Įjunkite žoliapjovę, priartinę ją prie žolės, kurią pjausite. Pjaukite žolę nailoninės vielos galu, mosuodami žoliapjovę iš dešinės į kairę ir lėtai judėdami pirmyn; laikykite žoliapjovę pakreipę maždaug 30° kampu nuo žemės paviršiaus.

Aukštą žolę reikia pjauti sluoksniais, visada pradedant nuo viršaus, vis patrupinant žolę.

Įrankio naudojimas pakraščių dailinimo režimu

Pav.24

Naudodamas įrankį pakraščių dailinimo režimu, operatorius gali nupjauti žolę šalia betoninių pastatų, plytų ir pan.

Pav.25

Norėdami naudoti įrankį pakraščių dailinimo režimu, laikydami žoliapjovės veleną viena ranka, pasukite rankeną prieš laikrodžio rodyklę, kad atlaisvintumėte veleną. Pasukite veleną su variklio korpusu 180° kampu ir priveržkite rankeną, sukdami ją pagal laikrodžio rodyklę, kol ji bus tvirtai užfiksuota.

PASTABA:

- Prieš pradedant sukuti veleną, jį reikia visiškai ištraukti arba sustumti.
- Nustatę kraštų dailinimo režimo padėtį, įsitikinkite, ar variklio korpusas ir velenas yra tinkamai užfiksuoti.

Pav.26

Norėdami, kad dailinimo darbas būtų atliktas geriausiai, judėkite išilgai žolės krašto, kurį norite padailinti.

Žolės pjovimas siaurose vietose arba šlaituose

⚠ĮSPĖJIMAS:

- Pjaudami žolę šlaituose, saugokitės pjovimo galvutės svaidomų akmenų, žolės ir kitų pašalinių objektų.
- Pjaudami žolę šlaituose, visuomet būtina išlaikyti tvirtą pusiausvyrą.

Pav.27

Norėdami palengvinti darbą siaurose vietose, kuriose aukštis yra apribotas, pavyzdžiui, pjaudami žolę po stogine ir pan., paspauskite fiksavimo mygtuką, tuomet nulenkite pjovimo galvutę taip, kad velenas būtų lygiagretus žemės paviršiui. Taip tinkamai nustačius pjovimo galvutės pakreipimo kampą, lengviau pjauti žolę šlaituose.

TECHNINĖ PRIEŽIŪRA

⚠ĮSPĖJIMAS:

- **Prieš bandydami atlikti įrankio tikrinimo arba techninės priežiūros darbus, visuomet būtina išjunkite įrankį ir išimkite akumuliatoriaus kasetę.** Neišjungus įrankio ir neištraukus akumuliatoriaus kasetės, galima sunkiai susižeisti dėl atsitiktinio įrankio įjungimo.

PASTABA:

Niekada nenaudokite gazolino, benzino, tirpiklio, spirito arba panašių medžiagų. Gali atsirasti išblukimų, deformacijų arba įtrūkimų.

Kad gaminys būtų SAUGUS ir PATIKIMAS, jį taisyti, apžiūrėti ar vykdyti bet kokią kitą priežiūrą ar derinimą turi įgaliotasis kompanijos „Makita“ techninės priežiūros centras; reikia naudoti tik kompanijos „Makita“ pagamintas atsargines dalis.

PASIRENKAMI PRIEDAI**⚠DĖMESIO:**

- Su šiame vadove aprašytu įrenginiu „Makita“ rekomenduojama naudoti tik nurodytus priedus ir papildomus įtaisus. Jeigu bus naudojami kitokie priedai ar papildomi įtaisai, gali būti sužaloti žmonės. Priedus arba papildomus įtaisus naudokite tik pagal paskirtį.

Jeigu norite daugiau sužinoti apie tuos priedus, kreipkitės į artimiausią „Makita“ techninės priežiūros centrą.

- Nailoninė pjovimo galvutė
- Nailoninės vielos
- Perpetinis diržas
- Darbo akiniai
- Originalus „Makita“ akumuliatorius ir kroviklis

PASTABA:

- Kai kurie sąraše esantys priedai gali būti pateikti įrankio pakuotėje kaip standartiniai priedai. Jie įvairiose šalyse gali skirtis.

EESTI (algsed juhised)

Üldvaate selgitus

1-1. Punane näidik	7-1. Nailonist lõikepea	12-4. Pooli hoidik
1-2. Nupp	8-1. Eesmine käepide	14-1. Nailonjõhv
1-3. Akukassett	8-2. Fiksaormutter	14-2. Nailonjõhvi otste lukusti
2-1. Tähe märgis	8-3. Kuuskantpolt	18-1. Pool
3-1. Indikaatori lambid	9-1. Kaitsekate	18-2. Nailonjõhv
3-2. KONTROLLIMISE nupp	9-2. Kruvid	25-1. Mootorikere
4-1. Lahtilukustuse nupp	9-3. Lõikuri kate	25-2. Haarats
4-2. Lüliti päästik	12-1. Nailonjõhvi ava	27-1. Lukustusnupp
5-1. Märgutuli	12-2. Nailonjõhvi lõikepea paigaldusava	
6-1. Varras	sälk	
6-2. Haarats	12-3. Vedru	

TEHNILISED ANDMED









Mudel	DUR141		DUR181	
Pöörlemissagedus koormuseta	6 000 min ⁻¹		7 800 min ⁻¹	
Kogupikkus	1 229 mm - 1 433 mm		1 229 mm - 1 433 mm	
Nailonist lõikepea lõikediameeter	260 mm		260 mm	
Netomass	2,8 kg	3,0 kg	2,9 kg	3,1 kg
Nimipinge	Alalisvool 14,4 V		Alalisvool 18 V	
 Standardsed akukassetid Hoiatus: Kasutage ainult kirjeldatud akukassetti/-kassette.	BL1415 / BL1415N	BL1430 / BL1430B / BL1440 / BL1450	BL1815 / BL1815N / BL1820 / BL1820B	BL1830 / BL1830B / BL1840 / BL1840B / BL1850 / BL1850B / BL1860B

- Meie jätkuva teadus- ja arendustegevuse programmi tõttu võidakse siin antud tehnilisi andmeid muuta ilma ette teatamata.
- Spetsifikatsioonid ja aku korpus võivad riigiti erineda.
- Kaal koos aku korpusega vastavalt EPTA-protseduurile 01/2003

END017-4

Sümbolid

Järgnevalt kirjeldatakse seadmetel kasutatavaid tingimärke. Veenduge, et olete nende tähendusest aru saanud enne seadme kasutamist.

-  Olge äärmiselt ettevaatlik ja tähelepanelik!
-  Lugege kasutusjuhendit.
-  Ohtlik; pidage silmas õhku paiskuvaid objekte.
-  Seadme ja kõrvalseisjate vaheline vahekaugus peab olema vähemalt 15 m.
-  Hoidke kõrvalseisjad eemal.
-  Hoidke vahemaad vähemalt 15 meetrit.
-  Väältige tagasilööki.
-  Kandke kiivrit, kaitseprille ja kuulmiskaitsmeid.
-  Kandke kaitsekindaid.



- Kandke tugevaid libisemiskindla tallaga jalatseid. Soovitatavalt kandke terasest ninakapiga kaitsejalatseid.
- Ärge jätke niiskuse kätte.
- Maksimaalne lubatud tööriista kiirus.
- Üksnes ELi liikmesriikidele
Ärge käidelda kasutuskõlbmatuks muutunud elektriseadmeid ega akusid koos olmejäätmetega!
Vastavalt Euroopa Parlamendi ja Nõukogu direktiividele elektri- ja elektroonikaseadmete jäätmete kohta ning patareide ja akude ning patareid- ja akujäätmete kohta ning nende nõuete kohaldamisele liikmesriikides tuleb kasutuskõlbmatuks muutunud elektriseadmed ja akud koguda eraldi ja keskkonnamäärtlikult korduskasutada või ringlusse võtta.

Müra

Tüüpiline A-korrigeeritud müratase vastavalt EN786:

Mudel DUR141

Mürarõhutase (L_{pA}): 75 dB (A)
Müravõimsustase (L_{WA}): 83,7 dB (A)
Määramatus (K): 2,5 dB (A)

Mudel DUR181

Mürarõhutase (L_{pA}): 82 dB (A)
Müravõimsustase (L_{WA}): 88,5 dB (A)
Määramatus (K): 2,5 dB (A)

Kandke kõrvakaitsmeid**Vibratsioon**

Vibratsioonitaseme koguväärtus vastavalt EN786:

Vibratsioonitase (a_{h1}): 2,5 m/s² või vähem
Määramatus (K): 1,5 m/s²

- Deklareeritud vibratsiooniemissiooni väärtus on mõõdetud kooskõlas standardse testimiseetodiga ning seda võib kasutada ühe seadme võrdlemiseks teisega.
- Deklareeritud vibratsiooniemissiooni väärtust võib kasutada ka mürataseme esmaseks hindamiseks.

⚠ HOIATUS:

- Vibratsioonitase võib elektritööriista tegelikkuses kasutamise ajal erineda deklareeritud väärtusest sõltuvalt tööriista kasutamise viisidest.
- Rakendage kindlasti operaatori kaitsmiseks piisavaid ohutusabinõusid, mis põhinevad hinnangulisel müratasemel tegelikus töösituatsioonis (võttes arvesse tööperioodi kõik osad nagu näiteks korrad, mil seade lülitatakse välja ja mil seade töötab tühikäigul, lisaks tööajale).

Ainult Euroopa riigid**EÜ vastavusdeklaratsioon****Makita deklareerib, et alljärgnev(ad) masin(ad):**

Masina tähistus:
Akuga trimmer
Mudeli Nr/ Tüüp: DUR141, DUR181
Tehnilised andmed: vt tabel „TEHNILISED ANDMED“.

Vastavad alljärgnevatele Euroopa Parlamendi ja nõukogu direktiividele:

2000/14/EÜ, 2006/42/EÜ

Need on toodetud vastavalt järgmistele standarditele või standardiseeritud dokumentidele:

EN60745, EN60335, EN50636

Tehniline fail, mis on kooskõlas direktiiviga 2006/42/EÜ, on saadaval ettevõttes:

Makita, Jan-Baptist Vinkstraat 2, 3070, Belgia

Vastavushindamise protseduur direktiivi 2000/14/EÜ alusel oli kooskõlas lisaga VI.

Informeeritud organ:

TÜV Rheinland LGA Products GmbH
Tillystraße 2
90431 Nürnberg, Saksamaa
Teavitatud asutuse number 0197

Mudel DUR141

Mõõdetud müravõimsustase: 83,7 dB (A)

Garanteeritud müravõimsustase: 85 dB (A)

Mudel DUR181

Mõõdetud müravõimsustase: 88,5 dB (A)

Garanteeritud müravõimsustase: 91 dB (A)

1.10.2015



000331

Yasushi Fukaya

Direktor

Makita, Jan-Baptist Vinkstraat 2, 3070, Belgia

GEB092-5

TÄHTSAD OHUTUSALASED JUHISED

⚠ HOIATUS! Lugege läbi kõik ohutusalsed hoiatused ja juhised. Hoiatuste ja juhiste eiramine võib põhjustada elektrilöögi, tulekahju ja/või tõsiseid vigastusi.

Hoidke alles kõik hoiatused ja juhised edaspidisteks viideteks.

1. Õppige põhjalikult tundma seadme juhtimiseseadiseid ja varustuse õiget kasutamist.
2. Lõikeseade jätkab pöörlemist ka pärast mootori väljalülitamist.
3. Mitte mingil juhul ärge lubage masinat kasutada lastel ega isikutel, kes pole tutvunud kasutusjuhendiga.
4. Lõpetage masina kasutamine, kui läheduses viibivad inimesed (eriti lapsed) või lemmikloomad.
5. Kasutage masinat ainult päevavalguses või korralikus kunstvalguses.
6. Enne masina kasutamist ja pärast iga lööki kontrollige, kas on kulumise või kahjustuste märke ning vajadusel parandage need.
7. Hoiduge vigastustest, mis võivad tekkida lõikejõhvi pikkuse reguleerimise seadmest. Pärast lõikejõhvi pikendamist pöörake masin alati enne sisselülitamist tavalisse tööasendisse tagasi.

8. Ärge kunagi paigaldage metallist löikeelemente.
9. Antud seade ei ole mõeldud kasutamiseks piiratud füüsiliste, aistinguliste või vaimsete võimetega isikutele (k.a lapsed) või neile, kel puuduvad piisavad kogemused või teadmised seadme kasutamisest, kui nende ohutuse eest vastutav isik ei ole neid juhendatud seadme kasutamise osas. Jälgige, et lapsed ei kasutaks seadet mängimiseks.
10. Tööriista kasutamisel tuleb olla ülimalt ettevaatlik ja tähelepanelik.
11. Tööriista kasutavad inimesed peavad olema heas füüsilises vormis. Töötage rahulikult ja ettevaatlikult. Lähtuge kainest mõistusest ja pidage meeles, et seadme omanik või kasutaja vastutab teistele isikutele põhjustatud vigastuste või nende varale tekitatud kahjustuste eest.
12. Ärge kasutage tööriista, kui olete väsinud, haige või alkoholi või ravimite mõju all.
13. Tööriist tuleb välja lülitada kohe, kui käitamisel tekib ebatavalisi ilminguid.

Seadme ettenähtud kasutusotstarve

1. Kasutage õiget tööriista. Akuga jõhvtrimmer on mõeldud ainult rohu ja kerge umbrohu lõikamiseks. Seda ei tohiks kasutada mitte mingil muul eesmärgil (nt heki pügamine), sest see võib põhjustada vigastusi.

Isikukaitsevahendid

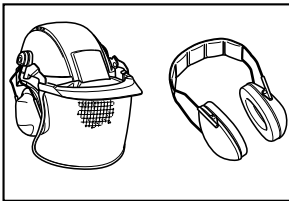

010820

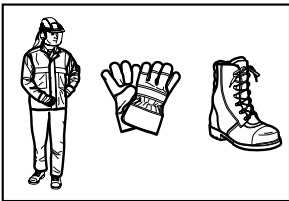

010821

1. Riietuge sobivalt. Kantav riietus peab vastama töö iseloomule ja olema sobilik, st see peaks järgima kehajooni, kuid ei tohiks takistada töötamist. Ärge kandke ehteid ega riietust, mis võib kõrgesse rohtu takerduda. Kinnitage pikad juuksed ja kandke kaitsvat peakatet.

2. Kandke tööriistaga töötamisel alati tugevaid libisemiskindla tallaga jalatseid. See kaitseb kehavigastuste eest ning tagab kindla jalgealuse.
3. Kandke kaitseprille.

Elektriõhutus ja aku ohutu talitlus

1. Vältige ohtlikku töökeskkonda. Ärge kasutage seadet niisketes või märgades kohtades ega jätke seda vihma kätte. Seadmesse sisenenud vesi suurendab elektrilöögi ohtu.
2. Kasutage laadimiseks ainult tootja poolt ettenähtud laadijat. Laadija, mis sobib ühte tüüpi akukassetiga, võib tekitada tulekahjuohtu, kui seda kasutata koos mõnda teist tüüpi akukassetiga.
3. Kasutage elektriseadmeid üksnes spetsiaalselt neile toodetud akukassetidega. Mis tahes muude akukassetide kasutamine võib tekitada kehavigastuse- või tulekahjuohtu.
4. Ärge visake kasutatud akut (akusid) tulle. Element võib plahvatada. Kasutatud akude kõrvaldamise võimalikud erinõuded leiate vastavasisulistest kohalikest eeskirjadest.
5. Akut (akusid) ei tohi avada ega vigastada. Väljavalgunud elektrolüüt on söövitava toimega ning võib kahjustada silmi ja nahka. See võib osutada allaneelamisel mürgiseks.

Tööriista käivitamine

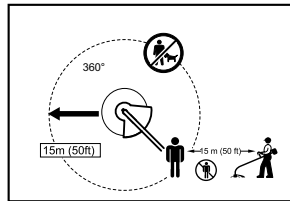

012858

1. Jälgige, et 15-meetrises tööpiirkonnas ei oleks lapsi ega teisi isikuid, jälgige ka tööpiirkonna lähedal olevaid loomi. Vastasel korral lõpetage tööriista kasutamine.
2. Enne kasutamist kontrollige alati, et tööriist oleks töökorras. Kontrollige löikeriista ja kaitsekatte ohutust ning lüliti/hoova sujuvat ja korralikku toimimist. Kontrollige, kas käepidemed on puhtad ja kuivad, ning testige käivitamise/seiskamise funktsioneerimist.
3. Kontrollige enne tööriista kasutamist, et selle osad ei oleks kahjustatud. Kahjustatud kaitsekate või muud osa tuleb hoolikalt kontrollida, et määrata kindlaks, kas see töötab korrektselt ja teostab ettenähtud funktsiooni. Kontrollige liikuvate osade seadistust, liikuvate osade kokkujooksu, purunenud osi, osade paigaldust ja muid tingimusi, mis võivad mõjutada tööriista

funktsioneerimist. Kahjustatud kaitsekate või muu seadme osa tuleb nõuetekohaselt parandada või vahetada välja volitatud teeninduskeskuses, kui juhendis muud soovitatud ei ole.

4. Lülitage mootor sisse ainult siis, kui käed ja jalad on löikeriistast eemal.
5. Enne käivitamist veenduge, et löikeriist ei puutu vastu tugevast materjalist esemeid (näiteks oksad, kivid jne), sest löikeriist hakkab käivitamisel pöörlema.

Töömeetod

1. Ärge kasutage kunagi masinat, mille kaitsekate on kahjustatud või millel pole kaitsekattet.
2. Kasutage tööriista ainult hea valguse ja nähtavuse korral. Olge eriti tähelepanelik talvel, kui on libe, märg, jääne ja lumine (libisemisoht). Jälgige kogu töötamise vältel, et seisaksite kindlalt.
3. Olge tähelepanelik, et vältida löikeriistaga jalgade või käte vigastamist.
4. Hoidke käed ja jalad alati lõikeseadmest eemal, eriti siis, kui mootori sisse lülitate.
5. Ärge lõigake kunagi oma puusakõrgusest kõrgemalt.
6. Ärge kasutage töötavat tööriista redelil seistes.
7. Ärge töötage ebakindlal pinnasel.
8. Ärge küünitage ette. Seiske kogu aeg kindlas asendis ja säilitage tasakaal.
9. Jälgige kallakutel alati, et teil oleks kindel jalgealune.
10. Kõndige – ärge jookse.
11. Eemaldage tööpiirkonnast liiv, kivid, naelad jms. Võõrosakesed võivad kahjustada löikeriista ja pörkuda sellelt kasutaja poole, tekitades tõsiseid vigastusi.
12. Ärge kunagi puudutage liikuvaid ohtlikke osi enne, kui seade on vooluvõrgust lahti ühendatud ja liikuvad ohtlikud osad on täielikult seiskunud.
13. Kui löikeriist peaks tabama kive või muid kõvasid esemeid, siis lülitage mootor kohe välja ja kontrollige löikeriista.
14. Löikeriist peab enne lõikamise alustamist olema saavutanud täiskiiruse.
15. Kasutamise ajal hoidke tööriista alati kahe käega. Ärge töötage kunagi tööriistaga, hoides seda vaid ühe käega. Jälgige kogu töötamise vältel, et seisaksite kindlalt.
16. Kõik tööriistaga kaasasolevad kaitseesadised, nt kaitsekatted, peavad töötamise ajal olema paigaldatud.
17. Välja arvatud hädaolukorras, ärge kunagi laske tööriista kukkuda ega visake tööriista maha, sest vastasel juhul võite tööriista tõsiselt kahjustada.

18. Liikumisel ühest kohast teise ärge lohistage tööriist mööda maad, kuna selliselt toimides võite tööriista vigastada.
19. Eemaldage tööriista aku seadmest alati:
 - kui jätate tööriista valveta;
 - enne, kui alustate ummistuse eemaldamist;
 - enne kontrollimist, puhastamist või tööriista parandamist;
 - enne, kui kohandate tööriista, vahetate tarvikuid või viite hoiupaika;
 - kui tööriist hakkab ebataoliselt vibreerima;
 - tööriista transportimise ajal.
20. Seadmele ei tohi rakendada jõudu. See toimib paremini ning vigastuste põhjustamise tõenäosus on väiksem kiirusel, milleks see on ette nähtud.

Hooldusjuhised

1. Enne töö alustamist tuleb kontrollida löikeriista ja kaitseesadiste seisukorda.
2. Lülitage mootor välja ja eemaldage akukassett enne, kui teete hooldustöid, vahetate löikeriistu või puhastate tööriista.
3. Peale kasutamist, eemaldage tööriista aku seadmest alati.
4. Kontrollige kinnitusvahendite pingust ja seadme osasid (nt lõiketera) kahjustuste suhtes.
5. Kui tööriist pole kasutusel, hoiustage seda kuivas lukustatavas ruumis või lastele kättesaamatus kohas.
6. Kasutage ainult tootja soovitatud varuosi ja tarvikuid.
7. Kandke hoolt, et ventilatsioonivad oleksid alati prahist puhtad.
8. Kontrollige ja hooldage tööriista regulaarselt, eriti enne/peale kasutamist. Laske tööriista parandada ainult volitatud teeninduskeskusel.
9. Hoidke käepidemed kuivad ja puhtad. Need ei tohi olla õlised ja määrdesed.

HOIDKE JUHEND ALLES.

⚠HOIATUS:

ÄRGE laske mugavusel või toote kasutamisharjumustel (mis on saadud korduva kasutuse jooksul) asendada vankumatut toote ohutuseeskirjade järgimist. VALE KASUTUS või käesoleva kasutusjuhendi ohutusnõuete eiramine võib põhjustada tõsiseid vigastusi.

TÄHTSAD OHUTUSALASED JUHISED

AKUKASSETI KOHTA

1. Enne akukasetti kasutamist lugege (1) akulaadijal, (2) akul ja (3) seadmel olevad kõik juhised ja hoiatused läbi.
2. Ärge akukasetti lahti monteerige.
3. Kui tööaeg järjest lüheneb, siis lõpetage kasutamine koheselt. Edasise kasutamise tulemuseks võib olla ülekuumenemisoht, võimalikud põletused või isegi plahvatus.
4. Kui elektrolüüti satub silma, siis loputage silma puhta veega ja pöörduge koheselt arsti poole. Selline õnnetus võib põhjustada pimedaksjäämist.
5. Ärge tekitage akukasettis lühist:
 - (1) Ärge puutuge klemme elektrijuhtidega.
 - (2) Ärge hoidke akukasetti tööriistakastis koos metallesemetega, nagu naelad, mündid jne.
 - (3) Ärge tehke akukasetti märjaks ega jätke seda vihma kätte.

Aku lühis võib põhjustada tugevat elektrivoolu, ülekuumenemist, põletusi ning ka seadet tõsiselt kahjustada.

6. Ärge hoidke tööriista ja akukasetti kohtades, kus temperatuur võib tõusta üle 50 ° C.
7. Ärge põletage akukasetti isegi siis, kui see on saanud tõsiselt vigastada või on täiesti kulunud. Akukasett võib tules plahvatada.
8. Olge ettevaatlik ning ärge laske akul maha kukkuda või lööge seda.
9. Ärge kasutage kahjustatud akut.
10. Seadmes sisalduvatele liitiumioonakudele kehtivad ohtlike kaupade käitlemist reguleerivate õigusaktide nõuded. Kaubavedude puhul, nt kolmandate isikute ja veofirmade poolt, tuleb järgida pakendamise ja märgistamise erinõudeid. Toote ettevalmistamisel lähetamiseks on nõutav konsulteerimine ohtlike materjalide eksperdiga. Palun järgige ka riiklikke õigusakte, mis võivad sisaldada täpsemaid nõudeid. Teipige lahtised kontaktid või katke need kinni ja pakkige aku selliselt, et see ei saa pakendis liikuda.
11. Järgige kasutuskõlbatuks muutunud aku käitlemisel kohalikke eeskirju.

HOIDKE JUHEND ALLES.



ETTEVAATUST: Kasutage ainult Makita originaalakusid.

Selliste akude kasutamine, mis ei ole Makita originaalakud või mida on muudetud, võib põhjustada aku lõhkemise, mille tagajärjeks võib olla tulekahju, kehavigastus ja muu kahjustus. Samuti tühistab see Makita tööriista ja laadija kohta kehtiva Makita garantii.

Vihjeid aku maksimaalse kasutusaja tagamise kohta

1. Laadige akukasetti enne kui see täiesti tühjaks saab. Alati, kui märkate, et tööriist töötab väiksema võimsusega, peatage töö ja laadige akut.
2. Ärge kunagi laadige täislaetud akukasetti. Liigne laadimine lühendab aku kasutusiga.
3. Laadige akukasetti toatemperatuuril 10 ° C - 40 ° C. Laske kuuma akukasetil enne laadimist maha jahtuda.
4. Laadige akukasetti, kui te ei kasuta seda pikema aja jooksul (rohkem kui kuus kuud).

OSADE KIRJELDUS

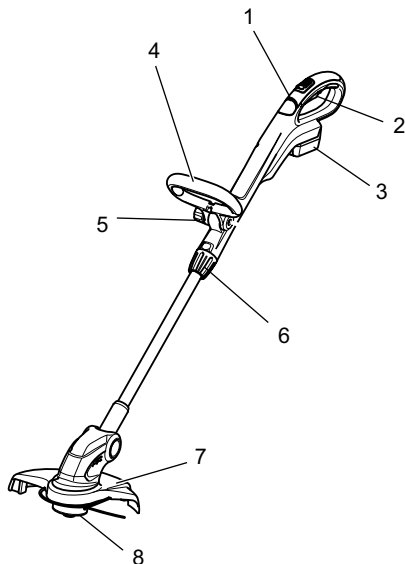

1	Märgutuli	5	Fiksaatormutter
2	Lüliti päästik	6	Fiksaator
3	Akukassett	7	Kaitsekate
4	Eesmine käepide	8	Nailonist lõikepea

013641

FUNKSIONAALNE KIRJELDUS

⚠HOIATUS:

- **Kandke alati hoolt selle eest, et tööriist oleks enne selle reguleerimist või talitluse kontrollimist välja lülitatud ning akukassett eemaldatud.** Kui tööriist ei ole välja lülitatud ja akukassett ei ole eemaldatud, võib see lõppeda ootamatust käivitumisest põhjustatud tõsise vigastusega.

Akukasseti paigaldamine või eemaldamine

Joon.1

⚠HOIATUS:

- Lülitage tööriist alati enne akukasseti paigaldamist või eemaldamist välja.
- **Hoidke tööriista ja akukassetti kindlalt käes, kui paigaldate või eemaldate akukassetti.** Kui eirata nõuet tööriista ja akukassetti hoidmise kohta,

võivad need käest libiseda ja maha kukkudes puruneda ja põhjustada kehavigastusi.

Akukasseti eemaldamiseks libistage see tööriista küljest lahti, vajutades kasseti esiküljel paiknevat nuppu alla.

Akukasseti paigaldamiseks joondage akukasseti keel korpuse soonega ja libistage kassett oma kohale. Paigaldage kassett alati nii kaugele, et see lukustuks klõpsatusega oma kohale. Kui näete nupu ülaosas punast osa, pole kassett täielikult lukustunud.

⚠HOIATUS:

- Paigaldage akukassett alati täies ulatuses nii, et punast osa ei jääks näha. Vastasel korral võib kassett tööriistast välja kukkuda ning vigastada Teid või läheduses viibivaid isikuid.
- Ärge rakendage jõudu akukasseti paigaldamisel. Kui kassett ei lähe kergesti sisse, pole see õigesti paigaldatud.

Aku kaitsesüsteem (tähe märgisega liitumioonaku)

Joon.2

Tähe märgisega liitumioonakud on varustatud kaitsesüsteemiga. Süsteem lülitab tööriista toitevoolu automaatselt välja, et pikendada aku eluiga.

Tööriist seiskub käitamise ajal automaatselt, kui tööriista ja/või aku kohta kehtivad järgmised tingimused.









- Ülekoormus.
Tööriista kasutatakse viisil, mis põhjustab toitevoolu tugevuse tõusu lubatust kõrgemale.
Sellisel juhul vabastage tööriista päästiklüliti ja lõpetage töö, mis põhjustas tööriista ülekoormuse. Seejärel tõmmake taaskäivitamiseks uuesti päästiklüliti.
Kui tööriist ei käivitu, on aku üle kuumenenud. Sellisel juhul laske akul maha jahtuda, enne kui päästiklüliti uuesti tõmbate.
- Madal akupinge.
Aku jääkmahtuvus on liiga väike ja tööriist ei hakka tööle. Sellisel juhul eemaldage aku ja laadige seda.

Aku jääkmahtuvuse näit

(Ainult akukassetid, mille mudeli numbri lõpus on „B“.)

Joon.3

Vajutage akukassetil olevat kontrollnuppu, et näidata aku jääkmahtuvust. Märgulambid süttivad mõneks sekundiks.

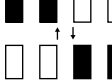
Indikaatori lambid			Jääkmahtuvus
 Põleb	 Väija lülitatud	 Vilgub	
			75 % kuni 100 %
			50 % kuni 75 %
			25 % kuni 50 %
			0 % kuni 25 %
			Laadige akut.
			Aku võib olla rikkis.

015658

MÄRKUS:

- Näidatud mahtuvus võib veidi erineda tegelikust mahtuvusest olenevalt kasutustingimustest ja ümbritseva keskkonna temperatuurist.

Toitelüliti talitlus

△HOIATUS:

- Kontrollige alati enne akukasseti tööriista külge paigaldamist, kas lüliti päästik funktsioneerib nõuetekohaselt ja liigub lahtilaskmisel tagasi asendisse OFF (VÄLJAS). Ärge tõmmake lüliti päästikut tugevasti ilma lahtilukustuse nuppu vajutamata. Vastasel juhul võib lüliti puruneda. Masina juhtimine lüliti abil, mis ei toimi korralikult, võib kaasa tuua kontrolli kaotamise ja põhjustada tõsiseid vigastusi.

Joon.4

Et vältida lüliti päästiku juhuslikku tõmbamist, on tööriist varustatud lahtilukustuse nupuga.

Tööriista käivitamiseks vajutage lahtilukustuse nupp alla ja tõmmake lüliti päästikut. Seiskamiseks vabastage lüliti päästik.

Märgutuli

Joon.5

Tööriistaga töötamise ajal on võimalik märgutule abil jälgida akukasseti laetuse seisu.

Kui tööriist on üle koormatud ja seiskub töötamise ajal, siis süttib punane tuli.

Vt märgutule staatuse ja soovitatavate toimingute kohta alltoodud tabelit.

Märgutuli	Olek	Vajalik toiming
Punane märgutuli vilgub.	See näitab, et on aeg akukassett välja vahetada, kui akutoide napiks jääb.	Laadige akukassetti esimesel võimalusel.
Süttib punane märgutuli. (Märkus 1)	See funktsioon töötab, kui akutoide on peaaegu otsas. Sellisel juhul seiskub tööriist kohe.	Laadige akukassetti.
Süttib punane märgutuli. (Märkus 1)	Ülekoormusest tingitud automaatne seiskumine.	Lülitage tööriist välja.

Märkus 1: Aeg, mille jooksul märgutuli süttib, sõltub töökeskkonna temperatuurist ja akukasseti seisukorrast.

012443

Varre pikkuse reguleerimine

⚠HOIATUS:

- Enne varre pikkuse reguleerimist vabastage trimmeri lüliti päästik ja eemaldage akukassett. Kui päästik ei ole vabastatud ja akukassett ei ole eemaldatud, võib see põhjustada tõsiseid vigastusi.

Joon.6

Varre reguleerimiseks keerake käepidet vastupäeva, kuni varre lukk on avanenud, seejärel tõmmake seda välja või lükake sisse, et saavutada sobiv kõrgus.

Nailonist lõikepea

NB!:

- Tõuke- ja etteandemehhanism ei tööta korralikult, kui nailonist lõikepea ei pöörle.

Joon.7

Nailonist lõikepea on ühe jõhviga trimmeripea, millel on tõuke- ja etteandemehhanismid.

Nailonjõhvi etteandmiseks tuleb seadme töötamise ajal lõikepead paar korda vastu maad koputada. Kui nailonjõhv tuleb välja, lõikavad kaitsekatte lõikurid selle automaatselt õigesse pikkusesse.

MÄRKUS:

- Kui nailonjõhvi ei õnnestu välja kerida koputamise, kerige nailonjõhv uuesti või

asendage, nagu on kirjeldatud punktides „Nailonist lõikepea paigaldamine ja eemaldamine“ ja „Uue nailonjõhvi kerimine poolile“.

- Ärge koputage tööriista vastu betooni või asfali. Koputamine vastu sedalaadi materjale võib seadet kahjustada.

KOKKUPANEK

⚠HOIATUS:

- Kandke alati hoolt selle eest, et tööriist oleks enne selle reguleerimist välja lülitatud ning akukassett eemaldatud.** Kui tööriist ei ole välja lülitatud ja akukassett ei ole eemaldatud, võib see lõppeda ootamatust käivitumisest põhjustatud tõsise vigastusega.
- Ärge käivitage kunagi niidukit, kui see pole täielikult kokku monteeritud.** Osaliselt kokku monteeritud niiduki käivitamine võib põhjustada tõsiseid tervisekahjustusi.

Eesmise käepideme paigaldamine

Joon.8

Nagu näidatud joonisel, asetage eesmine käepide selleks ettenähtud hoidikusse ja kinnitage see trimmeriga kaasas olnud kuuskantpolti ja fiksaatormutrit kasutades. Seejärel paigaldage kuuskantpolt küljelt, kus asub kuuskantpoldi lukustuspesa ning teiselt poolt paigaldage fiksaatormutter.

MÄRKUS:

- Eesmisel käepidemel on servast servani lõikeava, mis asub paigaldusalal. Ava kasutamine lubab kergesti paigaldada eesmise käepideme pidemehoidikusse.

Eesmise käepideme nurk on reguleeritav. Selleks, et reguleerida eesmise käepideme nurka, vabastage fiksaatormutter, seadke eesmise käepideme nurk sobivaks vastavalt teie tööasendile ning seejärel pinguldage fiksaatormutter keerates seda päripäeva.

Kaitsekatte paigaldamine

⚠HOIATUS:

- Ärge puutuge kaitsekatte paigaldamisel vastu nailonjõhvi lõikurit, mis on kaitsekatte küljes. Kokkupuude lõikuriga võib põhjustada tõsiseid vigastusi.

Joon.9

Paigaldage kaitsekate asetades see mootori korpusele nii, et nailonjõhvi ei surutaks kaitsekatte ja mootori korpuse vahele, seejärel kinnitage see kahe kruviga. Enne trimmeri käivitamist eemaldage jõhvilõikuriit kate.

Nailonist lõikepea paigaldamine ja eemaldamine

⚠HOIATUS:

- Enne nailonist lõikepea (edaspidi nimetatakse selleks pooli katet ja pooli) paigaldamist või eemaldamist veenduge, et seade on välja lülitatud ja akukassett on seadmest eemaldatud. Kui tööriist ei ole välja lülitatud ja akukassett ei ole eemaldatud, võib see põhjustada tõsise vigastuse.

⚠HOIATUS:

- Lõikepea paigaldamisel ärge puutuge vastu nailonjõhvi lõikurit, mis on kaitsekatte küljes. Kokkupuude lõikuriga võib põhjustada tõsiseid vigastusi.

Joon.10

Joon.11

Trimmeri nailonist lõikepea (pool ja poolikate) eemaldamiseks, vajutage tugevalt pooli külgedel asuvatele klambritele ning tõstke katet.

Joon.12

NB!:

- Veenduge, et pooli hoidiku sees on vedru. Selleks, et paigaldada trimmeri nailonist lõikepeale (pool ja poolikate) uuesti keritud jõhv, joondage nailonjõhvi ja trimmeri lõikepea paigaldusava sälguga ja vajutage seda, kuni kuulete klõpsu.

Uue nailonjõhvi kerimine poolile

Joon.13

Eemaldage pooliit poolikate ja võtke pooliit kasutamata nailonjõhvi.

Joon.14

Paigaldage nailonjõhvi lukustusse, nagu näidatud joonisel.

Joon.15

Kerige see, poolil nooltega näidatud suunas, ühtlase tihedusega ümber pooli nii, et nailonjõhvi on ühtlaselt üle kerimisala.

Joon.16

Kinnitage nailonjõhvi ajutiselt sälgule, nagu näidatud joonisel.

Joon.17

Tooge nailonjõhvi läbi poolikattel asuva nailonjõhvi ava.

Joon.18

Pärast nailonist lõikepea paigaldamist veenduge, et nailonjõhvi tuleb poolist välja, kui vajutate poolile ja tõmbate nailonjõhvist.

TÖÖRIISTA KASUTAMINE

Kandevöö kinnitamine

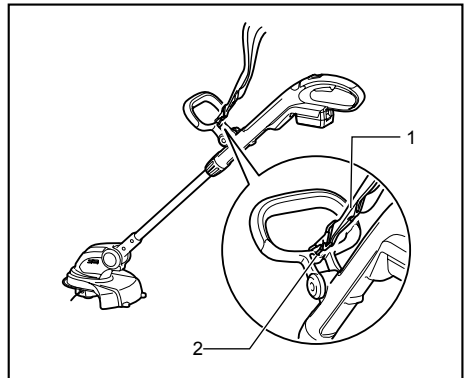

1. Õlarihm

2. Konks

012395

Kinnitage kandevöö eesmise haaratsi avasse.

TÖÖRIISTA KASUTAMINE

⚠HOIATUS:

- Lõigake kõrget heina järk-järgult. Kõrge heina kiire niitmine juure lähedal võib põhjustada trimmeri mootori heina sisse takerdumist ja sellest tulenevat ülekoormamist ja trimmeri kahjustumist.

Joon.19

Joon.20

⚠HOIATUS:

- Kasutage trimmerit nii, et pool ei satuks kontakti maapinnaga. Kui pool puutub vastu maapinda, võib see põhjustada mootori ülekoormust ja kahjustada trimmerit.

Joon.21

⚠️HOIATUS:

- Ärge niitke jõuga tihedalt kasvavat muru.

Joon.22

⚠️HOIATUS:

- Ärge kasutage trimmerit meetodil, mis meenutab kaevamist.

Rohu niitmine puu, betoonploki, tellise või aiakivi lähedal

Joon.23

Hoidke trimmerit kallutatult sellisel tasemel, et see ei puudutaks maapinda, niitke muru nii, nagu koputaksite maapinnale, kasutades ainult nailonjõhvi otsa. Sellise meetodi puhul on oluline nailonjõhvi sujuv etteandmine, sest jõhv kulub kiiremini kui tavaliselt.

MÄRKUS:

- Kui trimmer satub liiga lähedale puule, betoonploki, tellisele või aiakivile, teostate servade piiramist või muud sarnast lõiketööd, siis nailonjõhv võib murduda pooli katte all. Sellisel juhul eemaldage pool poolikattelt ja paigaldage nailonjõhv uuesti, nagu on kirjeldatud punktides „Nailonist lõikepea paigaldamine ja eemaldamine“ ja „Uue nailonjõhvi kerimine poolile“. Nailonjõhvi pea kasutamine niitmisel tagab parima töötulemuse ja seetõttu on soovitatav hoida töövahendit vähemalt 5 cm kaugusel puust, betoonplokist, tellisest, aiakivist vms.

Käivitage trimmer enne, kui asute niitma.

Niitke muru kasutades nailonjõhvi tippu, liigutades trimmerit aeglaselt paremalt vasakule, hoides trimmerit kallutatud asendis umbes 30° maapinna suhtes.

Niitke muru alati kihtidena ülalt allapoole.

Töövahendi kasutamine servade piirajana

Joon.24

Kasutades seadet servade piirajana, lubab see lõigata piki betoonploki äärt, telliseid jms.

Joon.25

Selleks, et kasutada seadet servade piirajana, hoidke trimmeri vart ühe käega ja keerake käepidet vastupäeva, et vabastada vars. Keerake vart koos mootori korpusega 180° ja keerake käepidet päripäeva, kuni see lukustub.

MÄRKUS:

- Enne varre keeramist peab selle kas täielikult lühendama või pikendama.
- Pärast seadme muutmist servade piiraja positsioonile, veenduge, et mootori korpus ja vars on lukustatud.

Joon.26

Et niidetud ala viimistleda, liikuge paralleelselt servaga, mida soovite piirata.

Muru niitmine kitsastes kohtades või nõlvakutel

⚠️HOIATUS:

- Niites muru nõlval, olge ettevaatlik kivide, muru ja muude võõrkehade osas, mis võivad lenduda lõikepea alalt.
- Niites muru nõlvalt, veenduge, et teil on alati kindel ja stabiilne jalgealune.

Joon.27

Et lihtsustada tööd kitsastes kohtades, mis limiteerivad tööala kõrguse, nagu muru veranda all jne, vajutage lukustusnuppu ja seejärel keerake lõikepea alla nii, et see oleks paralleelselt maapinnaga. Lõikepea nurga õige reguleerimine lihtsustab muru niitmist nõlval.

HOOLDUS

⚠️HOIATUS:

- **Kandke alati hoolt selle eest, et tööriist oleks enne selle kontrollimist või hooldust välja lülitatud ning akukassett eemaldatud.** Kui tööriist ei ole välja lülitatud ja akukassett ei ole eemaldatud, võib see lõppeda ootamatust käivitumisest põhjustatud tõsise vigastusega.

NB!:

Ärge kunagi kasutage bensiini, vedeldit, alkoholi ega midagi muud sarnast. Selle tulemuseks võib olla luitumine, deformatsioon või pragunemine.

Toote OHUTUSE ja TÖÖKINDLUSE tagamiseks tuleb vajalikud remonttööd, muud hooldus- ja reguleerimistööd lasta teha Makita volitatud teeninduskeskustes. Alati tuleb kasutada Makita varuosi.

VALIKULISED TARVIKUD

⚠️HOIATUS:

- Neid tarvikuid ja lisaseadiseid on soovitatav kasutada koos Makita tööriistaga, mille kasutamist selles kasutusjuhendis kirjeldatakse. Muude tarvikute ja lisaseadiste kasutamisega kaasneb vigastada saamise oht. Kasutage tarvikuid ja lisaseadiseid ainult otstarvetel, milleks need on ette nähtud.

Saate vajadusel kohalikust Makita teeninduskeskusest lisateavet nende tarvikute kohta.

- Nailonist lõikepea
- Nailonjõhv
- Ölarihm
- Kaitseprillid
- Makita algupärane aku ja laadija

MÄRKUS:

- Mõned nimekirjas loetletud tarvikud võivad kuuluda standardvarustusse ning need on lisatud tööriista pakendisse. Need võivad riikide lõikes erineda.

РУССКИЙ ЯЗЫК (Исходная инструкция)

Объяснения общего плана

1-1. Красный индикатор	7-1. Нейлоновая режущая головка	12-3. Пружина
1-2. Кнопка	8-1. Передняя рукоятка	12-4. Держатель бобины
1-3. Блок аккумулятора	8-2. Зажимная гайка	14-1. Нейлоновый шнур
2-1. Звездочка	8-3. Болт с шестигранной головкой	14-2. Фиксатор нейлонового шнура
3-1. Лампы индикатора	9-1. Ограждение	18-1. Бобина
3-2. Кнопка «СЧЕК» (Проверка)	9-2. Винты	18-2. Нейлоновый шнур
4-1. Кнопка разблокирования	9-3. Крышка режущего узла	25-1. Корпус двигателя
4-2. Курковый выключатель	12-1. Отверстие для нейлонового шнура	25-2. Рукоятка
5-1. Индикаторная лампа	12-2. Выемка в гнезде для установки нейлоновой режущей головки	27-1. Кнопка блокировки
6-1. Вал		
6-2. Рукоятка		

ТЕХНИЧЕСКИЕ ХАРАКТЕРИСТИКИ







Модель	DUR141		DUR181	
Число оборотов без нагрузки	6 000 мин ⁻¹		7 800 мин ⁻¹	
Общая длина	1 229 мм - 1 433 мм		1 229 мм - 1 433 мм	
Диаметр резания с нейлоновой режущей головкой	260 мм		260 мм	
Вес нетто	2,8 кг	3,0 кг	2,9 кг	3,1 кг
Номинальное напряжение	14,4 В пост. Тока		18 В пост. Тока	
 Стандартный аккумуляторный блок Предостережение: используйте только указанные аккумуляторные блоки.	BL1415 / BL1415N	BL1430 / BL1430B / BL1440 / BL1450	BL1815 / BL1815N / BL1820 / BL1820B	BL1830 / BL1830B / BL1840 / BL1840B / BL1850 / BL1850B / BL1860B

- Благодаря нашей постоянно действующей программе исследований и разработок, указанные здесь технические характеристики могут быть изменены без предварительного уведомления.
- Технические характеристики и аккумуляторный блок могут отличаться в зависимости от страны.
- Масса (с аккумуляторным блоком) в соответствии с процедурой EPTA 01.2003

END017-4

Символы

Ниже приведены символы, используемые для электроинструмента. Перед использованием убедитесь, что вы понимаете их значение.

-  Обратите особое внимание!
-  Прочитайте руководство по эксплуатации.
-  Опасность! Возможен разлет твердых предметов.
-  Расстояние от инструмента до находящихся поблизости людей должно быть не менее 15 м.
-  Не допускайте посторонних к месту работ.
-  Соблюдайте дистанцию не менее 15 м.
-  Избегайте отдачи.
-  Надевайте каску, защитные очки и используйте средства защиты слуха.
-  Использовать защитные перчатки.



- Обувайте прочные ботинки с нескользящими подошвами. Рекомендуется использовать защитную обувь со стальными подносками.
- Беречь от влаги.
- Максимально допустимая скорость инструмента.
- Только для стран ЕС
- Не выбрасывайте электрооборудование или аккумуляторные батареи вместе с бытовым мусором!
- В соответствии с европейскими директивами об утилизации электрического и электронного оборудования, о батареях и аккумуляторах, а также использованных батареях и аккумуляторах и их применении в соответствии с местными законами электрооборудование, батареи и аккумуляторы, срок эксплуатации которых истек, должны утилизироваться отдельно и передаваться для утилизации

на предприятие, соответствующее применяемым правилам охраны окружающей среды.

ENG905-1

Шум

Типичный уровень взвешенного звукового давления (A), измеренный в соответствии с EN786:

Модель DUR141

Уровень звукового давления (L_{pA}): 75 дБ (A)
Уровень звуковой мощности (L_{WA}): 83,7 дБ (A)
Погрешность (K): 2,5 дБ (A)

Модель DUR181

Уровень звукового давления (L_{pA}): 82 дБ (A)
Уровень звуковой мощности (L_{WA}): 88,5 дБ (A)
Погрешность (K): 2,5 дБ (A)

Используйте средства защиты слуха

ENG904-2

Вибрация

Общее значение вибрации определено в соответствии с EN786 :

Распространение вибрации (a_h): 2,5 м/с² или менее
Погрешность (K): 1,5 м/с²

ENG901-1

- Заявленное значение распространения вибрации измерено в соответствии со стандартной методикой испытаний и может быть использовано для сравнения инструментов.
- Заявленное значение распространения вибрации можно также использовать для предварительных оценок воздействия.

ПРЕДУПРЕЖДЕНИЕ:

- Распространение вибрации во время фактического использования электроинструмента может отличаться от заявленного значения в зависимости способа применения инструмента.
- Обязательно определите меры безопасности для защиты оператора, основанные на оценке воздействия в реальных условиях использования (с учетом всех этапов рабочего цикла, таких как выключение инструмента, работа без нагрузки и включение).

ENH219-3

Только для европейских стран

Декларация о соответствии ЕС

Makita заявляет, что следующее устройство (устройства):

Обозначение устройства:
Аккумуляторная Газонокосилка
Модель/Тип: DUR141, DUR181
Технические характеристики: см. Таблицу "ТЕХНИЧЕСКИЕ ХАРАКТЕРИСТИКИ".

Соответствует (-ют) следующим директивам ЕС:
2000/14/EC, 2006/42/EC

Изготовлены в соответствии со следующим стандартом или нормативными документами:

EN60745, EN60335, EN50636

Технический файл в соответствии с документом 2006/42/EC доступен по адресу:

Makita, Jan-Baptist Vinkstraat 2, 3070, Belgium

Процедура оценки соответствия согласно директиве 2000/14/EC была проведена в соответствии с приложением VI.

Уполномоченный орган:

TÜV Rheinland LGA Products GmbH

Tillystraße 2

90431 Nürnberg, Germany

Идентификационный номер 0197

Модель DUR141

Измеренный уровень звуковой мощности: 83,7 дБ (A)

Гарантированный уровень звуковой мощности: 85 дБ (A)

Модель DUR181

Измеренный уровень звуковой мощности: 88,5 дБ (A)

Гарантированный уровень звуковой мощности: 91 дБ (A)

1.10.2015



000331

Ясуси Фукайа (Yasushi Fukaya)

Директор

Makita, Jan-Baptist Vinkstraat 2, 3070, Belgium

GEB092-5

ВАЖНЫЕ ИНСТРУКЦИИ ПО ТЕХНИКЕ БЕЗОПАСНОСТИ

 **ВНИМАНИЕ!** Ознакомьтесь со всеми инструкциями и рекомендациями по технике безопасности. Невыполнение инструкций и рекомендаций может привести к поражению электротоком, пожару и/или тяжелым травмам.

Сохраните брошюру с инструкциями и рекомендациями для дальнейшего использования.

1. Ознакомьтесь со всеми органами управления и правилами правильной эксплуатации изделия.
2. После выключения электромотора режущие элементы продолжают вращаться.
3. Не разрешайте детям и лицам, не знакомым с инструкциями, пользоваться устройством.

4. Прекратите эксплуатацию устройства, если поблизости находятся люди (в особенности дети) или животные.
5. Используйте устройство в светлое время суток или при хорошем электрическом освещении.
6. Перед началом эксплуатации или после любого удара проверьте устройство на наличие признаков износа или повреждения. При необходимости отремонтируйте.
7. Соблюдайте осторожность, чтобы не получить травму от любого устройства, предназначенного для обрезки нитей. Вытянув новую нить, перед включением обязательно верните инструмент в обычное рабочее положение.
8. Запрещается установка металлических режущих элементов.
9. Данное устройство не предназначено для использования людьми (включая детей) с ограниченными физическими, сенсорными или умственными возможностями, либо не имеющими соответствующего опыта или знаний, за исключением случаев, когда они действуют под руководством или после надлежащего инструктажа по использованию устройства со стороны лица, ответственного за их безопасность. Следует следить за маленькими детьми, чтобы они не использовали устройство в качестве игрушки.
10. Используйте инструмент с максимальной осторожностью и вниманием.
11. Используйте инструмент только в том случае, если находитесь в хорошей физической форме. Выполняйте все работы спокойно и тщательно. Руководствуйтесь здравым смыслом; помните, что оператор/пользователь несет ответственность за происшествия и опасные ситуации с другими людьми или их собственностью.
12. Запрещается использовать инструмент в состоянии алкогольного/наркотического опьянения, при усталости или болезни.
13. В случае ненадлежащей работы инструмента немедленно выключите его.

Назначение инструмента

1. Используйте инструмент, соответствующий выполняемой работе. Аккумуляторная газонокосилка предназначена только для выкашивания травы и небольших сорняков. Запрещается использовать устройство для любых других целей, таких как подрезка живой изгороди, так как это может привести к травме.

Индивидуальные средства защиты

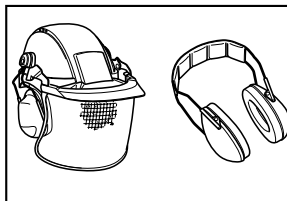

010820

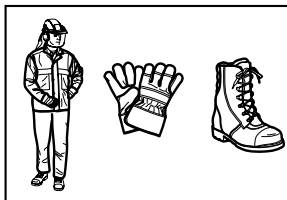

010821

1. Одевайтесь соответствующим образом. Рабочая одежда должна быть функциональной и соответствующей выполняемым работам, т.е. должна быть в меру облегчающей. Не надевайте ювелирные украшения или одежду, которая может запутаться в высокой траве. Если у вас длинные волосы, уберите их под соответствующий головной убор.
2. При использовании инструмента обязательно носите прочные ботинки на нескользящей подошве. Они защитят от травм и обеспечат хорошую устойчивость при работе.
3. Надевайте защитные очки или защитную маску для лица.

Электробезопасность

1. Избегайте опасных сред. Не используйте инструмент в местах с повышенной влажностью и под дождем. Попавшая в инструмент вода повышает опасность поражения электрическим током.
2. Заряжайте аккумулятор только зарядным устройством, указанным изготовителем. Зарядное устройство, подходящее для одного типа аккумуляторов, может привести к пожару при его использовании с другим аккумуляторным блоком.
3. Используйте электроинструмент только с указанными аккумуляторными блоками. Использование других аккумуляторных блоков может привести к травме или пожару.
4. Не бросайте аккумуляторные блоки в огонь. Они могут взорваться. Уточните местные правила утилизации аккумуляторов.

- Не вскрывайте и не разбивайте аккумуляторы. Содержащийся в них электролит очень едкий, вы можете повредить глаза или кожу. При проглатывании может быть ядовит.

Включение инструмента

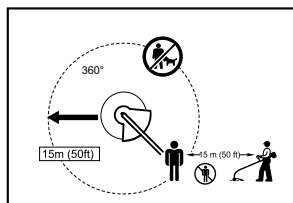

012858

- Убедитесь, что в радиусе 15 метров (50 футов) от места работы нет детей и других лиц, обратите также внимание на животных, которые находятся поблизости. В противном случае выключите инструмент.
- Перед началом работы обязательно проверяйте безопасность инструмента. Проверьте безопасность режущего узла и ограждения, легкость нажатия и правильность работы куркового выключателя/рычага. Убедитесь, что рукоятки чистые и сухие, и проверьте функционирование выключателя.
- Перед дальнейшим использованием инструмента осмотрите его на предмет поврежденных деталей. Ограждение или другие поврежденные детали должны быть тщательно осмотрены, чтобы убедиться, что инструмент будет работать нормально и выполнять функции, для которых он предназначен. Убедитесь в соосности движущихся узлов, свободном ходе движущихся деталей, отсутствии поломок деталей, надежности крепления и отсутствии других дефектов, которые могут повлиять на работу электроинструмента. Поврежденное ограждение или другая деталь должны быть соответствующим образом отремонтированы или заменены авторизованным сервисным центром, если в руководстве по эксплуатации не указано иное.
- Включайте электродвигатель только если руки и ноги находятся на безопасном расстоянии от режущего узла.
- Перед пуском двигателя убедитесь, что режущий узел не касается твердых предметов, таких как ветки, камни и т.п., так как при пуске режущий узел начнет вращаться.

Способ эксплуатации

- Запрещается включать инструмент с поврежденным или отсутствующим ограждением.
- Используйте инструмент только при хорошем освещении и достаточной видимости. В зимнее время помните о скользких или мокрых поверхностях, наличии льда и снега (риск поскользывания). Обязательно проверяйте надежность опоры под ногами.
- Соблюдайте меры безопасности, чтобы не травмировать ноги и руки режущим узлом.
- Берегите руки и ноги от режущих деталей (особенно во время запуска электромотора).
- Никогда не выполняйте резку на высоте выше уровня пояса.
- Запрещается работать инструментом, стоя на лестнице.
- Запрещается работать на неустойчивых поверхностях.
- Не тянитесь слишком далеко. Всегда сохраняйте устойчивое положение и равновесие.
- Соблюдайте осторожность на склонах.
- Передвигайтесь шагом, не бегайте.
- Удаляйте из рабочей зоны песок, камни, гвозди и пр. Посторонние предметы могут повредить режущий узел и разлетаться в стороны, что может стать причиной тяжелой травмы.
- Никогда не касайтесь движущихся деталей, которые несут потенциальную опасность, пока не отсоедините устройство от сети переменного тока и пока движущиеся детали, которые несут потенциальную опасность, окончательно не остановятся.
- В случае удара режущего инструмента о камень или другой твердый предмет немедленно выключите двигатель и осмотрите режущий узел.
- Перед тем как приступить к обрезке, необходимо дождаться, пока инструмент наберет полную скорость.
- Во время работы обязательно держите инструмент двумя руками. Запрещается во время работы удерживать инструмент только одной рукой. Обязательно проверяйте надежность опоры под ногами.
- Все защитные приспособления (такие, как ограждения), входящие в комплект поставки устройства, должны использоваться при эксплуатации.
- За исключением экстренных случаев, не бросайте инструмент на землю, так как это может стать причиной серьезного повреждения инструмента.

18. Запрещается тащить инструмент по земле при перемещении с одного места на другое - инструмент можно повредить.
19. Обязательно снимайте аккумуляторный блок с инструмента в следующих случаях:
 - оставляя инструмент без присмотра;
 - перед устранением засора;
 - перед проверкой, очисткой или обслуживанием;
 - перед выполнением регулировок, сменой принадлежностей и приспособлений или хранением;
 - в случае возникновения необычной вибрации инструмента;
 - каждый раз при транспортировке инструмента;
20. Не прилагайте больших усилий к инструменту. Работа будет выполнена лучше и безопаснее с расчетной скоростью инструмента.

Инструкции по уходу

1. Перед началом работы необходимо проверить состояние режущего инструмента и защитных приспособлений.
2. Выключите электродвигатель и извлеките аккумуляторный блок, прежде чем приступать к обслуживанию, замене режущего инструмента или чистке инструмента.
3. После эксплуатации отсоедините аккумуляторный блок от инструмента и проверьте на наличие повреждений.
4. Проверьте затяжку креплений и целостность деталей (например, почти отрезанных элементов) в режущем приспособлении.
5. Если оборудование не используется, оно должно храниться в сухом запечатанном месте, недоступном для детей.
6. Используйте только рекомендованные производителем запасные части и принадлежности.
7. Следите за тем, чтобы вентиляционные отверстия не были засорены.
8. Регулярно осматривайте и обслуживайте инструмент, особенно перед началом и после окончания использования. Ремонт инструмента должен выполняться только в авторизованных сервисных центрах.
9. Ручки инструмента всегда должны быть сухими и чистыми и не должны быть смазаны маслом или смазкой.

СОХРАНИТЕ ДАННЫЕ ИНСТРУКЦИИ.

⚠ ПРЕДУПРЕЖДЕНИЕ:

НЕ ДОПУСКАЙТЕ, чтобы удобство или опыт эксплуатации данного устройства (полученный от многократного использования) доминировали над строгим соблюдением правил техники безопасности при обращении с этим устройством. **НЕПРАВИЛЬНОЕ ИСПОЛЬЗОВАНИЕ** инструмента или несоблюдение правил техники безопасности, указанных в данном руководстве, может привести к тяжелой травме.

ENC007-11

ВАЖНЫЕ ИНСТРУКЦИИ ПО ТЕХНИКЕ БЕЗОПАСНОСТИ

ДЛЯ АККУМУЛЯТОРНОГО БЛОКА

1. Перед использованием аккумуляторного блока прочитайте все инструкции и предупреждающие надписи на (1) зарядном устройстве, (2) аккумуляторном блоке и (3) инструменте, работающем от аккумуляторного блока.
 2. Не разбирайте аккумуляторный блок.
 3. Если время работы аккумуляторного блока значительно сократилось, немедленно прекратите работу. В противном случае, может возникнуть перегрев блока, что приведет к ожогам и даже к взрыву.
 4. В случае попадания электролита в глаза, промойте их обильным количеством чистой воды и немедленно обратитесь к врачу. Это может привести к потере зрения.
 5. Не замыкайте контакты аккумуляторного блока между собой:
 - (1) Не прикасайтесь к контактам какими-либо токопроводящими предметами.
 - (2) Не храните аккумуляторный блок в контейнере вместе с другими металлическими предметами, такими как гвозди, монеты и т. п.
 - (3) Не допускайте попадания на аккумуляторный блок воды или дождя.
- Замыкание контактов аккумуляторного блока между собой может привести к возникновению большого тока, перегреву, возможному ожогу и даже разрыву блока.
6. Не храните инструмент и аккумуляторный блок в местах, где температура может достигать или превышать 50 ° C (122 ° F).
 7. Не бросайте аккумуляторный блок в огонь, даже если он сильно поврежден или полностью вышел из строя. Аккумуляторный блок может взорваться под действием огня.
 8. Не роняйте и не ударяйте аккумуляторный блок.

9. **Не используйте поврежденный аккумуляторный блок.**
10. **На содержащиеся в устройстве литий-ионные аккумуляторы распространяются требования законодательства об опасных грузах.**

В случае коммерческих перевозок, например третьими сторонами, транспортно-экспедиционными агентствами, необходимо соблюдать требования к упаковке и маркировке.

При подготовке объекта транспортировки обязательна консультация с экспертом по опасным материалам. Необходимо также соблюдать национальные правила и нормы, которые могут быть более детальными.

Изолируйте или заклеивайте скотчем открытые контакты и упаковывайте аккумулятор так, чтобы он не перемещался внутри упаковки.
11. **Выполняйте требования местного законодательства относительно утилизации аккумуляторного блока.**

СОХРАНИТЕ ДАННЫЕ ИНСТРУКЦИИ.

⚠ ПРЕДУПРЕЖДЕНИЕ: Используйте только оригинальные аккумуляторы Makita.

Использование неоригинальных аккумуляторов Makita либо аккумуляторов, в конструкцию которых были внесены изменения, может привести к взрыву аккумулятора, пожару, травмам и повреждению имущества. Кроме того, это приведет к аннулированию гарантии на инструмент и зарядное устройство Makita.

Советы по обеспечению максимального срока службы аккумуляторного блока

1. **Заряжайте аккумуляторный блок до того, как он полностью разрядится.**

В случае потери мощности при эксплуатации инструмента, прекратите работу и зарядите аккумуляторный блок.
2. **Никогда не заряжайте полностью заряженный аккумуляторный блок.**

Перезарядка сокращает срок службы блока.
3. **Заряжайте аккумуляторный блок при комнатной температуре в пределах от 10 ° C до 40 ° C (от 50 ° F до 104 ° F).** Перед зарядкой дайте горячему аккумуляторному блоку остыть.
4. **Заряжайте аккумуляторный блок, если он не используется в течение длительного времени (более шести месяцев).**

ОПИСАНИЕ ДЕТАЛЕЙ

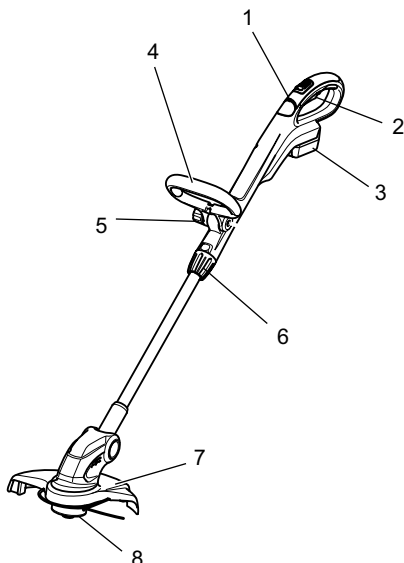

1	Индикаторная лампа	5	Зажимная гайка
2	Курковый выключатель	6	Зажим
3	Блок аккумулятора	7	Ограждение
4	Передняя рукоятка	8	Нейлоновая режущая головка

013641

ОПИСАНИЕ ФУНКЦИОНИРОВАНИЯ

⚠ ПРЕДУПРЕЖДЕНИЕ:

- Перед регулировкой или проверкой инструмента обязательно убедитесь, что он выключен и его аккумуляторный блок снят. Несоблюдение этого требования может стать причиной тяжелой травмы из-за случайного включения инструмента.

Установка или снятие блока аккумуляторов

Рис.1

⚠ ПРЕДУПРЕЖДЕНИЕ:

- Обязательно выключайте инструмент перед установкой и извлечением аккумуляторного блока.
- При установке или снятии аккумуляторного блока надежно удерживайте инструмент и

аккумуляторный блок. Иначе инструмент или аккумуляторный блок могут выскользнуть из рук, что может привести к травмам или повреждению инструмента и аккумуляторного блока.

Для снятия аккумуляторного блока нажмите кнопку на лицевой стороне и извлеките блок.

Для установки аккумуляторного блока совместите выступ блока с пазом в корпусе и задвиньте его на место. Устанавливайте блок до упора так, чтобы он зафиксировался на месте с небольшим щелчком. Если вы можете видеть красный индикатор на верхней части клавиши, аккумуляторный блок не полностью установлен на месте.

⚠ ПРЕДУПРЕЖДЕНИЕ:

- Обязательно устанавливайте аккумуляторный блок до конца, чтобы красный индикатор не был виден. В противном случае аккумуляторный блок может выпасть из инструмента и нанести травму вам или другим людям.

- Не прилагайте чрезмерных усилий при установке аккумуляторного блока. Если блок не двигается свободно, значит он вставлен неправильно.

Система защиты аккумуляторной батареи (ионно-литиевый аккумуляторный блок со звездочкой)

Рис.2

В ионно-литиевых аккумуляторных блоках со звездочкой предусмотрена система защиты. Она автоматически отключает питание для продления срока службы аккумуляторного блока.

Инструмент автоматически остановится во время работы при возникновении указанных ниже ситуаций:

- Перегрузка:

Из-за способа эксплуатации инструмент потребляет очень большое количество тока. В этом случае отпустите курковый переключатель на инструменте и прекратите использование, повлекшее перегрузку инструмента. Затем снова нажмите на курковый выключатель для перезапуска.

Если инструмент не включается, значит, перегрелся аккумуляторный блок. В этом случае дайте ему остыть перед повторным нажатием на курковый выключатель.
- Низкое напряжение аккумуляторной батареи:

Уровень оставшегося заряда аккумулятора слишком низкий и инструмент не работает. В этом случае снимите и зарядите аккумуляторный блок.

Индикация оставшегося заряда аккумулятора

(Только для блоков аккумуляторов с буквой "B" в конце номера модели.)

Рис.3

Нажмите кнопку проверки на блоке аккумуляторов для проверки заряда. Индикаторы включатся на несколько секунд.

Лампы индикатора			Заряд батареи
Горит	ВЫКЛ.	Мигает	
■	■	■	от 75 % до 100 %
■	■	□	от 50 % до 75 %
■	□	□	от 25 % до 50 %
■	□	□	от 0 % до 25 %
◐	□	□	Зарядите аккумуляторную батарею.
■	■	□	Возможно, аккумуляторная батарея неисправна.
□	□	■	

015658

Примечание:

- В зависимости от условий эксплуатации и температуры окружающего воздуха индикация может незначительно отличаться от фактического значения.

Действие выключателя питания

⚠ПРЕДУПРЕЖДЕНИЕ:

- **Перед установкой аккумуляторного блока в инструмент обязательно убедитесь, что его курковый выключатель нормально работает и возвращается в положение "OFF" (ВЫКЛ) при отпускании. Не давите сильно на курковый выключатель, если не была нажата кнопка разблокировки. Это может привести к поломке выключателя. Эксплуатация инструмента с неисправным выключателем может привести к потере контроля над инструментом и получению тяжелой травмы.**

Рис.4

Во избежание случайного нажатия куркового переключателя инструмент оборудован кнопкой разблокировки.

Для того чтобы начать пользоваться инструментом, передвиньте кнопку разблокировки вперед, а затем нажмите на курковый выключатель. Для выключения инструмента отпустите курковый выключатель.

Индикатор

Рис.5

Заряд аккумуляторного блока отображается индикатором при включении инструмента.

В случае перегрузки и отключения инструмента лампа загорается красным цветом.

Состояние индикатора и соответствующие действия см. в таблице ниже.

Индикаторная лампа	Состояние	Необходимое действие
Лампа мигает красным цветом.	Указывает на необходимость замены блока аккумулятора, когда мощность аккумулятора снижается.	Зарядите аккумуляторный блок как можно скорее.
Лампа включается красным цветом. (Примечание 1)	Данная функция включается, когда аккумулятор почти полностью разряжен. В этот момент инструмент сразу же выключается.	Зарядите аккумуляторный блок.
Лампа включается красным цветом. (Примечание 1)	Автовывключение из-за перегрузки.	Выключите инструмент.

Примечание 1: Время включения индикатора зависит от температуры в рабочей области и состояния аккумуляторного блока.

012443

Регулировка длины вала

⚠ ПРЕДУПРЕЖДЕНИЕ:

- Прежде чем регулировать длину вала, отпустите курковый выключатель и извлеките аккумуляторный блок из газонокосилки. Невыполнение этого указания может привести к травме.

Рис.6

Чтобы отрегулировать длину вала, поверните рукоятку против часовой стрелки до разблокировки вала и вытяните или задвиньте его до нужной длины.

Нейлоновая режущая головка

УВЕДОМЛЕНИЕ:

- Если нейлоновая режущая головка не вращается, функция ударного самовыпуска не будет работать надлежащим образом.

Рис.7

Нейлоновая режущая головка представляет собой триммер с одной нитью и механизмом ударного самовыпуска.

Чтобы выпустить нейлоновый шнур, во время работы инструмента коснитесь земли выступом на нейлоновой режущей головке. Нить будет автоматически обрезана до надлежащей длины ножами, расположенными на ограждении.

Примечание:

- Если нить не выходит при ударе о землю, намотайте/замените нейлоновую нить как описано в разделах “Установка и снятие нейлоновой режущей головки” и “Наматывание нового нейлонового шнура на бобину”.
- Не бейте инструмент о бетон или асфальт. Это приведет к поломке инструмента.

МОНТАЖ

⚠ ПРЕДУПРЕЖДЕНИЕ:

- Перед выполнением каких-либо работ с инструментом обязательно убедитесь, что он выключен и его аккумуляторный блок снят. Несоблюдение этого требования может стать причиной тяжелой травмы из-за случайного включения инструмента.
- Не запускайте частично разобранный инструмент. Работа инструмента в частично разобранном виде может стать причиной тяжелой травмы в результате случайного пуска.

Установка передней рукоятки

Рис.8

Установите переднюю рукоятку в держатель и закрепите шестигранным болтом и зажимной гайкой из комплекта поставки газонокосилки как показано

на рисунке. Шестигранный болт необходимо вставить со стороны, на которой предусмотрено отверстие для болтового зажима, а гайку следует установить с противоположной стороны.

Примечание:

- На установочной области передней рукоятки имеется сквозной паз. Этот паз позволяет легко устанавливать переднюю рукоятку на держатель.

Угол наклона передней рукоятки можно регулировать. Чтобы изменить угол передней рукоятки, ослабьте зажимную гайку, установите переднюю рукоятку под нужным углом и затем надежно затяните гайку по часовой стрелке.

Установка ограждения

⚠ ПРЕДУПРЕЖДЕНИЕ:

- При установке ограждения старайтесь не касаться отрезного устройства на ограждении. Прикосновение к отрезному устройству может привести к травме.

Рис.9

Установите ограждение, надвинув его на крышку мотора таким образом, чтобы нейлоновый шнур не оказался защемлен между ограждением и корпусом мотора, затем закрепите его двумя винтами. Прежде чем включать газонокосилку, снимите крышку отрезного устройства.

Установка и снятие нейлоновой режущей головки

⚠ ПРЕДУПРЕЖДЕНИЕ:

- Перед установкой или снятием нейлоновой режущей головки (крышки бобины и бобины, далее именуемые таким образом), убедитесь, что инструмент выключен, а аккумуляторный блок извлечен из инструмента. Невыполнение этого требования может привести к травме.

⚠ ПРЕДУПРЕЖДЕНИЕ:

- При установке и снятии нейлоновой режущей головки старайтесь не касаться отрезного устройства на ограждении. Прикосновение к отрезному устройству может привести к травме.

Рис.10

Рис.11

Чтобы снять нейлоновую режущую головку (бобину и крышку бобины) с газонокосилки, сильно нажмите на защелки с обеих сторон крышки бобины и поднимите ее.

Рис.12

УВЕДОМЛЕНИЕ:

- Убедитесь, что в держателе бобины установлена пружина.

Чтобы установить нейлоновую режущую головку (бобину и крышку бобины) с намотанным шнуром на газонокосилку, совместите отверстие для нейлонового шнура с выемкой в гнезде для установки нейлоновой режущей головки и нажмите до щелчка.

Наматывание нового нейлонового шнура на бобину

Рис.13

Снимите бобину с крышки бобины и удалите остаток нейлонового шнура с бобины.

Рис.14

Вставьте нейлоновый шнур в фиксатор как показано на рисунке.

Рис.15

Плотно наматывайте шнур на бобину в направлении стрелки на бобине, чтобы поверхность нейлонового шнура была равномерной по всей области намотки.

Рис.16

Временно зафиксируйте нейлоновый шнур в выемке как показано на рисунке.

Рис.17

Пропустите нейлоновый шнур через отверстие в крышке бобины.

Рис.18

После установки нейлоновой режущей головки убедитесь, что нейлоновый шнур выходит из катушки. Для этого надавите на бобину и потяните за нейлоновый шнур.

ЭКСПЛУАТАЦИЯ

Прикрепление плечевого ремня

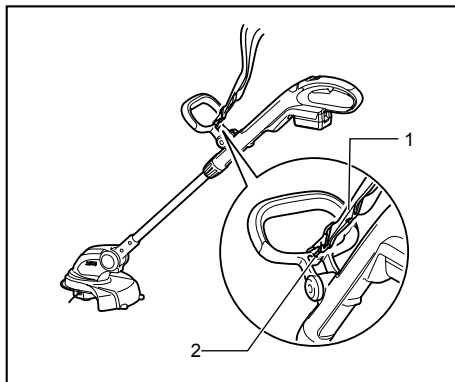

1. Плечевой ремень

2. Крючок

012395

Закрепите плечевой ремень в отверстии передней рукоятки.

ЭКСПЛУАТАЦИЯ

⚠ ПРЕДУПРЕЖДЕНИЕ:

- **Не пытайтесь срезать высокую траву за один проход.** Срезание высокой травы под корень за один проход может привести к запутыванию шпинделя электромотора газонокосилки в траве, что приведет к перегрузке двигателя и повреждению газонокосилки.

Рис.19

Рис.20

⚠ ПРЕДУПРЕЖДЕНИЕ:

- **Используйте газонокосилку так, чтобы не касаться боковой поверхности земли.** Несоблюдение этого требования может привести к перегрузке двигателя и повреждению газонокосилки.

Рис.21

⚠ ПРЕДУПРЕЖДЕНИЕ:

- Не прилагайте чрезмерных усилий при срезании густой травы.

Рис.22

⚠ ПРЕДУПРЕЖДЕНИЕ:

- Не используйте газонокосилку так, как если бы вы копали ей землю.

Выкашивание травы вблизи деревьев, бетонных блоков, кирпичей или камней

Рис.23

Удерживая газонокосилку под таким углом, чтобы не касаться земли, срежьте траву нейлоновым шнуром, словно ударяя им о землю. При выполнении этой работы необходимо постепенно выпускать нейлоновый шнур, так как он изнашивается быстрее обычного.

Примечание:

- Если слишком близко подвести газонокосилку к дереву, бетонному блоку, кирпичу, камню или аналогичному предмету во время выкашивания травы, нейлоновый шнур может порваться посередине под крышкой бобины. В этом случае извлеките бобину из-под крышки и заново установите нейлоновый шнур, см. разделы “Установка и снятие нейлоновой режущей головки” и “Наматывание нового нейлонового шнура на бобину”. Наилучшие результаты достигаются при срезании травы кончиком нейлонового шнура, поэтому рекомендуется не приближать инструмент к дереву, бетонному блоку, кирпичу или камню ближе чем на 5 см.

Включите газонокосилку, прежде чем приближать инструмент к траве.

Срежьте траву кончиком нейлонового шнура, перемещая газонокосилку вправо-влево и медленно продвигаясь вперед, удерживая инструмент под углом примерно 30° относительно поверхности.

При срезании высокой травы делайте это поэтапно, начиная сверху и постепенно укорачивая ее.

Использование инструмента в качестве обрезающего устройства

Рис.24

Использование инструмента в качестве обрезающего устройства позволяет оператору срезать траву вдоль края бетонного блока, кирпича и т.п.

Рис.25

Чтобы использовать инструмент в качестве обрезающего устройства удерживайте вал газонокосилки одной рукой, а второй рукой поверните рукоятку против часовой стрелки, чтобы освободить вал. Поверните вал с корпусом мотора на 180° и затяните рукоятку по часовой стрелке до фиксации.

Примечание:

- Прежде чем поворачивать вал, его необходимо укоротить или удлинить.
- После перевода инструмента в положение обрезающего устройства убедитесь, что корпус двигателя и вал закреплены.

Рис.26

Чтобы выполнить качественную обрезку, перемещайтесь параллельно поверхности, у которой необходимо срезать траву.

Выкашивание травы в ограниченных пространствах или на склоне

⚠ ПРЕДУПРЕЖДЕНИЕ:

- При выкашивании травы на склоне остерегайтесь выброса камней, травы и других предметов из области режущей головки.
- При выкашивании травы на склоне постоянно следите за тем, чтобы сохранять хорошую устойчивость.

Рис.27

Для облегчения работы в ограниченных пространствах (например, выкашивание травы под деревянным настилом и т.п.) нажмите кнопку блокировки и затем согните режущую головку так, чтобы вал находился параллельно земле. Отрегулировав угол режущей головки таким образом, вы облегчите себе работу на склоне.

ТЕХОБСЛУЖИВАНИЕ

⚠ ПРЕДУПРЕЖДЕНИЕ:

- **Перед осмотром или обслуживанием инструмента обязательно убедитесь, что он выключен и его аккумуляторный блок снят.** Несоблюдение этого требования может стать причиной тяжелой травмы из-за случайного включения инструмента.

УВЕДОМЛЕНИЕ:

Запрещается использовать бензин, лигроин, растворитель, спирт и т.п. Это может привести к изменению цвета, деформации и появлению трещин.

Для обеспечения БЕЗОПАСНОСТИ и НАДЕЖНОСТИ оборудования, ремонт, любое другое техобслуживание или регулировку необходимо производить в уполномоченных сервис-центрах Makita, с использованием только сменных частей производства Makita.

ДОПОЛНИТЕЛЬНЫЕ АКСЕССУАРЫ

⚠ ПРЕДУПРЕЖДЕНИЕ:

- Эти принадлежности или насадки рекомендуется использовать вместе с вашим инструментом Makita, описанным в данном руководстве. Использование каких-либо других принадлежностей или насадок может представлять опасность получения травм. Используйте принадлежность или насадку только по указанному назначению.

Если вам необходимо содействие в получении дополнительной информации по этим принадлежностям, свяжитесь со своим местным сервис-центром Makita.

- Нейлоновая режущая головка
- Нейлоновый шнур
- Плечевой ремень
- Защитные очки
- Оригинальный аккумулятор и зарядное устройство Makita

Примечание:

- Некоторые элементы списка могут водить в комплект инструмента в качестве стандартных приспособлений. Они могут отличаться в зависимости от страны.

Makita Jan-Baptist Vinkstraat 2, 3070, Belgium
Makita Corporation Anjo, Aichi, Japan