

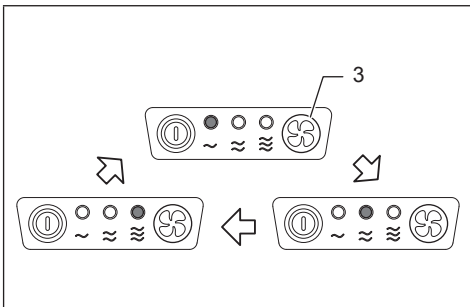

CF100D

EN	Cordless Fan	Instruction Manual
FR	Ventilateur Sans Fil	Manuel d'instructions
DE	Akku-Lüfter	Gebrauchsanleitung
IT	Ventilatore a batteria	Manuale di istruzioni
NL	Snoerloze ventilator	Gebruiksaanwijzing
ES	Ventilador Inalámbrico	Manual de instrucciones
PT	Ventilador a Bateria	Manual de instruções
DA	Batteridrevet ventilator	Brugervejledning
EL	Φορητός ανεμιστήρας	Εγχειρίδιο οδηγιών
TR	Akülü Fan	Kullanım kılavuzu
SV	Sladdlös fläkt	Bruksanvisning
NO	Trådløs vifte	Bruksanvisning
FI	Johdoton tuuletin	Käyttöohje
LV	Bezvadu ventilators	Lietošanas rokasgrāmata
LT	Belaidis ventiliatorius	Naudojimo instrukcija
ET	Juhtmeta puhur	Kasutusjuhend
PL	Wentylator akumulatorowy	Instrukcja obsługi
HU	Vezeték nélküli ventilátor	Használati útmutató
SK	Akumulátorový ventilátor	Návod na obsluhu
CS	Bezdrátový ventilátor	Návod k použití
SL	Brezžični ventilator	Navodila za uporabo
SQ	Ventilator me bateri	Manual udhëzimi
BG	Безжичен вентилатор	Упътване за работа
HR	Bežični ventilator	Upute za korištenje
MK	Безжичен вентилатор	Упатство за работа
SR	Бежични вентилатор	Упутство за употребу
RO	Ventilator fără fir	Manual de instrucțiuni
UK	Бездротовий вентилятор	Інструкція з експлуатації
RU	Аккумуляторный Вентилятор	Инструкция по эксплуатации
ZHCN	充电式电风扇	使用说明书
AR		دليل التعليمات
FA		دفترچه راهنما
	مروحة لاسلكية	
	پنکه شارژی	

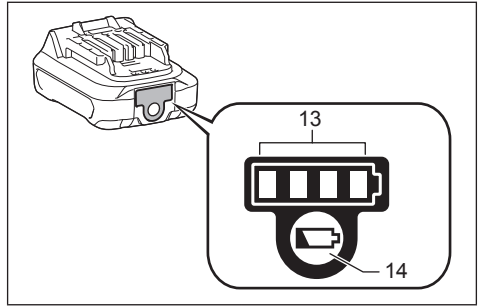

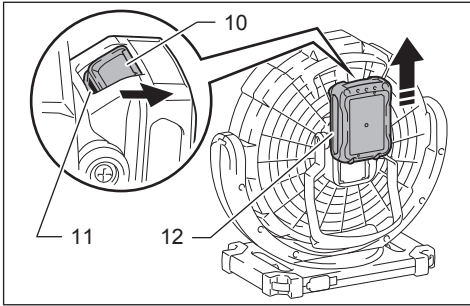
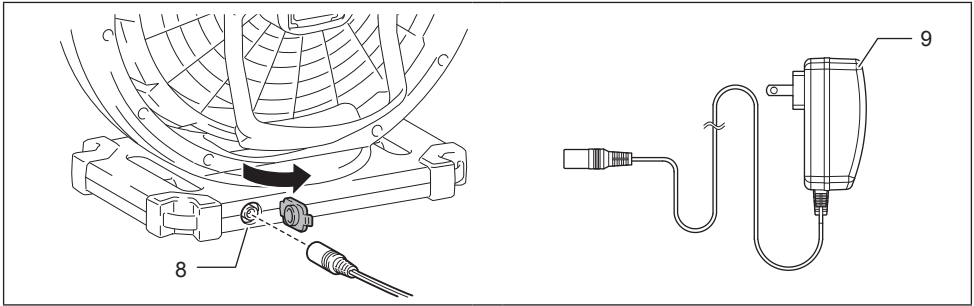
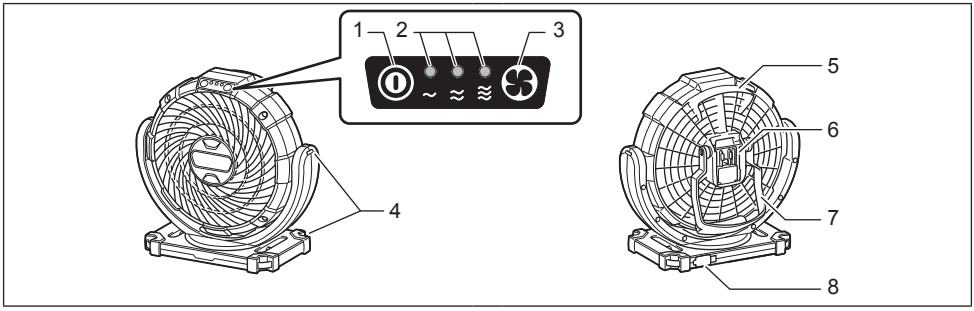

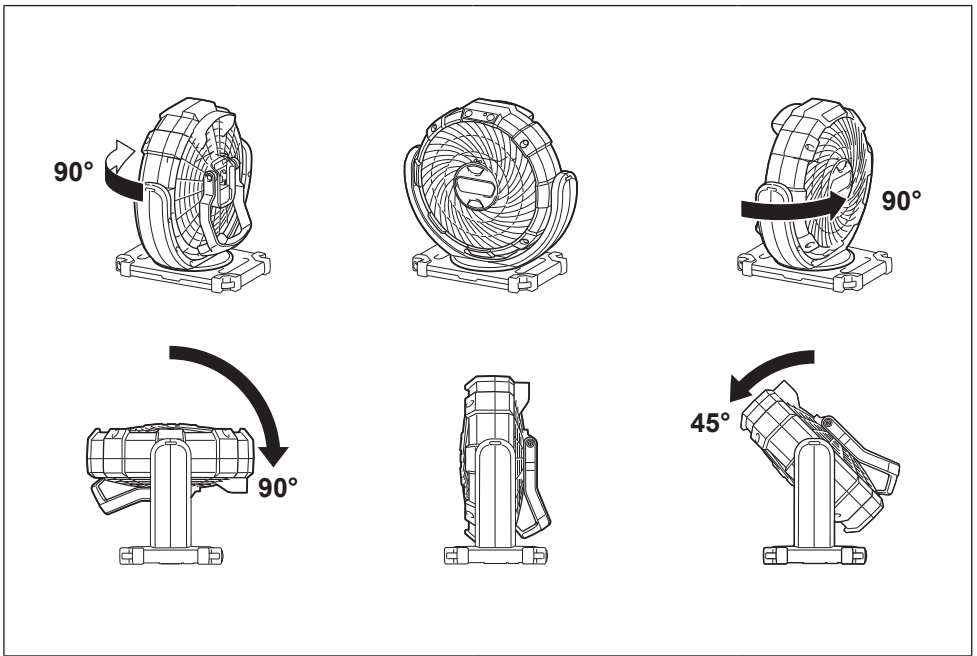

6

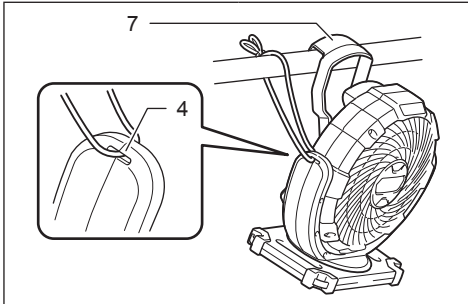

7

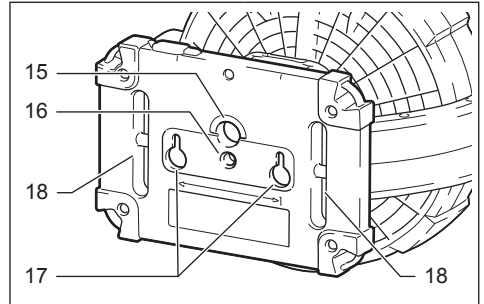

8

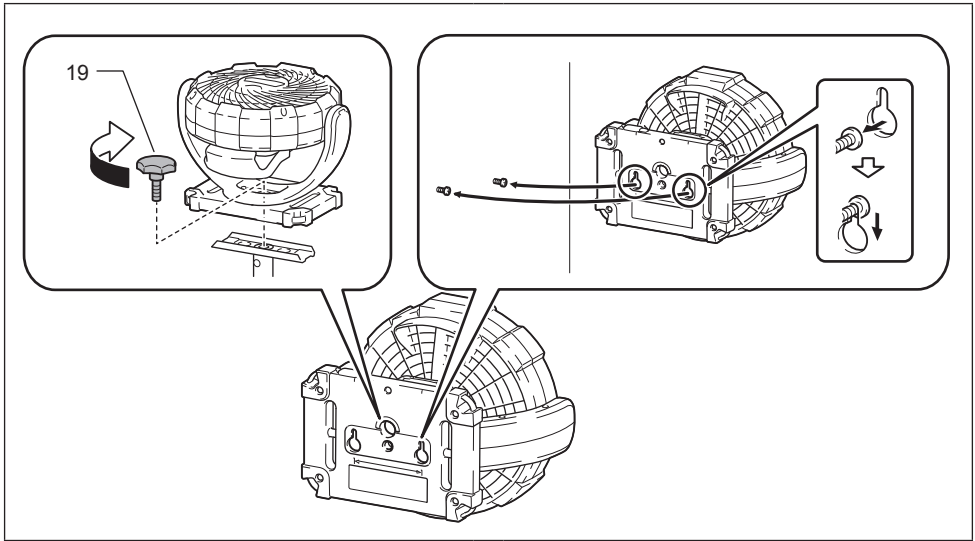

English

This appliance can be used by children aged from 8 years and above and persons with reduced physical, sensory or mental capabilities or lack of experience and knowledge if they have been given supervision or instruction concerning use of the appliance in a safe way and understand the hazards involved. Children shall not play with the appliance. Cleaning and user maintenance shall not be made by children without supervised.

To prevent serious injury, please read and understand all warnings and instructions before use.

SAVE THIS MANUAL

You will need this manual for the safety warnings and precautions, assembly, operating, inspection, maintenance and cleaning procedures, parts list. Keep this manual in a safe and dry place for future reference.

WARNING AND SAFETY RULES

IMPORTANT

SAFETY INSTRUCTION

When using an electrical appliance, basic precautions should always be followed, including the following:

READ ALL INSTRUCTIONS BEFORE USING THIS APPLIANCE.

WARNING- To reduce the risk of fire, electric shock or injury:

1. Do not expose to rain. Store indoors.
2. Do not allow to be used as a toy. Close attention is necessary when used by or near children.
3. Use only as described in this manual. Use only manufacturer's recommended attachments.
4. Do not use with damaged battery. If appliance is not working as it should has been dropped, damaged, left outdoors, or dropped into water, return it to a service center.
5. Do not handle the appliance with wet hands.
6. Do not put any object into openings.
7. Keep hair, loose clothing, finger and all parts of body away from openings and moving parts.
8. Turn off all controls before removing the battery.
9. Use only the AC adaptor or charger supplied by the manufacturer. Accessories that may be suitable for one cordless fan may become hazardous when used on others.
10. Do not charge the battery outdoors.
11. Do not expose to fire or high temperatures.
12. Do not use near open flames, glowing embers or explosive atmospheres, such as in presence of flammable liquids, gases or dust. Cordless fans create sparks which may ignite the dust or fumes.

SAVE THESE INSTRUCTIONS

This appliance is intended for household use.

ADDITIONAL SAFETY RULES

1. Read this instruction manual and the charger instruction manual carefully before use.
2. Stop operation immediately if you notice any abnormal.
3. If you drop or strike the fan, check it carefully for cracks or damage before operation.
4. Do not bring it close to stoves or other heat sources.
5. Do not use if broken, bent, cracked or damaged parts are present. Any cordless fan that appears damaged in any way or operates abnormally must be removed from service immediately. Inspect before each operation.
6. Do not leave cordless fan energized and unattended.
7. Don't abuse the AC adaptor. Never use the adaptor cord to carry the fans or pull the plug out from an outlet. Keep the AC adaptor away from heat, oil, sharp edges, or moving parts. Replace damaged adaptor immediately. Damaged adaptor may increase the risk of electric shock.

SAVE THESE INSTRUCTIONS

CORDLESS FAN USE AND CARE

1. Use the correct cordless fan for your application. Do not use the fan for a purpose for which it is not intended.
2. The cordless fan can work by AC adaptor supplied or **10.8 V / 10.8 V–12 V max Li-ion** battery cartridge that was provided by Makita. Use of any other batteries may create a risk of fire. Recharge batteries only with the specified charger.
3. Store idle cordless fan out of reach of children and other untrained persons.
4. Disconnect battery cartridge or the AC adaptor from the power source before storing the fan. Such preventive safety measures may reduce the risk of starting the fan accidentally. Always unplug the fan from its electrical outlet before performing any inspection, maintenance, or cleaning procedures.
5. When battery cartridge is not in use, keep it away from other metal objects. Shortening the battery terminals together may cause sparks, burns or a fire.
6. Unplug unit and allow it to cool before attempting any cleaning or maintenance.

SERVICE

1. Cordless fan service must be performed only by qualified repair personnel. Service or maintenance performed by unqualified personnel could result in a risk of injury.
2. When servicing a cordless fan, use only identical replacement parts. Use of unauthorized parts or failure to follow maintenance instructions may create a risk of electric shock or injury.

SYMBOLS

The following are symbols used for the equipment. Be sure that you understand their meaning before use.



- Read instruction manual.



- Only for EU countries.



Do not dispose of electric equipment or battery pack together with household waste material!

In observance of the European Directives, on Waste Electric and Electronic Equipment and Batteries and Accumulators and Waste Batteries and Accumulators and their implementation in accordance with national laws, electric equipment and batteries and battery pack(s) that have reached the end of their life must be collected separately and returned to an environmentally compatible recycling facility.

SPECIFICATIONS

Battery cartridge		Makita 10.8 V / 10.8 V–12 V max Li-ion rechargeable battery
AC adaptor		Input: 100–240V, 50/60 Hz, 0.6 A max; Output: 12 V 1.5 A
Dimension (L x W x H)	Without battery	148 mm x 260 mm x 252 mm
	With BL1015/BL1016/BL1020B/ BL1021B battery	149 mm x 260 mm x 252 mm
	With BL1040B/BL1041B battery	168 mm x 260 mm x 252 mm
Net weight		1.2–1.4 kg

- The weight may differ depending on the attachment(s), including the battery cartridge. The lightest and heaviest combination, according to EPTA-Procedure 01/2014, are shown in the table.

BATTERY RUNNING TIME

Only refers to the following types of battery provided by Makita.

The estimated running time of full charged battery is showing below:

Air speed	Battery		
	BL1015 BL1016	BL1020B BL1021B	BL1040B BL1041B
High	Approx. 105 mins	Approx. 135 mins	Approx. 275 mins
Medium	Approx. 145 mins	Approx. 190 mins	Approx. 380 mins
Low	Approx. 240 mins	Approx. 315 mins	Approx. 630 mins

PARTS DESCRIPTION (Fig. 1–5, Fig. 7–9)

- | | | |
|------------------------|----------------------------|--------------------------------|
| 1. Power switch button | 2. Speed indicator | 3. Speed change button |
| 4. Strap hole | 5. Handle | 6. Battery slot |
| 7. Hook | 8. 12V DC socket | 9. AC adapter |
| 10. Button | 11. Red indicator | 12. Battery cartridge |
| 13. Indicator lamp | 14. Check button | 15. Screw hole A (5/8"-11 UNC) |
| 16. Screw hole B | 17. Hole for wall mounting | 18. Slit for hooking |
| 19. Thumb screw | | |

HOW TO OPERATE THE UNIT



WARNING

- Do not allow familiarity with tools to make you careless. Remember that a careless fraction of a second is sufficient to inflict serious injury.
- Do not use any batteries, attachments or accessories not recommended by the manufacturer of this tool. The use of batteries, attachments or accessories not recommended can result in serious personal injury.
- Do not handle the cord and battery with wet or greasy hand.
- Never use the cordless fan when the cord or plug is damaged.
- Do not leave the AC adapter disconnected from the cordless fan while the power is supplied from the mains. Small children may put the live plug in their mouth and cause injury.
- When inserting/removing the battery or plugging/unplugging the AC adapter, always place the cordless fan on a flat and stable surface.

This fan is equipped with a 3-speed control using the speed switch. Power supply can be with AC adaptor or battery cartridge (OPTIONAL ACCESSORIES).

USING AC ADAPTOR

Insert the 12V DC plug of AC adaptor into the 12V DC socket (**Fig. 2**), and then plug the AC pins into a main power supply. Make sure that the voltage rating of the main power supply corresponds with that of the adaptor.

SAVE THESE INSTRUCTIONS

After the AC adaptor is connected, the cordless fan may take 3–5 seconds to start.

The adaptor might creak while using it for the power supply. This doesn't affect normal use.

The supplied AC adapter does not charge the battery inserted to the cordless fan.

USING BATTERY CARTRIDGE

IN ORDER TO ENSURE THE BATTERY MAXIMUM PERFORMANCE, IT IS RECOMMENDED THAT THE BATTERY CARTRIDGE SHOULD BE CHARGED BEFORE BEING USED FOR THE FIRST TIME.

1. Before using battery cartridge, read all instructions and cautionary markings on (1) battery charger, (2) battery, and (3) product using battery.
2. Do not disassemble battery cartridge.
3. If operating time has become excessively shorter, stop operating immediately. It may result in a risk of overheating, possible burns or even an explosion.
4. If electrolyte gets into your eyes, rinse them out with clear water and seek medical attention right away. It may result in loss of your eyesight.
5. Do not shorten the battery cartridge:
 - (1) Do not touch the terminals with any conductive material.
 - (2) Avoid storing battery cartridge in a container with other metal objects such as nails, coins, etc.
 - (3) Do not expose battery cartridge to water or rain.A battery short can cause a large current flow, overheating, possible burns and even a breakdown.
6. Do not store the tool and battery cartridge in locations where the temperature may reach or exceed 50°C (122°F).
7. Do not incinerate the battery cartridge even if it is severely damaged or is completely worn out. The battery cartridge can explode in a fire.
8. Be careful not to drop or strike battery.
9. Do not use a damaged battery.
10. Never recharge a fully charged battery cartridge. Overcharging shortens the battery service life.

11. The contained lithium-ion batteries are subject to the Dangerous Goods Legislation requirements. For commercial transports e.g. by third parties, forwarding agents, special requirement on packaging and labeling must be observed. For preparation of the item being shipped, consulting an expert for hazardous material is required. Please also observe possibly more detailed national regulations. Tape or mask off open contacts and pack up the battery in such a manner that it cannot move around in the packaging.
12. Follow your local regulations relating to disposal of battery.

SAVE THESE INSTRUCTIONS

 **CAUTION: Only use genuine Makita batteries.**

Use of non-genuine Makita batteries, or batteries that have been altered, may result in the battery bursting causing fires, personal injury and damage. It will also void the Makita warranty for the Makita tool and charger.

Tips for maintaining maximum battery life:

1. Charge the battery cartridge before completely discharged. Always stop tool operation and charge the battery cartridge when you notice less tool power.
2. Never recharge a fully charged battery cartridge. Overcharging shortens the battery service life.
3. Charge the battery cartridge with room temperature at 10°C–40°C (50°F–104°F). Let a hot battery cartridge cool down before charging it.
4. Charge the battery cartridge if you do not use it for a long period (more than six months).

Installing or removing of battery cartridge (Fig. 3)

Always switch off the tool before installing or removing of the battery cartridge.

To remove the battery cartridge, slide it from the tool while sliding the button (10). Make sure to hold the cordless fan when sliding out the cartridge.

To install the battery cartridge, align the tongue on the battery cartridge with the groove in the housing and slip it into place. Always insert it all the way until it locks in place with a little click. If you can see the red indicator (11) on the upper side of the button, it is not locked completely. Install it fully until the red indicator (11) can not be seen. If not, it may accidentally fall out of the tool, causing injury to you or someone around you.







Do not use force when installing the battery cartridge. If the cartridge does not slide in easily, it is not being inserted correctly.

To operate the cordless fan using battery cartridge, please refer to the instruction of AC adaptor.

Indicating the remaining battery capacity (Fig. 4)

Only for battery cartridges with the indicator

Press the check button (14) on the battery cartridge to indicate the remaining battery capacity. The indicator lamps (13) light up for few seconds.

Indicator lamps		Remaining capacity
 Lighted	 Off	
		75% to 100%
		50% to 75%
		25% to 50%
		0% to 25%

NOTE:

- Depending on the conditions of use and the ambient temperature, the indication may differ slightly from the actual capacity.
- The overdischarge protection for the battery will work when the battery capacity becomes low. In this case, cordless fan stops automatically. If the cordless fan does not operate even when the switch is operated, remove the battery from the tool and charge the battery.

Starting / stopping the fan (Fig. 1)

Push the power switch button (1) to turn on the fan. Push the power switch button again to turn off the fan.

Changing wind speed (Fig. 5)

Push the speed change button (3) while the fan is running. The wind speed increases every time you push the button. The wind speed will return to the lowest speed when running in the highest speed.

The cordless fan will start in the same speed as the previous setting.

Adjusting fan head angle (Fig. 6)

The angle of the fan head can be adjusted. The range of motion in the fan head is as shown in the figure.

NOTE:

- Do not turn the fan head further than its range of motion.

Hanging the fan (Fig. 7)

Use hook on the handle to hang the cordless fan on a pole or other usable places. To prevent the cordless fan accidentally dropped, attach a strap using the strap hole (4) and secure it.



CAUTION:

- Never hook the cordless fan at high locations or on the surfaces where the tool may lose the balance and fall.
- For hanging the cordless fan, use a hard material such as a metal pole. The diameter of the hooking pole should be smaller than 24 mm and can withstand 5.6 kg. Do not hang the cordless fan higher than 2.3 m.

Mounting on a tripod (Fig. 8, Fig. 9)

The cordless fan can be mounted on some Makita tripods.

When using the tripod with the threaded shaft 5/8"-11 UNC, mount the cordless fan using the screw hole A (15).

When using the tripod for Makita work light, mount the cordless fan by fixing the thumb screw (19) into the screw hole B (16).

Mounting on a wall (Fig. 8, Fig. 9)

Prepare two screws and fix them on the wall as shown in the figure. Hang the cordless fan using the wall mounting holes (17).



CAUTION:

- When hanging on the wall, unplug and remove battery from the cordless fan.
- Carefully choose a stable wall for mounting the cordless fan. Make sure that the cordless fan is securely hooked on the wall.
- Always remove the cordless fan from the wall when installing/removing the battery. Otherwise the cordless fan may fall off and cause an injury.
- This fan is intended to be mounted at high level and has to be installed so that the blades are more than 2.3 m above the floor or windows.

MAINTENANCE



WARNING

- When servicing, ask Makita authorized service centers and with only identical replacement parts. Use of any other parts may create a hazard or cause product damage.
- To avoid serious personal injury, always remove the AC adaptor or battery cartridge from the unit when cleaning or performing any maintenance.
- Allow the cordless fan to cool completely before performing any inspection, maintenance, cleaning procedures or storage.

GENERAL MAINTENANCE

Avoid using solvents when cleaning plastic parts. Most plastics are susceptible to damage from various types of commercial solvents and may be damaged by their use. After the portable fan cooled, use clean clothes to remove dirt, dust, oil, grease etc.



WARNING

- Do not at any time let brake fluids, gasoline, petroleum-based products, penetrating oils etc., contact with plastic parts. Chemicals can damage, weaken or destroy plastic which may result in serious personal injury.
- All parts should be replaced at an Authorized Service Center.

STORAGE

To prevent fire or burning, allow the portable fan to cool down completely before you store it.

Do not store the discharged battery for long periods, as it can shorten its service life.

For technical questions, please contact sales agent.

Français

Cet appareil peut être utilisé par des enfants à partir de 8 ans et par des personnes aux capacités physiques, sensorielles ou mentales réduites, ou qui ne possèdent pas l'expérience et les connaissances requises, s'ils sont supervisés ou s'ils ont reçu des instructions sur l'utilisation de l'appareil en toute sécurité et qu'ils en comprennent les dangers. Les enfants ne doivent pas jouer avec l'appareil. Le nettoyage et l'entretien ne doivent pas être effectués par des enfants sans supervision.

Afin d'éviter toute blessure grave, vous devez lire et comprendre tous les avertissements et instructions avant l'utilisation.

CONSERVEZ CE MANUEL

Vous aurez besoin de ce manuel en ce qui a trait aux consignes de sécurité et précautions, au montage, à l'utilisation, aux procédures d'inspection, d'entretien et de nettoyage, et à la liste des pièces. Gardez ce manuel dans un emplacement sûr et sec pour consultation ultérieure.

AVERTISSEMENTS ET CONSIGNES DE SÉCURITÉ

IMPORTANT

INSTRUCTIONS DE SÉCURITÉ

Lors de l'utilisation d'un appareil électrique, certaines précautions élémentaires doivent toujours être prises, dont les suivantes :

VEUILLEZ LIRE TOUTES LES INSTRUCTIONS AVANT D'UTILISER CET APPAREIL.

AVERTISSEMENT – Pour réduire les risques d'incendie, de choc électrique ou de blessure :

1. Ne pas exposer à la pluie. Ranger à l'intérieur.
2. Ne pas permettre l'utilisation comme jouet. Une attention particulière est requise lors de l'utilisation par ou près des enfants.
3. Utiliser exclusivement de la façon décrite dans ce manuel. Utiliser uniquement les pièces recommandées par le fabricant.
4. Ne pas utiliser avec une batterie endommagée. Si l'appareil ne fonctionne pas normalement ou s'il a été échappé, endommagé, laissé dehors ou échappé dans l'eau, l'envoyer à un centre de service après-vente.
5. Ne pas manier l'appareil avec les mains mouillées.
6. Ne mettre aucun objet dans les ouvertures.
7. Garder les cheveux, les vêtements amples, les doigts et toutes les parties du corps à l'écart des ouvertures et des pièces en mouvement.
8. Désactiver toutes les commandes avant de retirer la batterie.
9. Utiliser uniquement l'adaptateur secteur ou le chargeur fourni par le fabricant. Les accessoires adéquats pour un ventilateur sans fil donné peuvent présenter un danger s'ils sont utilisés sur d'autres ventilateurs.
10. Ne pas charger les batteries à l'extérieur.
11. Ne pas exposer au feu ou à des températures élevées.
12. Ne pas utiliser près de flammes nues, de braises vives ou d'atmosphères explosives telles que celles qui contiennent des liquides, gaz ou poussières inflammables. Les ventilateurs sans fil produisent des étincelles qui peuvent allumer les poussières ou émanations.

CONSERVEZ CES INSTRUCTIONS

Cet appareil est conçu pour un usage domestique.

CONSIGNES DE SÉCURITÉ ADDITIONNELLES

1. Veuillez lire attentivement ce manuel d'instructions et celui du chargeur avant l'utilisation.
2. Cessez immédiatement l'utilisation en cas d'anomalie.
3. Si vous échappez ou heurtez le ventilateur, vérifiez soigneusement l'absence de fissures ou de dommages avant de poursuivre son utilisation.
4. Ne pas le placer près d'un poêle ou autre source de chaleur.
5. Ne pas l'utiliser s'il est cassé, plié ou fissuré, ou si des pièces sont endommagées. Tout ventilateur sans fil qui présente des signes d'endommagement ou de fonctionnement anormal doit être immédiatement mis hors service. Inspectez l'appareil avant chaque utilisation.

6. Ne pas laisser le ventilateur sans fil sous tension lorsqu'il est sans surveillance.
7. Ne pas maltraiter l'adaptateur secteur. Ne jamais utiliser le cordon de l'adaptateur pour transporter le ventilateur, ni tirer sur le cordon au lieu de la fiche pour la débrancher de la prise de courant. Gardez l'adaptateur secteur à l'écart de la chaleur, de l'huile, des bords tranchants et des pièces en mouvement. Remplacez immédiatement l'adaptateur s'il est endommagé. Le risque de choc électrique peut être plus élevé avec un adaptateur endommagé.

CONSERVEZ CES INSTRUCTIONS

UTILISATION ET ENTRETIEN DU VENTILATEUR SANS FIL

1. Utilisez un ventilateur sans fil bien adapté au type d'usage que vous en ferez. Ne pas utiliser le ventilateur pour un usage pour lequel il n'a pas été conçu.
2. Le ventilateur sans fil peut fonctionner avec l'adaptateur secteur fourni ou la batterie **lithium-ion 10,8 V / 10,8 V–12 V max** fournie par Makita. L'utilisation de tout autre type de batterie comporte un risque d'incendie. Rechargez les batteries uniquement avec le chargeur spécifié.
3. Après l'utilisation, rangez le ventilateur sans fil hors de portée des enfants et des personnes non familières avec son utilisation.
4. Retirez la batterie ou débranchez l'adaptateur secteur de la source d'alimentation avant de ranger le ventilateur. Ces mesures préventives peuvent réduire le risque de démarrage accidentel du ventilateur. Débranchez toujours le ventilateur de la prise de courant avant de procéder à son inspection, à sa maintenance ou à son nettoyage.
5. Lorsque la batterie n'est pas utilisée, gardez-la à l'écart des autres objets métalliques. Un court-circuit des bornes de batterie peut produire des étincelles, causer des blessures ou provoquer un incendie.
6. Débranchez l'appareil et laissez-le refroidir avant d'en faire le nettoyage ou la maintenance.

RÉPARATION

1. La réparation du ventilateur sans fil ne doit être effectuée que par un personnel qualifié. L'exécution de la réparation ou de la maintenance par un personnel non qualifié comporte un risque de blessure.
2. Pour réparer un ventilateur sans fil, utilisez uniquement des pièces de rechange identiques aux pièces originales. L'utilisation de pièces non autorisées ou l'ignorance des instructions de maintenance peuvent comporter un risque de choc électrique ou de blessure.

SYMBOLES

Les symboles utilisés pour l'outil sont indiqués ci-dessous. Vous devez en avoir compris le sens avant l'utilisation.



- Veuillez lire le manuel d'instructions.



Cd
NiMH
Li-ion

- Uniquement pour les pays de l'UE.

Ne pas jeter les appareils électriques ou leur batterie avec les déchets ménagers !

Conformément à la directive européenne relative aux déchets d'équipements électriques et électroniques (DEEE) et à la directive européenne relative aux piles et accumulateurs ainsi qu'aux déchets de piles et accumulateurs et à leur transposition dans la législation nationale, les équipements électriques, les piles et assemblages en batterie qui ont atteint la fin de leur durée de service doivent être collectés à part et être soumis à un recyclage respectueux de l'environnement.

SPÉCIFICATIONS

Batterie		Batterie rechargeable au lithium-ion 10,8 V / 10,8 V–12 V max Makita
Adaptateur secteur		Entrée : 100–240 V, 50/60 Hz, 0,6 A max ; Sortie : 12 V 1,5 A
Dimension (Long. x Larg. x H)	Sans batterie	148 mm x 260 mm x 252 mm
	Avec batterie BL1015/BL1016/ BL1020B/BL1021B	149 mm x 260 mm x 252 mm
	Avec batterie BL1040B/BL1041B	168 mm x 260 mm x 252 mm
Poids net		1,2–1,4 kg

- Le poids peut être différent selon les accessoires, notamment la batterie. Les associations la plus légère et la plus lourde, conformément à la procédure EPTA 01/2014, sont indiquées dans le tableau.

TEMPS DE FONCTIONNEMENT DE LA BATTERIE

S'applique uniquement aux types suivants de batteries fournies par Makita.

L'estimation du temps de fonctionnement d'une batterie pleinement chargée est indiquée ci-dessous :

Vitesse de l'air	Batterie		
	BL1015 BL1016	BL1020B BL1021B	BL1040B BL1041B
Élevée	Environ 105 min	Environ 135 min	Environ 275 min
Moyenne	Environ 145 min	Environ 190 min	Environ 380 min
Basse	Environ 240 min	Environ 315 min	Environ 630 min

DESCRIPTION DES PIÈCES (Fig. 1–5, Fig. 7–9)

- | | | |
|--------------------------------|-----------------------------|------------------------------------|
| 1. Interrupteur d'alimentation | 2. Indicateur de vitesse | 3. Bouton de changement de vitesse |
| 4. Trou de sangle | 5. Poignée | 6. Emplacement de la batterie |
| 7. Crochet | 8. Prise 12 V CC | 9. Adaptateur secteur |
| 10. Bouton | 11. Indicateur rouge | 12. Batterie |
| 13. Témoins | 14. Bouton de vérification | 15. Trou de vis A (5/8"-11 UNC) |
| 16. Trou de vis B | 17. Trou pour montage mural | 18. Fente d'accrochage |
| 19. Vis papillon | | |

UTILISATION DE L'APPAREIL



AVERTISSEMENT

- Demeurez prudent même si vous êtes familier avec les outils. N'oubliez pas qu'une fraction de seconde d'inattention suffit pour entraîner une grave blessure.
- N'utilisez pas de batteries, de pièces ou d'accessoires non recommandés par le fabricant de cet appareil. L'utilisation de batteries, de pièces ou d'accessoires non recommandés peut entraîner de graves blessures.
- Ne pas manier le cordon et la batterie avec des mains mouillées ou grasses.
- Ne jamais utiliser le ventilateur sans fil lorsque la fiche ou le cordon est détérioré.
- Ne pas laisser l'adaptateur secteur débranché du ventilateur sans fil lorsque l'énergie provient du secteur. Les enfants en bas âge peuvent insérer dans leur bouche la fiche sous tension et se blesser.
- Lors de l'insertion ou du retrait de la batterie, ou du branchement/débranchement de l'adaptateur secteur, placez toujours le ventilateur sans fil sur une surface plane et stable.

Ce ventilateur est doté d'une commande à 3 vitesses contrôlée par un commutateur de vitesse. L'appareil peut être alimenté par l'adaptateur secteur ou la batterie (ACCESSOIRES EN OPTION).

UTILISATION DE L'ADAPTATEUR SECTEUR

Insérez la fiche 12 V CC de l'adaptateur secteur dans la prise 12 V CC (**Fig. 2**), puis branchez les broches CA dans l'alimentation principale. Assurez-vous que la tension nominale de l'alimentation principale correspond à celle de l'adaptateur.

CONSERVEZ CES INSTRUCTIONS

Après le branchement de l'adaptateur secteur, le ventilateur sans fil peut prendre de 3 à 5 secondes pour démarrer.

Il se peut que l'adaptateur grince pendant son utilisation comme source d'alimentation. Cela n'affecte pas son fonctionnement normal.

L'adaptateur secteur fourni ne charge pas la batterie insérée dans le ventilateur sans fil.

UTILISATION DE LA BATTERIE

POUR OBTENIR DE LA BATTERIE DES PERFORMANCES OPTIMALES, IL EST CONSEILLÉ DE LA CHARGER AVANT SA PREMIÈRE UTILISATION.

1. Avant d'utiliser la batterie, veuillez lire toutes les instructions et tous les avertissements inscrits sur (1) le chargeur de batterie, (2) la batterie et (3) le produit alimenté par la batterie.
2. Ne pas démonter la batterie.
3. Si l'autonomie de la batterie devient très courte, cessez immédiatement l'utilisation. Autrement il y a risque de surchauffe, de brûlures, voire d'explosion.
4. Si de l'électrolyte pénètre dans vos yeux, rincez-les à l'eau claire et consultez immédiatement un médecin. Autrement il y a risque de perte de la vue.
5. Ne pas court-circuiter la batterie :
 - (1) Ne pas toucher les bornes avec un objet conducteur.
 - (2) Évitez de ranger la batterie dans un contenant avec d'autres objets métalliques tels que clous, pièces de monnaie, etc.
 - (3) Ne pas exposer la batterie à l'eau ou à la pluie.
Le court-circuit de la batterie peut causer un fort débit de courant, une surchauffe, d'éventuelles brûlures, voire une panne.
6. Ne pas ranger l'outil et la batterie dans les emplacements où la température peut atteindre ou dépasser 50 °C.
7. Ne pas jeter la batterie au feu même si elle est gravement endommagée ou complètement usée. La batterie risquerait d'éclater et de s'enflammer.
8. Évitez d'échapper ou de heurter la batterie.
9. Ne pas utiliser la batterie si elle est endommagée.
10. Ne jamais recharger une batterie complètement chargée. La surcharge de la batterie réduit sa durée de service.
11. Les batteries au lithium-ion contenues sont soumises aux exigences de la législation concernant les marchandises dangereuses. Pour les transports commerciaux effectués par exemple par des transitaires tiers ou des expéditeurs, les exigences particulières apposées sur l'emballage et l'étiquetage doivent être respectées. Pour préparer l'article à expédier, il est nécessaire de consulter un expert en matières dangereuses. Les éventuelles réglementations nationales plus détaillées doivent également être respectées. Protéger les contacts ouverts ou les recouvrir de ruban, et emballer la batterie de sorte qu'elle soit immobile dans l'emballage.
12. Conformez-vous aux réglementations locales relatives à la mise au rebut des batteries.

CONSERVEZ CES INSTRUCTIONS



ATTENTION : Utilisez uniquement des batteries authentiques Makita.

L'utilisation de batteries autres que des batteries authentiques Makita ou de batteries qui ont été modifiées risque d'explosion de la batterie entraînant un incendie, des blessures et des dommages. Ceci annulera de plus la garantie Makita pour l'outil et le chargeur Makita.

Conseils pour assurer la durée de service optimale de la batterie :

1. Chargez la batterie avant qu'elle ne soit complètement déchargée. Lorsque vous constatez une baisse de puissance, vous devez toujours éteindre l'outil et charger la batterie.
2. Ne rechargez jamais une batterie complètement chargée.
La surcharge réduit la durée de service de la batterie.
3. Chargez la batterie à la température ambiante intérieure d'une pièce, sur une plage de 10 °C à 40 °C. Si la batterie est chaude, laissez-la refroidir avant de la charger.
4. Chargez la batterie si vous ne l'avez pas utilisée pendant une période prolongée (plus de six mois).

Pose ou retrait de la batterie (Fig. 3)

Mettez toujours l'outil hors tension avant de poser ou de retirer la batterie.

Pour retirer la batterie, faites-la glisser hors de l'appareil tout en actionnant le bouton (10). Veillez à tenir le ventilateur sans fil lorsque vous extrayez la batterie.

Pour poser la batterie, alignez sa languette sur la rainure à l'intérieur du carter, et faites-la glisser en place.

Insérez-la toujours à fond, jusqu'à ce qu'elle se mette en place avec un léger déclic. Si l'indicateur rouge (11) sur le côté supérieur du bouton est visible, c'est que la batterie n'est pas totalement verrouillée. Insérez-la complètement jusqu'à ce que l'indicateur rouge (11) ne soit plus visible. Sinon, elle pourrait tomber accidentellement de l'outil, au risque de vous blesser ou de blesser quelqu'un se trouvant près de vous.







Ne forcez pas pour poser la batterie. Si elle ne glisse pas facilement, c'est que vous ne l'insérez pas correctement.

Pour utiliser le ventilateur sans fil avec la batterie, reportez-vous aux instructions de l'adaptateur secteur.

Affichage de la charge restante de la batterie (Fig. 4)

Seulement pour les batteries dotées de l'indicateur

Appuyez sur le bouton de vérification (14) situé sur la batterie pour afficher la charge restante de la batterie. Les témoins (13) s'allument pendant quelques secondes.

Témoins		Capacité restante
 Allumé	 Arrêt	
		75% à 100%
		50% à 75%
		25% à 50%
		0% à 25%

NOTE :

- Suivant les conditions d'utilisation et la température ambiante, il se peut que la capacité restante indiquée par le témoin soit légèrement différente de la charge réelle.
- La protection contre les décharges accélérées de la batterie fonctionne lorsque la capacité de la batterie est basse. Dans ce cas, le ventilateur sans fil s'arrête automatiquement. Si le ventilateur sans fil ne fonctionne pas même lorsque l'interrupteur est actionné, retirez la batterie de l'appareil et chargez-la.

Démarrage / arrêt du ventilateur (Fig. 1)

Appuyez sur l'interrupteur d'alimentation (1) pour allumer le ventilateur. Appuyez à nouveau sur l'interrupteur d'alimentation pour le mettre hors tension.

Changement de la vitesse de ventilation (Fig. 5)

Appuyez sur le bouton de changement de vitesse (3) lorsque le ventilateur fonctionne. La vitesse de ventilation augmente chaque fois que vous actionnez le bouton. La vitesse de ventilation qui suit la vitesse la plus élevée est la vitesse la plus basse.

Le ventilateur sans fil démarre à la même vitesse que la dernière sélectionnée.

Réglage de l'angle de la tête du ventilateur (Fig. 6)

Il est possible de régler l'angle de la tête du ventilateur. L'amplitude de mouvement de la tête du ventilateur est illustrée dans la figure.

NOTE :

- Ne faites pas tourner la tête du ventilateur au-delà de son amplitude de mouvement.

Suspension du ventilateur (Fig. 7)

Utilisez le crochet présent sur la poignée pour suspendre le ventilateur sans fil sur un mât ou d'autres lieux utilisables. Pour éviter toute chute accidentelle du ventilateur sans fil, attachez une sangle en utilisant le trou de sangle (4) et fixez-la.



ATTENTION :

- Ne jamais accrocher le ventilateur sans fil à un emplacement élevé ou sur des surfaces où l'appareil peut perdre l'équilibre et tomber.
- Pour suspendre le ventilateur sans fil, utilisez un matériau dur tel qu'un mât métallique. Le diamètre du mât d'accrochage doit être inférieur à 24 mm et doit pouvoir supporter jusqu'à 5,6 kg. N'accrochez pas le ventilateur sans fil à une hauteur supérieure à 2,3 m.

Montage sur trépied (Fig. 8, Fig. 9)

Le ventilateur sans fil peut être monté sur certains trépieds Makita.

Lorsque vous utilisez le trépied avec la tige fileté 5/8"-11 UNC, montez le ventilateur sans fil à l'aide du trou de vis A (15).

Lorsque vous utilisez le trépied de la lampe de travail Makita, montez le ventilateur sans fil en fixant la vis papillon (19) dans le trou de vis B (16).

Montage mural (Fig. 8, Fig. 9)

Préparez deux vis et fixez-les sur le mur comme l'illustre la figure. Suspendez le ventilateur sans fil à l'aide des trous pour montage mural (17).

ATTENTION :

- En cas de suspension murale, débranchez et retirez la batterie du ventilateur sans fil.
- Choisissez soigneusement un mur stable pour le montage du ventilateur sans fil. Veillez à ce que le ventilateur sans fil soit bien fixé au mur.
- Retirez toujours le ventilateur sans fil du mur lorsque vous installez/retirez la batterie. Sinon, le ventilateur pourrait chuter et provoquer une blessure.
- Ce ventilateur est conçu pour être monté à une hauteur élevée et il doit être installé de sorte que les pales soient situées à plus de 2,3 m au-dessus du sol ou des fenêtres.

MAINTENANCE

AVERTISSEMENT

- Pour les réparations, faites appel à un centre de service après-vente agréé Makita ; celui-ci réparera l'appareil avec des pièces de rechange identiques aux pièces originales. L'utilisation de toute autre pièce peut être dangereuse ou endommager l'appareil.
- Pour éviter de subir une blessure grave, vous devez toujours débrancher l'adaptateur secteur ou retirer la batterie de l'appareil avant d'effectuer son nettoyage ou sa maintenance.
- Laissez le ventilateur sans fil se refroidir totalement avant de procéder à son inspection, sa maintenance, son nettoyage ou son rangement.

MAINTENANCE GÉNÉRALE

Évitez d'utiliser des solvants pour nettoyer les pièces en plastique. La plupart des plastiques peuvent être endommagés par les solvants disponibles dans le commerce. Une fois le ventilateur portable refroidi, utilisez un chiffon propre pour enlever les saletés, les poussières, les taches d'huile ou de graisse, etc.

AVERTISSEMENT

- Ne laissez jamais les pièces en plastique entrer en contact avec des substances telles que le liquide de frein, l'essence, les produits à base de pétrole, les huiles pénétrantes, etc. Les produits chimiques peuvent endommager, affaiblir ou détruire le plastique, ce qui comporte un risque de blessure grave.
- Toutes les pièces doivent être remplacées dans un centre de service après-vente agréé.

RANGEMENT

Pour éviter les incendies et brûlures, laissez refroidir complètement le ventilateur portable avant de le ranger. Ne pas ranger trop longtemps une batterie déchargée, car cela peut réduire sa durée de service.

Pour toute question de nature technique, veuillez contacter l'agent de vente.

Deutsch

Dieses Gerät kann von Kindern ab 8 Jahren und Personen mit verminderten körperlichen, sensorischen oder geistigen Fähigkeiten oder Mangel an Erfahrung und Kenntnissen benutzt werden, sofern sie eine Beaufsichtigung oder Anweisung bezüglich des sicheren Gebrauchs des Gerätes erhalten haben und die damit verbundenen Gefahren verstehen. Kinder dürfen nicht mit dem Gerät spielen. Reinigung und Benutzerwartung dürfen nicht von Kindern ohne Beaufsichtigung durchgeführt werden.

Um ernsthafte Verletzungen zu verhüten, lesen und verstehen Sie bitte alle Warnungen und Anweisungen vor Gebrauch.

DIESE ANLEITUNG AUFBEWAHREN

Sie benötigen diese Anleitung für die Sicherheitswarnungen und Vorsichtsmaßnahmen, für die Verfahren zu Montage, Betrieb, Überprüfung, Wartung und Reinigung sowie die Teileliste. Bewahren Sie diese Anleitung für spätere Bezugnahme an einem sicheren und trockenen Ort auf.

WARNUNG UND SICHERHEITSGESetze

WICHTIG

SICHERHEITSVORSCHRIFTEN

Bei der Verwendung eines Elektrogerätes sind grundsätzliche Vorsichtsmaßnahmen, einschließlich der folgenden, stets zu beachten:

LESEN SIE ALLE ANWEISUNGEN VOR DER BENUTZUNG DIESES GERÄTES.

WARNUNG – Zur Reduzierung von Brand-, Stromschlag- oder Verletzungsgefahr:

1. Das Gerät keinem Regen aussetzen. In Innenräumen aufbewahren.
2. Das Gerät darf nicht als Spielzeug benutzt werden. Wenn das Gerät von Kindern oder in deren Nähe benutzt wird, ist besondere Vorsicht geboten.
3. Nur gemäß der Beschreibung in dieser Anleitung benutzen. Nur vom Hersteller empfohlene Zusatzvorrichtungen verwenden.
4. Nicht mit beschädigtem Akku benutzen. Falls das Gerät nicht ordnungsgemäß funktioniert, fallen gelassen, beschädigt, im Freien liegen gelassen wurde oder ins Wasser gefallen ist, bringen Sie es zu einer Kundendienststelle.
5. Fassen Sie das Gerät nicht mit nassen Händen an.
6. Stecken Sie keine Gegenstände in die Öffnungen.
7. Halten Sie Haare, lose Kleidung, Finger und alle Körperteile von den Öffnungen und beweglichen Teilen fern.
8. Schalten Sie sämtliche Bedienelemente aus, bevor Sie den Akku abnehmen.
9. Benutzen Sie nur das vom Hersteller gelieferte Netzgerät oder Ladegerät. Zubehör, das für einen bestimmten Akku-Lüfter geeignet sein mag, kann bei Verwendung mit anderen zur Gefahrenquelle werden.
10. Laden Sie den Akku nicht im Freien.
11. Nicht Feuer oder hohen Temperaturen aussetzen.
12. Nicht in der Nähe von offenen Flammen, glimmender Asche oder explosiven Stoffen, z. B. in Gegenwart von brennbaren Flüssigkeiten, Gasen oder Staub, benutzen. Akku-Lüfter erzeugen Funken, die den Staub oder die Dämpfe entzünden können.

DIESE ANWEISUNGEN AUFBEWAHREN

Dieses Gerät ist für Haushaltsgebrauch vorgesehen.

ZUSÄTZLICHE SICHERHEITSGESetze

1. Lesen Sie diese Gebrauchsanleitung und die Gebrauchsanleitung des Ladegerätes vor der Benutzung durch.
2. Brechen Sie den Betrieb sofort ab, wenn Sie irgendetwas Ungewöhnliches bemerken.
3. Falls Sie den Ventilator fallen lassen oder anstoßen, überprüfen Sie ihn vor der Benutzung sorgfältig auf Risse oder Beschädigung.
4. Bringen Sie das Gerät nicht in die Nähe von Öfen oder anderen Wärmequellen.
5. Benutzen Sie das Gerät nicht, wenn es beschädigt, verbogen oder gesprungen ist, oder wenn beschädigte Teile vorhanden sind. Ein Akku-Lüfter, der in irgendeiner Weise beschädigt zu sein scheint oder unnormal arbeitet, muss sofort außer Betrieb gesetzt werden. Vor jedem Betrieb überprüfen.

- Lassen Sie den Akku-Lüfter nicht eingeschaltet und unbeaufsichtigt.
- Missbrauchen Sie das Netzgerät nicht. Benutzen Sie das Netzgerätekabel niemals, um den Ventilator zu tragen oder den Stecker aus der Steckdose zu ziehen. Halten Sie das Netzgerät von Hitze, Öl, scharfen Kanten oder beweglichen Teilen fern. Ersetzen Sie ein beschädigtes Netzgerät unverzüglich. Ein beschädigtes Netzgerät erhöht die Stromschlaggefahr.

DIESE ANWEISUNGEN AUFBEWAHREN

BENUTZUNG UND PFLEGE DES AKKU-LÜFTERS

- Verwenden Sie den korrekten Akku-Lüfter für Ihre Anwendung. Benutzen Sie den Lüfter nicht für fremde Zwecke.
- Der Akku-Lüfter kann mit dem mitgelieferten Netzgerät oder dem von Makita vorgesehenen **Lithium-Ionen-Akku von 10,8 V / 10,8 V – 12 V max.** betrieben werden. Bei Verwendung irgendwelcher anderer Akkus besteht Brandgefahr. Laden Sie Akkus nur mit dem vorgeschriebenen Ladegerät auf.
- Lagern Sie den Akku-Lüfter außerhalb der Reichweite von Kindern und anderen ungeschulten Personen.
- Nehmen Sie den Akku ab, oder trennen Sie das Netzgerät von der Stromquelle, bevor Sie den Ventilator lagern. Solche vorbeugenden Sicherheitsmaßnahmen können die Gefahr eines versehentlichen Einschaltens des Ventilators reduzieren. Trennen Sie den Ventilator stets von der Netzsteckdose, bevor Sie Überprüfungen, Wartungs- oder Reinigungsarbeiten durchführen.
- Wenn der Akku nicht benutzt wird, halten Sie ihn von anderen Metallgegenständen fern. Kurzschließen der Akkukontakte kann Funken, Verbrennungen oder einen Brand verursachen.
- Trennen Sie das Gerät von der Stromquelle, und lassen Sie es abkühlen, bevor Sie Reinigungs- oder Wartungsarbeiten durchführen.

WARTUNG

- Die Wartung des Akku-Lüfters darf nur von qualifiziertem Wartungspersonal durchgeführt werden. Werden Wartungs- oder Instandhaltungsarbeiten von unqualifiziertem Personal durchgeführt, besteht Verletzungsgefahr.
- Verwenden Sie zum Warten eines Akku-Lüfters nur identische Ersatzteile. Bei Gebrauch von unerlaubten Teilen oder Missachtung von Wartungsanweisungen besteht Stromschlag- oder Verletzungsgefahr.

SYMBOLE

Die folgenden Symbole werden für das Gerät verwendet. Machen Sie sich vor der Benutzung mit ihrer Bedeutung vertraut.



- Bedienungsanleitung lesen.



- Nur für EG-Länder.



Werfen Sie Elektrogeräte oder Akkus nicht in den Hausmüll!

Unter Einhaltung der Europäischen Richtlinie über Elektro- und Elektronik-Altgeräte, Batterien, Akkus sowie verbrauchte Batterien und Akkus und ihre Umsetzung gemäß den Landesgesetzen müssen Elektrogeräte und Batterien bzw. Akkus, die das Ende ihrer Lebensdauer erreicht haben, getrennt gesammelt und einer umweltgerechten Recycling-Einrichtung zugeführt werden.

TECHNISCHE DATEN

Akku		Wiederaufladbarer Lithium-Ionen-Akku von 10,8 V / 10,8 V – 12 V max. von Makita
Netzgerät		Eingang: 100 – 240 V, 50/60 Hz, 0,6 A max.; Ausgang: 12 V, 1,5 A
Abmessungen (L x B x H)	ohne Akku	148 mm x 260 mm x 252 mm
	mit Akku BL1015/BL1016/ BL1020B/BL1021B	149 mm x 260 mm x 252 mm
	mit Akku BL1040B/BL1041B	168 mm x 260 mm x 252 mm
Nettogewicht		1,2 – 1,4 kg

- Das Gewicht kann abhängig von dem Aufsatz (den Aufsätzen), einschließlich des Akkus, unterschiedlich sein. Die leichteste und die schwerste Kombination, gemäß dem EPTA-Verfahren 01/2014, sind in der Tabelle angegeben.

AKKU-BETRIEBSZEIT

Bezieht sich nur auf die folgenden Akkutypen von Makita.

Die geschätzte Betriebszeit eines voll aufgeladenen Akkus ist unten angegeben:

Windgeschwindigkeit	Akku		
	BL1015 BL1016	BL1020B BL1021B	BL1040B BL1041B
Hoch	ca. 105 Minuten	ca. 135 Minuten	ca. 275 Minuten
Mittel	ca. 145 Minuten	ca. 190 Minuten	ca. 380 Minuten
Niedrig	ca. 240 Minuten	ca. 315 Minuten	ca. 630 Minuten

BESCHREIBUNG DER TEILE (Abb. 1 – 5, Abb. 7 – 9)

- | | | |
|---------------------|---------------------------|-----------------------------------|
| 1. Ein-Aus-Taste | 2. Drehzahlanzeige | 3. Drehzahl-Umschalttaste |
| 4. Riemenöse | 5. Handgriff | 6. Akkufach |
| 7. Aufhänger | 8. 12-V-Gleichstrombuchse | 9. Netzgerät |
| 10. Knopf | 11. Rote Anzeige | 12. Akku |
| 13. Anzeigelampe | 14. Prüftaste | 15. Schraubenloch A (5/8"-11 UNC) |
| 16. Schraubenloch B | 17. Loch für Wandmontage | 18. Schlitz zum Einhängen |
| 19. Rändelschraube | | |

BEDIENUNG DES GERÄTES



WARNUNG

- Lassen Sie sich nicht durch Vertrautheit mit Werkzeugen zu Sorglosigkeit verleiten. Bedenken Sie, dass ein Sekundenbruchteil ausreichend ist, um ernsthafte Verletzungen zuzuführen.
- Benutzen Sie keine Akkus, Vorrichtungen oder Zubehörteile, die nicht vom Hersteller dieses Werkzeugs empfohlen sind. Der Gebrauch von nicht empfohlenen Akkus, Vorrichtungen oder Zubehörteilen kann zu schweren Personenschäden führen.
- Fassen Sie das Kabel und den Akku nicht mit nassen oder fettigen Händen an.
- Benutzen Sie den Akku-Lüfter niemals, wenn das Kabel oder der Stecker beschädigt ist.
- Lassen Sie das Netzgerät nicht vom Akku-Lüfter abgetrennt, während dieser mit Netzstrom versorgt wird. Es könnte zu Verletzungen kommen, falls kleine Kinder den Strom führenden Stecker in den Mund stecken.
- Wenn Sie den Akku einsetzen/abnehmen oder das Netzgerät anschließen/abtrennen, stellen Sie den Akku-Lüfter immer auf eine ebene und stabile Oberfläche.

Dieser Lüfter ist mit einem 3-Stufen-Regler ausgestattet, der die Drehzahl-Umschalttaste verwendet. Die Stromversorgung kann über Netzgerät oder Akku (SONDERZUBEHÖR) erfolgen.

BENUTZUNG DES NETZGERÄTES

Stecken Sie den 12-V-Gleichstromstecker des Netzgerätes in die 12-V-Gleichstrombuchse (**Abb. 2**), und dann den Netzstecker in eine Netzsteckdose. Vergewissern Sie sich, dass die Betriebsspannung der Netzstromquelle mit der des Netzgerätes übereinstimmt.

DIESE ANWEISUNGEN AUFBEWAHREN

Nachdem das Netzgerät angeschlossen worden ist, benötigt der Akku-Lüfter u. U. 3 – 5 Sekunden zum Starten.

Das Netzgerät kann während der Benutzung knacken. Dies hat keinen Einfluss auf den normalen Gebrauch.

Der in den Akku-Lüfter eingesetzte Akku kann nicht mit dem mitgelieferten Netzgerät geladen werden.

BENUTZUNG DES AKKUS

UM DIE MAXIMALE LEISTUNG DES AKKUS ZU GEWÄHRLEISTEN, WIRD EMPFOHLEN, DEN AKKU VOR DEM ERSTEN GEBRAUCH AUFZULADEN.

1. Lesen Sie vor der Benutzung des Akkus alle Anweisungen und Warnhinweise, die an (1) Ladegerät, (2) Akku und (3) Akkuwerkzeug angebracht sind.
2. Unterlassen Sie ein Zerlegen des Akkus.
3. Falls die Betriebszeit beträchtlich kürzer geworden ist, stellen Sie den Betrieb sofort ein. Anderenfalls besteht die Gefahr von Überhitzung, möglichen Verbrennungen und sogar einer Explosion.
4. Falls Elektrolyt in Ihre Augen gelangt, waschen Sie sie mit sauberem Wasser aus, und begeben Sie sich unverzüglich in ärztliche Behandlung. Anderenfalls können Sie Ihre Sehkraft verlieren.
5. Der Akku darf nicht kurzgeschlossen werden:
 - (1) Die Kontakte dürfen nicht mit leitfähigem Material berührt werden.

- (2) Lagern Sie den Akku nicht in einem Behälter zusammen mit anderen Metallgegenständen, wie z. B. Nägel, Münzen usw.
- (3) Setzen Sie den Akku weder Wasser noch Regen aus.
Ein Kurzschluss des Akkus verursacht starken Stromfluss, der Überhitzung, Verbrennungen und einen Defekt zur Folge haben kann.
6. Lagern Sie Maschine und Akku nicht an Orten, an denen die Temperatur 50°C erreichen oder überschreiten kann.
7. Versuchen Sie niemals, den Akku zu verbrennen, selbst wenn er stark beschädigt oder vollkommen verbraucht ist. Der Akku kann im Feuer explodieren.
8. Achten Sie darauf, dass der Akku nicht fallen gelassen oder Stößen ausgesetzt wird.
9. Keinen beschädigten Akku benutzen.
10. Unterlassen Sie das erneute Laden eines voll aufgeladenen Akkus. Überladen führt zu einer Verkürzung der Nutzungsdauer des Akkus.
11. Die enthaltenen Lithium-Ionen-Akkus unterliegen den Anforderungen der Gefahrgut-Gesetzgebung. Für kommerzielle Transporte, z. B. durch Dritte oder Spediteure, müssen besondere Anforderungen zu Verpackung und Etikettierung beachtet werden. Zur Vorbereitung des zu transportierenden Artikels ist eine Beratung durch einen Experten für Gefahrgut erforderlich. Bitte beachten Sie möglicherweise ausführlichere nationale Vorschriften. Überkleben oder verdecken Sie offene Kontakte, und verpacken Sie den Akku so, dass er sich in der Verpackung nicht umher bewegen kann.
12. Befolgen Sie die örtlichen Vorschriften bezüglich der Entsorgung von Batterien.

DIESE ANWEISUNGEN AUFBEWAHREN

VORSICHT: Verwenden Sie nur Original-Makita-Akkus.

Die Verwendung von Nicht-Original-Makita-Akkus oder von Akkus, die abgeändert worden sind, kann zum Bersten des Akkus und daraus resultierenden Bränden, Personenschäden und Beschädigung führen. Außerdem wird dadurch die Makita-Garantie für das Makita-Werkzeug und -Ladegerät ungültig.

Hinweise zur Aufrechterhaltung der maximalen Akku-Nutzungsdauer:

- Laden Sie den Akku, bevor er vollkommen erschöpft ist. Schalten Sie das Akkuwerkzeug stets aus, und laden Sie den Akku, wenn Sie ein Nachlassen der Werkzeugeistung feststellen.
- Unterlassen Sie das erneute Laden eines voll aufgeladenen Akkus. Überladen führt zu einer Verkürzung der Nutzungsdauer des Akkus.
- Laden Sie den Akku bei Raumtemperatur zwischen 10°C – 40°C. Lassen Sie einen heißen Akku abkühlen, bevor Sie ihn laden.
- Der Akku muss geladen werden, wenn er lange Zeit (länger als sechs Monate) nicht benutzt wird.

Anbringen und Abnehmen des Akkus (Abb. 3)

Schalten Sie stets die Maschine aus, bevor Sie den Akku anbringen oder abnehmen.

Ziehen Sie den Akku zum Abnehmen vom Werkzeug ab, während Sie den Knopf (10) verschieben. Halten Sie den Akku-Lüfter unbedingt fest, wenn Sie den Akku abziehen.

Richten Sie zum Anbringen des Akkus dessen Führungsfeder auf die Nut im Gehäuse aus, und schieben Sie den Akku hinein. Schieben Sie ihn stets vollständig ein, bis er mit einem hörbaren Klicken einrastet. Falls die rote Anzeige (11) an der Oberseite des Knopfes sichtbar ist, ist der Akku nicht vollständig verriegelt. Schieben Sie ihn bis zum Anschlag ein, bis die rote Anzeige (11) nicht mehr sichtbar ist. Anderenfalls kann er aus der Maschine herausfallen und Sie oder umstehende Personen verletzen.









Wenden Sie beim Anbringen des Akkus keine Gewalt an. Falls der Akku nicht reibungslos hineingleitet, ist er nicht richtig ausgerichtet.

Um den Akku-Lüfter mit dem Akku zu betreiben, nehmen Sie bitte auf die Anleitung des Netzgerätes Bezug.

Anzeigen der Akku-Restkapazität (Abb. 4)

Nur für Akkus mit Anzeige

Drücken Sie die Prüftaste (14) am Akku, um die Akku-Restkapazität anzuzeigen. Die Anzeigelampen (13) leuchten wenige Sekunden lang auf.

Anzeigelampen		Restkapazität
 Ein	 Aus	
		75 bis 100%
		50 bis 75%
		25 bis 50%
		0 bis 25%

HINWEIS:

- Abhängig von den Benutzungsbedingungen und der Umgebungstemperatur kann die Anzeige geringfügig von der tatsächlichen Kapazität abweichen.
- Der Überentladungsschutz des Akkus tritt in Aktion, wenn die Akkukapazität niedrig wird. In diesem Fall bleibt der Akku-Lüfter automatisch stehen. Falls der Akku-Lüfter trotz Betätigung des Schalters nicht funktioniert, nehmen Sie den Akku vom Werkzeug ab, und laden Sie ihn auf.

Starten / Stoppen des Lüfters (Abb. 1)

Drücken Sie die Ein-Aus-Taste (1) zum Einschalten des Lüfters. Drücken Sie die Ein-Aus-Taste erneut zum Ausschalten des Lüfters.

Ändern der Windgeschwindigkeit (Abb. 5)

Drücken Sie die Drehzahl-Umschalttaste (3) bei laufendem Lüfter. Die Windgeschwindigkeit nimmt mit jedem Drücken der Taste zu. Bei Betrieb auf der höchsten Stufe kehrt die Windgeschwindigkeit zur niedrigsten Stufe zurück.

Der Akku-Lüfter startet mit derselben Geschwindigkeit wie die der vorherigen Einstellung.

Einstellen des Lüfterkopfwinkels (Abb. 6)

Der Winkel des Lüfterkopfes kann eingestellt werden. Der Bewegungsbereich des Lüfterkopfes ist aus der Abbildung ersichtlich.

HINWEIS:

- Drehen Sie den Lüfterkopf nicht über seinen Bewegungsbereich hinaus.

Aufhängen des Lüfters (Abb. 7)

Verwenden Sie den Aufhänger am Handgriff, um den Akku-Lüfter an eine Stange oder andere zweckdienliche Stellen zu hängen. Um versehentliches Herunterfallen des Akku-Lüfters zu verhindern, ziehen Sie einen Riemen durch die Riemenöse (4), und sichern Sie ihn.



VORSICHT:

- Hängen Sie den Akku-Lüfter niemals an hohen Stellen oder an Oberflächen auf, wo das Werkzeug die Balance verlieren und herunterfallen kann.
- Verwenden Sie ein hartes Material, wie z. B. eine Metallstange, zum Aufhängen des Akku-Lüfters. Der Durchmesser der Aufhängungsstange sollte kleiner als 24 mm sein und einer Last von 5,6 kg standhalten können. Hängen Sie den Akku-Lüfter nicht höher als 2,3 m.

Montieren an einem Stativ (Abb. 8, Abb. 9)

Der Akku-Lüfter kann an einigen Makita-Stativen montiert werden.

Wenn Ihr Stativ einen 5/8"-11 UNC-Gewindestift hat, verwenden Sie das Schraubenloch A (15), um den Akku-Lüfter zu montieren.

Wenn Sie das Stativ für eine Makita-Arbeitsleuchte verwenden, montieren Sie den Akku-Lüfter, indem Sie die Rändelschraube (19) in das Schraubenloch B (16) eindrehen.

Montieren an einer Wand (Abb. 8, Abb. 9)

Besorgen Sie zwei Schrauben, und befestigen Sie sie an der Wand, wie in der Abbildung gezeigt. Hängen Sie den Akku-Lüfter unter Verwendung der Wandmontagelöcher (17) an diese Schrauben.



VORSICHT:

- Wenn Sie Wandaufhängung verwenden, trennen Sie den Akku-Lüfter vom Stromnetz ab, und nehmen Sie den Akku ab.
- Wählen Sie eine stabile Wand für die Montage des Akku-Lüfters sorgfältig aus. Vergewissern Sie sich, dass der Akku-Lüfter sicher an der Wand aufgehängt ist.
- Nehmen Sie den Akku-Lüfter zum Anbringen/Abnehmen des Akkus stets von der Wand ab. Anderenfalls kann der Akku-Lüfter herunterfallen und Verletzungen verursachen.
- Dieser Lüfter ist für Montage an hohen Stellen vorgesehen und muss so montiert werden, dass die Flügel mehr als 2,3 m über dem Boden oder Fenstern sind.

WARTUNG

WARNUNG

- Lassen Sie Wartungsarbeiten von einer autorisierten Makita-Kundendienststelle nur unter Verwendung von identischen Ersatzteilen ausführen. Die Verwendung anderer Teile kann Gefahren erzeugen oder eine Beschädigung des Produkts verursachen.
- Um schwere Verletzungen zu verhüten, trennen Sie stets das Netzgerät bzw. den Akku vom Gerät ab, bevor Sie Reinigungs- oder Wartungsarbeiten ausführen.
- Lassen Sie den Akku-Lüfter vollkommen abkühlen, bevor Sie irgendwelche Inspektions-, Wartungs-, Reinigungsarbeiten oder Lagerung durchführen.

ALLGEMEINE WARTUNG

Verwenden Sie keine Lösungsmittel zum Reinigen von Kunststoffteilen. Die meisten Kunststoffe reagieren empfindlich auf verschiedene handelsübliche Lösungsmittel und können durch ihren Gebrauch beschädigt werden. Lassen Sie den tragbaren Ventilator abkühlen, bevor Sie Schmutz, Staub, Öl, Fett usw. mit einem sauberen Tuch entfernen.

WARNUNG

- Lassen Sie keinesfalls Bremsflüssigkeit, Benzin, Produkte auf Erdölbasis, Kriechöle usw. mit Kunststoffteilen in Berührung kommen. Chemikalien können Kunststoff beschädigen, schwächen oder zerstören, was zu schweren Verletzungen führen kann.
- Alle Teile sollten von einer Vertragswerkstatt ausgetauscht werden.

LAGERUNG

Um einen Brand oder Verbrennungen zu vermeiden, lassen Sie den tragbaren Ventilator vollkommen abkühlen, bevor Sie ihn lagern.

Lagern Sie den entladenen Akku nicht über längere Zeitspannen, weil sich dadurch seine Lebensdauer verkürzen kann.

Bitte wenden Sie sich bei technischen Fragen an einen Verkaufsvertreter.

Italiano

Questo elettrodomestico può venire utilizzato da bambini di età pari o superiore a 8 anni e da persone con capacità fisiche, sensoriali o mentali ridotte, o con carenza di esperienza e preparazione, qualora venga fornita loro supervisione o istruzioni relative all'uso dell'elettrodomestico in modo sicuro e comprendano i pericoli coinvolti. I bambini non devono giocare con l'elettrodomestico. La pulizia e la manutenzione eseguibile dall'utente non devono essere effettuate dai bambini senza supervisione.

Per evitare gravi infortuni, leggere e capire tutti gli avvertimenti e le istruzioni prima dell'uso.

CONSERVARE QUESTO MANUALE

Questo manuale è necessario per gli avvertimenti e le precauzioni per la sicurezza, per le procedure di montaggio, funzionamento, ispezione e manutenzione, e per la lista delle parti. Tenere questo manuale in un luogo sicuro e asciutto, per consultarlo in futuro.

AVVERTIMENTI E NORME PER LA SICUREZZA

IMPORTANTE

ISTRUZIONI PER LA SICUREZZA

Quando si usa un apparecchio elettrico, bisogna sempre osservare delle precauzioni fondamentali, comprese quelle seguenti:

LEGGERE TUTTE LE ISTRUZIONI PRIMA DI USARE QUESTO APPARECCHIO.

AVVERTIMENTO – Per ridurre il rischio di incendio, di scosse elettriche o di infortuni:

1. Non esporlo alla pioggia. Conservarlo in interni.
2. Non permettere che sia usato come giocattolo. Bisogna fare molta attenzione se viene usato dai bambini o vicino a essi.
3. Usarlo soltanto come descritto in questo manuale. Usare soltanto gli accessori consigliati dal produttore.
4. Non usarlo con una batteria danneggiata. Se esso non funziona come dovrebbe, se è caduto, danneggiato, se è rimasto esposto all'aperto o è caduto in acqua, portarlo a un centro di assistenza.
5. Non maneggiare l'apparecchio con le mani bagnate.
6. Non inserire alcun oggetto nelle aperture.
7. Tenere i capelli, gli abiti ampi, le dita e altre parti del corpo lontani dalle aperture e dalle parti in movimento.
8. Disattivare tutti i comandi prima di rimuovere la batteria.
9. Usare soltanto l'alimentatore c.a. o il caricatore forniti dal produttore. Gli accessori che potrebbero essere utilizzati con un ventilatore a batteria potrebbero costituire un pericolo se usati con altri.
10. Non caricare la batteria all'aperto.
11. Non esporre a un fuoco o alle alte temperature.
12. Non usare l'apparecchio vicino a fiamme nude, braci ardenti o atmosfere esplosive, come in presenza di liquidi, gas o polveri infiammabili. Le ventilatore a batteria creano scintille che potrebbero dare fuoco alle polveri o fumi.

CONSERVARE QUESTE ISTRUZIONI

Questo apparecchio è progettato per gli ambienti domestici.

NORME ADDIZIONALI PER LA SICUREZZA

1. Leggere attentamente questo manuale di istruzioni e il manuale di istruzioni del caricatore prima dell'uso.
2. Interrompere immediatamente il funzionamento se si nota qualcosa di anormale.
3. Se il ventilatore dovesse cadere o subire un colpo, controllare con cura che non ci siano crepe o danni prima di usarlo di nuovo.
4. Non avvicinarlo a stufe o altre fonti di calore.
5. Non usarlo se ci sono parti rotte, storte, crepate o danneggiate. Un ventilatore a batteria che presenta un qualsiasi danno o che funziona in modo anormale deve essere immediatamente tolto dal servizio. Eseguire sempre una ispezione prima dell'uso.
6. Non lasciare insorvegliato il ventilatore a batteria mentre sta funzionando.

- Non maltrattare l'alimentatore c.a. Non si deve mai trasportare il ventilatore tenendolo per il cavo dell'alimentatore c.a., o staccarlo dalla presa di corrente tirando il cavo. Tenere l'alimentatore c.a. lontano dal calore, olio, bordi taglienti o parti in movimento. Sostituire immediatamente l'alimentatore c.a. se è danneggiato. Un alimentatore c.a. danneggiato può aumentare il rischio di scosse elettriche.

CONSERVARE QUESTE ISTRUZIONI

UTILIZZO E CURA DEL VENTILATORE A BATTERIA

- Usare il ventilatore a batteria appropriato alla applicazione prevista. Non usare il ventilatore per uno scopo a cui non è destinato.
- Il ventilatore a batteria può funzionare mediante l'alimentatore c.a. in dotazione o la cartuccia della batteria a **ioni di litio da 10,8 V/10,8 V – 12 V max** fornita da Makita. L'impiego di altre batterie potrebbe creare un rischio di incendio. Ricaricare le batterie soltanto con il caricatore specificato.
- Conservare il ventilatore a batteria inutilizzato fuori della portata dei bambini o di altre persone non addestrate.
- Staccare la cartuccia della batteria o l'alimentatore c.a. dalla presa di corrente prima di riporre il ventilatore. Tale misura di sicurezza preventiva può ridurre il rischio di un avviamento accidentale del ventilatore. Staccare sempre il ventilatore dalla presa di corrente prima di un qualsiasi intervento di ispezione, manutenzione o pulizia.
- Quando non si usa la cartuccia della batteria, tenerla lontana da altri oggetti metallici. Il corto circuito dei terminali della batteria potrebbe causare scintille, bruciature o un incendio.
- Staccare l'unità dalla presa di corrente e lasciarla raffreddare prima di un qualsiasi intervento di pulizia o di manutenzione.

RIPARAZIONE

- La riparazione del ventilatore a batteria deve essere fatta soltanto da personale tecnico qualificato. La riparazione o la manutenzione eseguita da personale non qualificato può causare il rischio di un infortunio.
- Per la riparazione del ventilatore a batteria devono essere usati soltanto ricambi identici. L'impiego di parti non specificate o la mancata osservanza delle istruzioni per la manutenzione possono creare il rischio di scosse elettriche o di un infortunio.

SIMBOLI

Per questa unità vengono usati i simboli seguenti. Accertarsi di capire il loro significato prima dell'uso.



- Leggere il manuale di istruzioni.



- Soltanto per i Paesi CE.



Non disfarsi degli apparecchi elettrici o della batteria gettandoli con i rifiuti domestici.

In osservanza alle direttive europee sugli apparecchi elettrici ed elettronici di scarto, sulle batterie e sugli accumulatori, e sulle batterie e sugli accumulatori di scarto, e sul loro espletamento secondo le leggi nazionali, gli apparecchi elettrici, le batterie e i pacchi batteria che hanno raggiunto la fine della loro vita di servizio devono essere raccolti separatamente e portati a un centro di riciclaggio compatibile con l'ambiente.

DATI TECNICI

Cartuccia della batteria		Batteria ricaricabile Makita a ioni di litio da 10,8 V/10,8 V – 12 V max
Alimentatore c.a.		Ingresso: 100 – 240 V, 50/60 Hz, 0,6 A max; uscita: 12 V 1,5 A
Dimensioni (L x P x A)	Batteria esclusa	148 mm x 260 mm x 252 mm
	Con batteria BL1015/BL1016/ BL1020B/BL1021B	149 mm x 260 mm x 252 mm
	Con batteria BL1040B/ BL1041B	168 mm x 260 mm x 252 mm
Peso netto		1,2 – 1,4 kg

- Il peso può variare a seconda dell'accessorio o degli accessori, inclusa la cartuccia della batteria. La combinazione più leggera e quella più pesante, secondo la procedura EPTA 01/2014, sono indicate nella tabella.

TEMPO DI UTILIZZO BATTERIA

Si riferisce soltanto ai seguenti tipi di batterie forniti da Makita.

Il tempo previsto di utilizzo di una batteria completamente carica è mostrato sotto:

Velocità dell'aria	Batteria		
	BL1015 BL1016	BL1020B BL1021B	BL1040B BL1041B
Alta	105 min. circa	135 min. circa	275 min. circa
Media	145 min. circa	190 min. circa	380 min. circa
Bassa	240 min. circa	315 min. circa	630 min. circa

DESCRIZIONE DELLE PARTI (Fig. 1 – 5, Fig. 7 – 9)

- | | | |
|---------------------------|------------------------------------|-----------------------------------|
| 1. Pulsante di accensione | 2. Indicatore di velocità | 3. Pulsante di cambio velocità |
| 4. Foro per il cinturino | 5. Maniglia | 6. Alloggiamento della batteria |
| 7. Gancio | 8. Presa c.c. 12 V | 9. Alimentatore c.a. |
| 10. Pulsante | 11. Indicatore rosso | 12. Cartuccia della batteria |
| 13. Indicatore luminoso | 14. Pulsante di controllo | 15. Foro per vite A (5/8"-11 UNC) |
| 16. Foro per vite B | 17. Foro per il montaggio a parete | 18. Fessura per l'aggancio |
| 19. Vite a manopola | | |

MODO DI UTILIZZO



AVVERTIMENTO

- Non lasciare che la familiarità con l'unità renda disattenti. Tenere presente che la frazione di un secondo di disattenzione è sufficiente a causare un grave infortunio.
- Non utilizzare batterie, componenti aggiuntivi o accessori non consigliati dal produttore del presente utensile. L'utilizzo di batterie, componenti aggiuntivi o accessori non consigliati può risultare in gravi lesioni personali.
- Non maneggiare il cavo della batteria e la batteria con le mani bagnate o unte.
- Non utilizzare mai il ventilatore a batteria quando il cavo o la spina sono danneggiati.
- Non lasciare l'alimentatore c.a. scollegato dal ventilatore a batteria mentre l'alimentazione viene fornita dalla rete elettrica. I bambini più piccoli potrebbero inserire la spina sotto tensione in bocca e causare lesioni personali.
- Quando si intende inserire o rimuovere la batteria, oppure collegare o scollegare l'alimentatore c.a., collocare sempre il ventilatore a batteria su una superficie piana e stabile.

Il presente ventilatore è dotato di un controllo a 3 velocità che utilizza il commutatore di velocità. La corrente può essere alimentata dall'alimentatore c.a. o dalla cartuccia della batteria (ACCESSORI OPZIONALI).

USANDO L'ALIMENTATORE C.A.

Inserire la spina c.c. 12 V dell'alimentatore c.a. nella presa c.c. 12 V (Fig. 2), e collegare poi gli spinotti c.a. a una presa di corrente. Accertarsi che la taratura della tensione della presa di corrente corrisponda a quella dell'alimentatore c.a.

CONSERVARE QUESTE ISTRUZIONI

Dopo aver collegato l'alimentatore c.a., il ventilatore a batteria potrebbe richiedere da 3 a 5 secondi per avviarsi.

L'alimentatore c.a. potrebbe cigolare quando viene usato per l'alimentazione della corrente. Ciò non ha alcun effetto sul normale funzionamento.

L'alimentatore c.a. in dotazione non carica la batteria inserita nel ventilatore a batteria.

USO DELLA CARTUCCIA DELLA BATTERIA

PER GARANTIRE PRESTAZIONI OTTIMALI DELLA BATTERIA, SI CONSIGLIA DI CARICARE LA CARTUCCIA DELLA BATTERIA PRIMA DEL PRIMO UTILIZZO.

1. Prima di usare la cartuccia della batteria, leggere tutte le istruzioni e gli avvertimenti cautelari su (1) il caricabatteria, (2) la batteria e (3) il prodotto che usa la batteria.
2. Non smontare la cartuccia della batteria.
3. Se il tempo di utilizzo diventa eccessivamente corto, smettere immediatamente di usare l'unità. C'è il pericolo di un surriscaldamento, possibili bruciature o anche di una esplosione.
4. Se l'elettrolito dovesse schizzare negli occhi, sciacquarli con acqua corrente e rivolgersi subito a un medico. C'è il pericolo di perdita della vista.
5. Non cortocircuitare la cartuccia della batteria:
 - (1) Non toccare i terminali con un materiale conduttivo.
 - (2) Evitare di riporre la cartuccia della batteria in un contenitore con altri oggetti metallici, come chiodi, monete, ecc.
 - (3) Non esporre la cartuccia della batteria all'acqua o alla pioggia.
Il corto circuito della batteria può causare un grande flusso di corrente, surriscaldamento, possibili bruciature e anche un guasto.
6. Non conservare l'unità e la cartuccia della batteria in luoghi dove la temperatura potrebbe raggiungere o superare i 50°C.
7. Non incinerare la cartuccia della batteria, anche se è seriamente danneggiata o completamente scarica. La cartuccia della batteria può esplodere nel fuoco.
8. Fare attenzione che la batteria non cada o subisca colpi.
9. Non usare una batteria danneggiata.
10. Non caricare mai una cartuccia della batteria completamente carica. La sovraccarica riduce la vita utile della batteria.
11. Le batterie agli ioni di litio contenute sono soggette ai requisiti della normativa sulle merci pericolose. Per i trasporti commerciali, ad esempio da parte di terzi e spedizionieri, è necessario rispettare i requisiti speciali su imballaggi ed etichette. Per la preparazione dell'articolo da spedire, è richiesta la consulenza di un esperto in materiali pericolosi. Rispettare anche le normative nazionali, che potrebbero essere più dettagliate. Coprire con del nastro adesivo o un rivestimento i contatti aperti, e imballare la batteria in modo tale che non possa muoversi liberamente nell'imballaggio.
12. Rispettare le norme locali sullo smaltimento delle batterie.

CONSERVARE QUESTE ISTRUZIONI



ATTENZIONE: Usare soltanto batterie Makita genuine.

L'utilizzo di batterie Makita non genuine, o di batterie che sono state modificate, potrebbe causare lo scoppio delle batterie con conseguenti incendi, incidenti e danni. Ciò rende anche invalida la garanzia per l'utensile e il caricatore Makita.

Suggerimenti per prolungare al massimo la vita della batteria:

1. Caricare la cartuccia della batteria prima che diventi completamente scarica. Interrompere sempre il funzionamento dell'unità e caricare la cartuccia della batteria quando si nota un calo di potenza.
2. Non ricaricare mai una cartuccia della batteria completamente carica.
La sovraccarica riduce la vita di servizio della batteria.
3. Caricare la cartuccia della batteria alla temperatura ambiente di 10°C – 40°C. Lasciare che la cartuccia della batteria calda si raffreddi prima di caricarla.
4. Caricare la cartuccia della batteria se non la si usa per un lungo periodo di tempo (oltre sei mesi).

Installazione o rimozione della cartuccia della batteria (Fig. 3)

Spegnerne sempre l'unità prima di installare o di rimuovere la cartuccia della batteria.

Per rimuovere la cartuccia della batteria, farla scorrere dall'utensile mentre si fa scorrere il pulsante (10). Accertarsi di mantenere il ventilatore a batteria quando si fa scorrere la cartuccia per estrarla.

Per installare la cartuccia della batteria, allineare l'appendice della cartuccia della batteria sulla scanalatura dell'alloggiamento, e spingerla in posizione. Inserirlo sempre completamente finché si blocca in posizione con un piccolo scatto. Se è possibile vedere l'indicatore rosso (11) sul lato superiore del pulsante, vuol dire che la batteria non è bloccata completamente. Installarla a fondo fino a quando l'indicatore rosso (11) non è più visibile. In caso contrario, essa potrebbe cadere accidentalmente fuori dall'unità causando un infortunio all'operatore o a chi gli è vicino.





Per installare la cartuccia della batteria non si deve usare forza. Se essa non scorre facilmente, vuol dire che non viene inserita correttamente.

Per il funzionamento del ventilatore a batteria con la cartuccia della batteria, vedere le istruzioni dell'alimentatore c.a.

Indicazione della capacità restante della batteria (Fig. 4)

Solo per cartucce delle batterie dotate di indicatore

Premere il pulsante di controllo (14) sulla cartuccia della batteria per visualizzare la capacità restante della batteria. L'indicatore luminoso (13) si accendono per alcuni secondi.

Indicatore luminoso		Capacità restante
On	Off	
		Dal 75% al 100%
		Dal 50% al 75%
		Dal 25% al 50%
		Dal 0% al 25%

NOTA:

- A seconda delle condizioni di utilizzo e della temperatura ambiente, l'indicazione potrebbe differire leggermente dalla capacità reale.
- La protezione dalla sovraccarica della batteria entra in funzione quando la carica della batteria si riduce. In questo caso, il ventilatore a batteria si arresta automaticamente. Qualora il ventilatore a batteria non funzioni anche quando si attiva l'interruttore, rimuovere la batteria dall'utensile e caricare la batteria.

Avvio/arresto del ventilatore (Fig. 1)

Per accendere il ventilatore, premere il pulsante di accensione (1). Per spegnere il ventilatore, premere di nuovo il pulsante di accensione.

Modifica della velocità del vento (Fig. 5)

Premere il pulsante di cambio velocità (3) mentre il ventilatore è in funzione. La velocità del vento aumenta a ogni pressione del pulsante. La velocità del vento torna a quella più bassa quando il ventilatore sta funzionando alla massima velocità.

Il ventilatore a batteria si avvia alla stessa velocità dell'impostazione precedente.

Regolazione dell'angolazione della testa (Fig. 6)

È possibile regolare l'angolazione della testa del ventilatore. L'escursione di movimento della testa del ventilatore è indicata nella figura.

NOTA:

- Non ruotare la testa del ventilatore oltre la sua escursione di movimento.

Come appendere il ventilatore (Fig. 7)

Utilizzare il gancio sulla maniglia per appendere il ventilatore a batteria su un palo o altre ubicazioni utilizzabili. Per evitare cadute accidentali del ventilatore a batteria, montare un cinturino utilizzando l'apposito foro (4) e fissarlo.



ATTENZIONE:

- Non agganciare mai il ventilatore a batteria in ubicazioni elevate o su superfici in cui l'utensile potrebbe perdere l'equilibrio e cadere.
- Per appendere il ventilatore a batteria, utilizzare materiale rigido, ad esempio un palo di metallo. Il diametro del palo per l'aggancio deve essere inferiore a 24 mm ed essere in grado di sostenere 5,6 kg. Non appendere il ventilatore a batteria ad altezze superiori a 2,3 m.

Montaggio su un treppiede (Fig. 8, Fig. 9)

È possibile montare il ventilatore a batteria su alcuni treppiedi Makita.

Quando si intende utilizzare il treppiede con il palo filettato da 5/8"-11 UNC, montare il ventilatore a batteria utilizzando il foro per vite A (15).

Quando si intende utilizzare il treppiede per luci da lavoro Makita, montare il ventilatore a batteria fissando la vite a manopola (19) nel foro per vite B (16).

Montaggio a parete (Fig. 8, Fig. 9)

Preparare due viti e fissarle sulla parete come indicato nella figura. Appendere il ventilatore a batteria utilizzando i fori per il montaggio a parete (17).

ATTENZIONE:

- Quando si intende appendere a parete il ventilatore a batteria, scollegarlo dall'alimentazione elettrica e rimuovere la batteria.
- Scegliere con attenzione una parete stabile per il montaggio del ventilatore a batteria. Accertarsi che il ventilatore a batteria sia agganciato saldamente sulla parete.
- Rimuovere sempre il ventilatore a batteria dalla parete quando si intende installare o rimuovere la batteria. In caso contrario, il ventilatore a batteria potrebbe cadere e causare lesioni personali.
- Il presente ventilatore è destinato al montaggio ad altezza elevata, e deve essere installato in modo che le pale si trovino a un'altezza superiore a 2,3 m dal pavimento o dalle finestre.

MANUTENZIONE

AVVERTIMENTO

- Per la riparazione, rivolgersi a un centro di assistenza Makita autorizzato per l'impiego esclusivo di ricambi identici. L'impiego di un qualsiasi altro ricambio potrebbe creare un pericolo o danneggiare il prodotto.
- Per evitare un grave infortunio, rimuovere sempre l'alimentatore c.a. o la cartuccia della batteria dall'unità prima della pulizia o di un qualsiasi intervento di manutenzione.
- Prima di effettuare qualsiasi procedura di ispezione, manutenzione e pulizia o di riporre il ventilatore a batteria, lasciarlo raffreddare completamente.

MANUTENZIONE GENERALE

Evitare di usare solventi per la pulizia delle parti di plastica. La maggior parte delle plastiche può essere facilmente danneggiata da vari tipi di solventi in commercio, che possono danneggiare l'unità se vengono usati. Dopo che il ventilatore portatile si è raffreddato, usare dei panni puliti per rimuovere sporco, polvere, olio, grasso, ecc.

AVVERTIMENTO

- Evitare sempre che liquidi per freni, benzina, prodotti a base di petrolio, oli penetranti, ecc., vengano a contatto con le parti di plastica. I prodotti chimici possono danneggiare, indebolire o distruggere la plastica causando un grave pericolo di infortuni.
- Tutte le parti devono essere sostituite da un centro di assistenza autorizzato.

MAGAZZINAGGIO

Per evitare un incendio o bruciature, lasciare raffreddare completamente il ventilatore portatile prima del magazzinaggio.

Non immagazzinare la batteria scarica per lunghi periodi di tempo, perché ciò può ridurre la sua vita di servizio.

Per le domande tecniche, rivolgersi al rivenditore.

Nederlands

Dit product kan worden gebruikt door kinderen van 8 jaar en ouder en door personen met een verminderd lichamelijk, zintuiglijk of geestelijk vermogen, of gebrek aan kennis en ervaring mits zij onder toezicht staan of instructies hebben gehad over het veilig gebruiken van het product en de gevaren ervan kennen. Kinderen mogen niet spelen met het product. Reinigen en onderhoud door de gebruiker mag niet worden uitgevoerd door kinderen zonder toezicht.

Lees voor het gebruik alle waarschuwingen en aanwijzingen aandachtig door en neem ze zorgvuldig in acht, om ernstig letsel te voorkomen.

BEWAAR DEZE HANDLEIDING

Deze handleiding bevat veiligheidsvoorschriften en voorzorgsmaatregelen omtrent de constructie en bediening van de apparatuur, inspectie, onderhoud en reinigingswerkzaamheden en de lijst van onderdelen. Bewaar deze handleiding op een droge, veilige plaats voor latere naslag.

WAARSCHUWINGEN EN VEILIGHEIDSREGELS

BELANGRIJK

VEILIGHEIDSVOORSCHRIFTEN

Bij gebruik van elektrische apparatuur dient u altijd een aantal fundamentele veiligheidsvoorschriften in acht te nemen, waaronder de volgende:

LEES ALLE AANWIJZINGEN DOOR VOORDAT U DIT APPARAAT GAAT GEBRUIKEN.

WAARSCHUWING – Ter voorkoming van brandgevaar, elektrische schokken of letsel:

1. Niet blootstellen aan regen of vocht. Binnenshuis opbergen.
2. Dit apparaat is geen speelgoed. Let goed op wanneer u het apparaat in de buurt van kinderen gebruikt.
3. Gebruik het apparaat alleen zoals beschreven in deze handleiding. Gebruik alleen de door de fabrikant aanbevolen accessoires.
4. Niet gebruiken als de accu beschadigd is. Als het apparaat niet goed werkt, nadat het gevallen, beschadigd, in het water gevallen of nat geworden is, of nadat het buiten heeft gestaan, brengt u het apparaat dan naar een onderhoudsdienst.
5. Raak het apparaat niet met natte handen aan.
6. Steek geen voorwerp in enige opening.
7. Houd uw haar, losse kleding, vingers en andere lichaamsdelen uit de buurt van de openingen en bewegende delen.
8. Schakel het apparaat volledig uit voordat u de accu verwijdt.
9. Gebruik alleen de netstroomadapter of accu-oplader die door de fabrikant wordt geleverd. Accessoires die geschikt zijn voor een bepaald type snoerloze ventilator kunnen met andere typen gevaar opleveren.
10. Verricht het opladen van de accu niet buitenshuis.
11. Niet blootstellen aan vuur of hoge temperaturen.
12. Niet gebruiken in de buurt van open vuur, gloeiende as of een explosieve atmosfeer, zoals in de buurt van licht ontvlambare vloeistoffen, gasen of stof. De snoerloze ventilator wekt vonken op die het stof of de dampen kan doen ontbranden.

BEWAAR DEZE AANWIJZINGEN

Dit apparaat is bestemd voor huishoudelijk gebruik.

AANVULLENDE VEILIGHEIDSVOORSCHRIFTEN

1. Lees deze gebruiksaanwijzing en die van de accu-oplader vóór gebruik aandachtig door.
2. Staak onmiddellijk het gebruik als u iets vreemds bemerkt.
3. Als u de ventilator laat vallen of ergens tegenaan laat stoten, controleert u het apparaat dan zorgvuldig op barsten of andere schade voordat u het gebruikt.
4. Plaats het apparaat niet te dicht bij een kachel of andere warmtebron.
5. Niet gebruiken als bepaalde delen verbogen, gebarsten of anderszins beschadigd zijn. Een snoerloze ventilator die beschadigd is of niet goed werkt, mag direct niet meer gebruikt worden. Controleer het apparaat altijd even voordat u het inschakelt.
6. Laat de snoerloze ventilator niet lang achtereen onbeheerd aan staan.

- Ga voorzichtig om met de netstroomadapter. Trek nooit aan het snoer van de adapter om de stroom te verbreken en til het apparaat niet aan het snoer op. Houd de netstroomadapter uit de buurt van hitte, olie, scherpe voorwerpen of bewegende delen. Vervang een beschadigde adapter onmiddellijk door een nieuwe. Een beschadigde adapter kan gevaar voor een elektrische schok opleveren.

Bewaar deze aanwijzingen

BEDIENING EN ONDERHOUD VAN DE SNOERLOZE VENTILATOR

- Gebruik het juiste type snoerloze ventilator voor uw toepassing. Gebruik de ventilator niet voor doeleinden waarvoor deze niet bestemd is.
- De snoerloze ventilator kan werken op de bijgeleverde netstroomadapter of de **lithiumionaccu van 10,8 V / 10,8 V – max. 12 V** die werd geleverd door Makita. Gebruik van andere accu's of batterijen kan brandgevaar opleveren. Laad de accu alleen op met de voorgeschreven accu-oplader.
- Berg een snoerloze ventilator die u niet gebruikt op buiten het bereik van kinderen of personen die er beter niet aan kunnen komen.
- Verwijder de accu of verbreek de verbinding van de netstroomadapter voordat u de ventilator opbergt. Deze voorzorgsmaatregelen verminderen het risico dat de ventilator per ongeluk wordt ingeschakeld. Trek altijd de stekker uit het stopcontact alvorens enige inspectie, onderhoud of reinigingswerk te verrichten.
- Wanneer u de accu niet gebruikt, zorgt u dat die niet in aanraking kan komen met andere metalen voorwerpen. Kortsluiting van de accucontacten kan vonken, schroeiplekken en brandgevaar veroorzaken.
- Trek de stekker uit het stopcontact en laat het apparaat afkoelen alvorens het te reinigen of onderhoud te verrichten.

REPARATIE

- Reparatie van de snoerloze ventilator mag alleen worden verricht door een bevoegd onderhoudsmonteur. Onderhoud of reparaties verricht door onbevoegden kan resulteren in gevaar voor persoonlijk letsel.
- Bij onderhoud of reparatie van een snoerloze ventilator mag u alleen elektrische vervangende onderdelen gebruiken. Het gebruik van niet goedgekeurde onderdelen of het niet naleven van de onderhoudsinstructies kan gevaar voor een elektrische schok of letsel opleveren.

SYMBOLLEN

De volgende symbolen worden gebruikt voor dit apparaat. Maakt u zich bekend met de betekenis ervan voordat u het gebruikt.



- Lees de gebruiksaanwijzing.



- Alleen voor landen van de EU.



Werp elektrische apparatuur en ook de accu niet weg met uw gewone huishoudelijke afval!

Met inachtneming van de Europese Richtlijnen inzake afgedankte elektrische en elektronische apparatuur, batterijen en accu's, inclusief wegwerpbatterijen en opgebruikte accu's, en de tenuitvoerlegging daarvan binnen de nationale wetgeving, moeten opgebruikte elektrische apparaten, batterijen en accu's die het einde van hun levensduur bereikt hebben, apart worden ingezameld, om te worden verwerkt door een recyclebedrijf dat voldoet aan de geldende milieu-eisen.

TECHNISCHE GEGEVENS

Accu	Oplaadbare lithiumionaccu van 10,8 V / 10,8 V – max. 12 V van Makita	
Netstroomadapter	Ingang: 100 – 240 V, 50/60 Hz, max. 0,6 A; Uitgang: 12 V, 1,5 A	
Afmetingen (l x b x h)	Zonder accu	148 mm x 260 mm x 252 mm
	Met accu BL1015/BL1016/ BL1020B/BL1021B	149 mm x 260 mm x 252 mm
	Met accu BL1040B/ BL1041B	168 mm x 260 mm x 252 mm
Nettogewicht	1,2 – 1,4 kg	

- Het gewicht kan verschillen afhankelijk van de hulpstukken, waaronder de accu. De lichtste en zwaarste combinatie, overeenkomstig de EPA-procedure 01/2014, worden getoond in de tabel.

ACCU-GEBRUIKSDUUR

Alleen geldig voor de volgende typen accu's geleverd door Makita.
De geschatte gebruiksduur van een volledig opgeladen accu is als volgt:

Luchtsnelheid	Accu		
	BL1015 BL1016	BL1020B BL1021B	BL1040B BL1041B
Hoog	Ong. 105 min.	Ong. 135 min.	Ong. 275 min.
Gemiddeld	Ong. 145 min.	Ong. 190 min.	Ong. 380 min.
Laag	Ong. 240 min.	Ong. 315 min.	Ong. 630 min.

BESCHRIJVING VAN DE ONDERDELEN (Fig. 1 – 5 en 7 – 9)

- | | | |
|-----------------------|------------------------------|--------------------------------|
| 1. Aan/uit-schakelaar | 2. Snelheidsindicator | 3. Snelheidskeuzeknop |
| 4. Stropgat | 5. Handgreep | 6. Accugleuf |
| 7. Haak | 8. 12V gelijkstroomingang | 9. Netstroomadapter |
| 10. Knop | 11. Rode deel | 12. Accu |
| 13. Indicatorlampje | 14. Controleknop | 15. Schroefgat A (5/8"-11 UNC) |
| 16. Schroefgat B | 17. Gat voor muurbevestiging | 18. Gleuf voor vasthaken |
| 19. Vingerschroef | | |

BEDIENING VAN HET APPARAAT



WAARSCHUWING

- Ook bent u volledig vertrouwd met elektrisch gereedschap, ga er in geen geval achteloos mee om. Een ogenblik van onoplettendheid kan leiden tot ernstige verwondingen.
- Gebruik geen accu's, hulpstukken of accessoires die niet zijn aanbevolen door de fabrikant van dit gereedschap. Het gebruik van accu's, hulpstukken of accessoires die niet zijn aanbevolen, kan leiden tot ernstig persoonlijk letsel.
- Hanteer het snoer of de accu niet met natte of vette handen.
- Gebruik de snoerloze ventilator niet wanneer het snoer of de stekker beschadigd is.
- Laat de netstroomadapter niet losgekoppeld van de snoerloze ventilator liggen terwijl deze is aangesloten op het stopcontact. Kleine kinderen kunnen de stroomvoerende stekker in hun mond steken en letsel oplopen.
- Bij het aanbrengen/verwijderen van de accu of het aansluiten/loskoppelen van de netstroomadapter, plaatst u de snoerloze ventilator altijd op een horizontale en stabiele ondergrond.

Het toerental van de ventilator kan worden gekozen uit 3 snelheden met behulp van de snelheidskeuzeknop. Voor de stroomvoorziening kunt u kiezen uit de netstroomadapter of een accu (OPTIONELE ACCESSOIRES).

GEbruik VAN DE NETSTROOMADAPTER

Stee de 12V gelijkstroomstekker van de netstroomadapter in de 12V gelijkstroomingang (Fig. 2) en sluit dan de netstekker aan op een gewoon stopcontact. Let op dat het ingangsvoltage van de adapter geschikt is voor de spanning van het plaatselijk lichtnet.

BEWAAR DEZE AANWIJZINGEN

Nadat de netstroomadapter is aangesloten, kan het 3 tot 5 seconden duren voordat de snoerloze ventilator start.

Bij gebruik voor de stroomvoorziening kan de adapter een krakend geluid voortbrengen. Dat zal de normale werking niet beïnvloeden.

De bijgeleverde netstroomadapter laadt de accu die op de snoerloze ventilator is aangebracht niet op.

GEBUIK VAN DE ACCU

OM VERZEKERD TE ZIJN VAN DE MAXIMALE PRESTATIES VAN DE ACCU, ADVISEREN WIJ U DE ACCU OP TE LADEN VOORDAT U HEM DE EERSTE KEER GEBRUIKT.

1. Alvorens de accu in gebruik te nemen, leest u alle aanwijzingen en veiligheidsvoorschriften voor (1) de accu-oplader, (2) de accu en (3) het apparaat waarvoor u de accu gebruikt.
2. Probeer niet de accu te openen of te demonteren.
3. Als de gebruiksduur veel korter is geworden, staakt u dan onmiddellijk het gebruik. Anders bestaat er gevaar voor oververhitting, mogelijk brandgevaar en zelfs kans op een ontploffing.
4. Als er accuvloeistof in uw ogen komt, wast u ze dan onmiddellijk uit met volop schoon water en raadpleeg dan snel een arts. Het gevaar bestaat dat uw gezichtsvermogen wordt aangetast.
5. Behoed de accu voor kortsluiting:
 - (1) Raak de accucontacten niet aan met metalen of geleidende materialen.
 - (2) Bewaar de accu niet in een doos samen met andere metalen voorwerpen zoals spijkers, sleutels of kleingeld, enz.
 - (3) Zorg dat de accu niet wordt blootgesteld aan regen of vocht.Kortsluiting van de accu kan leiden tot een overmatige stroomsterkte, oververhitting, brandgevaar en zelfs defect raken.
6. Berg het apparaat en de accu niet op in plaatsen waar de temperatuur hoger kan oplopen dan 50°C.
7. Werp een opgebruikte accu nooit in het vuur, ook al is de accu zwaar beschadigd of helemaal leeg. In het vuur zou de accu kunnen ontploffen.
8. Let op dat de accu niet valt of ergens hard tegenaan stoot.
9. Een accu die beschadigd is mag u niet meer gebruiken.
10. Laad een volledig opgeladen accu nooit opnieuw op. Te lang opladen verkort de levensduur van de accu.
11. De bijgeleverde lithiumionaccu's zijn onderhevig aan de vereisten in de wetgeving omtrent gevaarlijke stoffen. Voor commercieel transport en dergelijke door derden en transporteurs moeten speciale vereisten ten aanzien van verpakking en etikettering worden nageleefd. Als voorbereiding van het artikel dat wordt getransporteerd is het noodzakelijk een expert op het gebied van gevaarlijke stoffen te raadplegen. Houd u tevens aan mogelijk strengere nationale regelgeving. Blootliggende contactpunten moeten worden afgedekt met tape en de accu moet zodanig worden verpakt dat deze niet kan bewegen in de verpakking.
12. Volg de plaatselijk geldende voorschriften voor het inleveren of wegwerpen van batterijen.

BEWAAR DEZE AANWIJZINGEN



LET OP: Gebruik alleen originele Makita accu's

Het gebruik van andere dan originele Makita accu's, of accu's die op enige wijze zijn aangepast, kan resulteren in het openbarsten van de accu, met gevaar voor brand, lichamelijk letsel en schade. Bovendien zal dit de Makita garantie voor het Makita gereedschap en de oplader ongeldig maken.

Tips om de accu in optimale staat te houden:

1. Laad de accu op voordat die volledig ontladen is. Staak altijd het gebruik van het apparaat en laad de accu op wanneer u bemerkt dat het apparaat minder stroom krijgt.
2. Laad een volledig opgeladen accu nooit opnieuw op. Door overmatig opladen zal de gebruiksduur van de accu korter worden.
3. Verricht het opladen van de accu bij een temperatuur van 10°C – 40°C. Een accu die heet geworden is, laat u eerst afkoelen voordat u die oplaadt.
4. Laad de accu op als u van plan bent die geruime tijd lang (meer dan zes maanden) niet meer te gebruiken.

Aanbrengen en verwijderen van de accu (Fig. 3)

Schakel altijd eerst het apparaat uit voordat u de accu er in aanbrengt of er uit verwijdert.

Om de accu te verwijderen, verschuift u de knop (10) en schuift u tegelijkertijd de accu van het gereedschap af. Houd de snoerloze ventilator vast terwijl u de accu eraf schuift.

Voor het installeren van de accu plaatst u de tong van de accu in de groef van de behuizing en schuift u de accu op zijn plaats. Schuif de accu er altijd volledig in totdat die op zijn plaats vastklikt. Als u het rode deel (11) aan de bovenkant van de knop kunt zien, is de accu niet volledig vergrendeld. Breng hem zo ver mogelijk aan tot het rode deel (11) niet meer zichtbaar is. Als u dit nalaat, zou de accu uit het apparaat kunnen vallen en uzelf of anderen kunnen verwonden.







Druk de accu er niet met kracht in. Als de accu er niet soepel in gaat, houdt u die waarschijnlijk in de verkeerde stand.

Voor gebruik van de snoerloze ventilator op stroom van een accu, leest u de handleiding van de netstroomadapter.

Controleren van de resterende accuspanning (Fig. 4)

Alleen voor accu's met een indicatorlampje

Druk op de controleknop (14) van de accu om de resterende accuspanning te zien. De status van de indicatorlampjes (13) blijft enkele seconden lang verlicht.

Indicatorlampje		Resterende lading
 Aan	 Uit	
		75% tot 100%
		50% tot 75%
		25% tot 50%
		0% tot 25%

OPMERKING:

- Afhankelijk van de gebruiksomstandigheden en de omgevingstemperatuur, kan de aanduiding iets verschillen van de werkelijke acculading.
- De beveiliging tegen te ver ontladen van de accu treedt in werking wanneer de acculading te laag is. In dat geval stopt de snoerloze ventilator automatisch. Als de snoerloze ventilator niet werkt, ook niet wanneer de schakelaar wordt bediend, verwijdert u de accu vanaf het gereedschap en laadt u de accu op.

De ventilator starten/stoppen (Fig. 1)

Druk op de aan/uit-schakelaar (1) om de ventilator in te schakelen. Druk nogmaals op de aan/uit-schakelaar om de ventilator uit te schakelen.

De luchtsnelheid veranderen (Fig. 5)

Druk op de snelheidskeuzeknop (3) terwijl de ventilator draait. De luchtsnelheid neemt toe elke keer wanneer u op de knop drukt. Na de hoogste snelheid keert de luchtsnelheid terug naar de laagste snelheid.

De snoerloze ventilator start met dezelfde snelheid als de laatste instelling.

De hoek van de ventilatorkop afstellen (Fig. 6)

De hoek van de ventilatorkop kan worden afgesteld. Het bereik waarover de ventilatorkop kan worden gedraaid, wordt aangegeven in de figuur.

OPMERKING:

- Draai de ventilatorkop niet verder dan zijn draaibereik.

De ventilator ophangen (Fig. 7)

Gebruik de haak op de handgreep om de snoerloze ventilator op te hangen aan een paal of een andere geschikte plaats. Om te voorkomen dat de snoerloze ventilator per ongeluk valt, steekt u een strop door het stropgat (4) en bevestigt u hem.



LET OP:

- Hang de snoerloze ventilator nooit op een hoge plaats op en plaats hem niet op een oppervlak waar het gereedschap zijn balans kan verliezen en kan vallen.
- Gebruik bij het ophangen van de snoerloze ventilator een hard materiaal, zoals een metalen stang. De diameter van de ophangstang moet kleiner zijn dan 24 mm en een gewicht van 5,6 kg kunnen dragen. Hang de snoerloze ventilator niet hoger dan 2,3 meter.

Bevestigen op een statief (Fig. 8 en 9)

De snoerloze ventilator kan worden bevestigd op bepaalde statieven van Makita.

Bij gebruik van een statief met een as met schroefdraad 5/8"-11 UNC, bevestigt u de snoerloze ventilator met behulp van schroefgat A (15).

Bij gebruik van het statief voor een werkklamp van Makita, bevestigt u de snoerloze ventilator door de vingerschroef (19) te bevestigen in schroefgat B (16).

Bevestigen aan een muur (Fig. 8 en 9)

Bereid twee schroeven voor en bevestig deze in de muur, zoals aangegeven in de figuur. Hang de snoerloze ventilator op met behulp van de gaten voor muurbevestiging (17).

LET OP:

- Wanneer u de snoerloze ventilator aan de muur hangt, trekt u de stekker eruit en verwijdert u de accu.
- Kies zorgvuldig een stabiele muur uit voor het bevestigen van de snoerloze ventilator. Verzekert u ervan dat de snoerloze ventilator stevig aan de muur is bevestigd.
- Haal de snoerloze ventilator altijd van de muur af wanneer u de accu aanbrengt/verwijdert. Als u dit niet doet, kan de snoerloze ventilator eraf vallen en letsel veroorzaken.
- Deze ventilator is bedoeld om op grotere hoogte te worden bevestigd en moet zodanig worden bevestigd dat de ventilatorbladen zich bevinden op meer dan 2,3 meter boven de vloer of ramen.

ONDERHOUD

WAARSCHUWING

- Laat reparaties altijd verrichten door een erkend Makita servicecentrum, met gebruik van de identieke vervangende onderdelen. Het gebruik van andere onderdelen kan gevaar opleveren en het apparaat beschadigen.
- Ter voorkoming van ernstig persoonlijk letsel verwijdert u altijd eerst de netstroomadapter of de accu uit het apparaat voordat u iets gaat reinigen of enig onderhoud gaat verrichten.
- Laat de snoerloze ventilator volledig afkoelen voordat u enige inspectie-, onderhouds- of reinigingswerkzaamheden uitvoert, of de snoerloze ventilator opbergt.

ALGEMEEN ONDERHOUD

Gebruik voor het schoonmaken van plastic onderdelen geen oplosmiddelen. De meeste kunststoffen zijn gevoelig voor vluchtige stoffen en kunnen worden aangetast door reinigingsvloeistoffen op basis daarvan. Laat de draagbare ventilator eerst afkoelen, dan kunt u stof en vuil, olie en vet verwijderen met een schone doek.

WAARSCHUWING

- Zorg dat er geen benzine, remvloeistof, petroleumproducten, kruipolie e.d. op de plastic onderdelen komt. Dergelijke chemicaliën kunnen de kunststof aantasten, verzwakken of vernietigen, met kans op ernstig persoonlijk letsel.
- Het vervangen van onderdelen mag alleen worden verricht door een erkend servicecentrum.

OPSLAG

Om de kans op brandgevaar te vermijden, laat u de draagbare ventilator volledig afkoelen voordat u deze opbergt. Laat een geheel opgebruikte accu niet te lang ongebruikt liggen, want dat kan de levensduur ervan verkorten.

Met technische vragen kunt u zich richten tot het verkooppunt.

Español

Este aparato puede ser utilizado por niños de 8 o más años de edad y personas con capacidades físicas, sensoriales o mentales mermadas, o sin experiencia y conocimiento, si han recibido supervisión o instrucción para el uso del aparato de forma segura y son conscientes del peligro que implica. Los niños no deben jugar con el aparato. La limpieza y mantenimiento que debe hacer el usuario no deben ser realizados por niños sin ser supervisados.

Para evitar heridas graves, lea y entienda todas las advertencias e instrucciones antes de utilizarlo.

GUARDE ESTE MANUAL

Necesitará este manual para las advertencias de seguridad, precauciones, procedimientos de montaje, operación, inspección, mantenimiento y limpieza, y la lista de las partes. Guarde este manual en un lugar seguro y seco para consultarlo en el futuro.

ADVERTENCIA Y NORMAS DE SEGURIDAD

IMPORTANTE

INSTRUCCIONES DE SEGURIDAD

Cuando utilice un aparato eléctrico, deberá observar siempre unas precauciones básicas, incluyendo lo siguiente:

LEA TODAS LAS INSTRUCCIONES ANTES DE UTILIZAR ESTE APARATO.

ADVERTENCIA – Para reducir el riesgo de incendio, descarga eléctrica o heridas:

1. No lo exponga a la lluvia. Almacénelo en interiores.
2. No permita que sea utilizado como juguete. Es necesario prestar buena atención cuando sea utilizado por o cerca de niños.
3. Utilícelo solamente como se describe en este manual. Utilice solamente acoplamientos recomendados por el fabricante.
4. No lo utilice con una batería dañada. Si el aparato no está funcionando como debería porque se le ha caído, se ha dañado, lo ha dejado en exteriores, o se ha caído al agua, llévelo a un centro de servicio.
5. No maneje el aparato con las manos mojadas.
6. No ponga ningún objeto en las aberturas.
7. Mantenga el cabello, ropa holgada, dedos y todas las partes de su cuerpo alejados de las aberturas y las partes en movimiento.
8. Apague todos los controles antes de extraer la batería.
9. Utilice solamente el adaptador de CA o el cargador suministrados por el fabricante. Los accesorios que pueden ser apropiados para un ventilador inalámbrico, pueden resultar peligrosos cuando se utilicen en otros.
10. No cargue la batería en exteriores.
11. No lo exponga al fuego ni a altas temperaturas.
12. No lo utilice cerca de llamas libres, brasas fulgurantes ni en atmósferas explosivas, tales como en presencia de líquidos, gases o polvo inflamables. Los ventiladores inalámbrico crean chispas que pueden prender fuego al polvo o los humos.

GUARDE ESTAS INSTRUCCIONES

Este aparato está pensado para ser utilizado en el hogar.

NORMAS DE SEGURIDAD ADICIONALES

1. Lea este manual de instrucciones y el manual del cargador atentamente antes de utilizarlo.
2. Detenga la operación inmediatamente si nota algo anormal.
3. Si deja caer o golpea el ventilador, compruébelo atentamente para ver si tiene grietas o daños antes de utilizarlo.
4. No lo acerque a estufas u otras fuentes de calor.
5. No lo utilice si está roto, doblado, agrietado o si hay partes que están dañadas. Cualquier ventilador inalámbrico que parezca estar dañado de cualquier manera o que su funcionamiento no sea normal se deberá dejar de utilizar inmediatamente. Inspecciónelo antes de cada utilización.
6. No deje el ventilador inalámbrico con la corriente conectada sin atenderlo.

- No maltrate el adaptador de CA. No utilice nunca el cable del adaptador para transportar el ventilador ni para desenchufar la clavija de la toma de corriente. Mantenga el adaptador de CA alejado del calor, aceite, bordes cortantes o partes en movimiento. Reemplace el adaptador dañado inmediatamente. El adaptador dañado aumentará el riesgo de que se produzca una descarga eléctrica.

GUARDE ESTAS INSTRUCCIONES

UTILIZACIÓN Y CUIDADO DEL VENTILADOR INALÁMBRICO

- Utilice el ventilador inalámbrico correcto para su aplicación. No utilice el ventilador con un propósito para el que no ha sido pensado.
- El ventilador inalámbrico puede funcionar con el adaptador de CA suministrado o con el cartucho de batería de **litio-ion de 10,8 V / 10,8 V – 12 V máx.**, que ha sido provisto por Makita. La utilización de cualquier otra batería puede crear un riesgo de incendio. Recargue la batería solamente con el cargador especificado.
- Guarde el ventilador inalámbrico que no esté utilizando fuera del alcance de los niños y otras personas no preparadas.
- Desconecte el cartucho de batería o el adaptador de CA de la toma de corriente antes de almacenar el ventilador. Tales medidas de seguridad preventiva podrán reducir el riesgo de que el ventilador pueda ser puesto en marcha accidentalmente. Desenchufe siempre el ventilador de su toma de corriente antes de realizar cualquier procedimiento de inspección, mantenimiento, o limpieza.
- Cuando el cartucho de batería no esté siendo utilizado, manténgalo alejado de otros objetos metálicos. Si se cortocircuitan los terminales de la batería podrán producirse chispas, quemaduras o un incendio.
- Desenchufe la unidad y deje que se enfríe antes de intentar realizar cualquier tipo de limpieza o mantenimiento.

SERVICIO

- El servicio del ventilador inalámbrico deberá ser realizado solamente por personal de reparación cualificado. Un servicio o mantenimiento realizado por personal no cualificado podrá resultar en un riesgo de sufrir heridas.
- Cuando haga el servicio al ventilador inalámbrico, utilice solamente piezas de repuesto idénticas. La utilización de piezas no autorizadas o el no seguir las instrucciones de mantenimiento puede crear un riesgo de descarga eléctrica o heridas.

SÍMBOLOS

Los siguientes son símbolos utilizados para el equipo. Asegúrese de que entienda sus significados antes de utilizarlo.



- Lea el manual de instrucciones.



Cd
Ni-MH
Li-ion

- Sólo para países de la Unión Europea.

¡No tire aparatos eléctricos ni baterías a la basura con los residuos domésticos!

En conformidad con las Directivas Europeas, sobre residuos de aparatos eléctricos y electrónicos y sobre baterías y acumuladores y residuos de baterías y de acumuladores y su aplicación de acuerdo con la legislación nacional, los aparatos eléctricos y las baterías cuya vida útil haya llegado a su fin se deberán recoger por separado y trasladar a una planta de reciclaje que cumpla con las exigencias ecológicas.

ESPECIFICACIONES

Cartucho de batería		Batería recargable de litio-ion de 10,8 V / 10,8 V – 12 V máx., de Makita
Adaptador de CA		Entrada: 100 – 240 V, 50/60 Hz, 0,6 A máx.; Salida: 12 V 1,5 A
Dimensiones (La x An x Al)	Sin batería	148 mm x 260 mm x 252 mm
	Con batería BL1015/BL1016/ BL1020B/BL1021B	149 mm x 260 mm x 252 mm
	Con batería BL1040B/BL1041B	168 mm x 260 mm x 252 mm
Peso neto		1,2 – 1,4 kg

- El peso puede variar dependiendo del accesorio(s), incluyendo el cartucho de batería. La combinación menos pesada y la más pesada, de acuerdo con el procedimiento EPTA 01/2014, se muestran en la tabla.

TIEMPO DE FUNCIONAMIENTO DE LA BATERÍA

Solamente se refiere a los siguientes tipos de baterías provistas por Makita.

Abajo se muestra el tiempo de funcionamiento estimado de la batería completamente cargada:

Velocidad del aire	Batería		
	BL1015 BL1016	BL1020B BL1021B	BL1040B BL1041B
Alto	Aprox. 105 minutos	Aprox. 135 minutos	Aprox. 275 minutos
Medio	Aprox. 145 minutos	Aprox. 190 minutos	Aprox. 380 minutos
Bajo	Aprox. 240 minutos	Aprox. 315 minutos	Aprox. 630 minutos

DESCRIPCIÓN DE LAS PARTES (Fig. 1 – 5, Fig. 7 – 9)

- | | | |
|---|-----------------------------------|---|
| 1. Botón interruptor de la alimentación | 2. Indicador de velocidad | 3. Botón de cambio de velocidad |
| 4. Agujero para correa | 5. Mango | 6. Ranura para batería |
| 7. Gancho | 8. Conector de 12 V CC | 9. Adaptador de CA |
| 10. Botón | 11. Indicador rojo | 12. Cartucho de batería |
| 13. Lámpara indicadora | 14. Botón de comprobación | 15. Agujero para tornillo A (5/8"-11 UNC) |
| 16. Agujero para tornillo B | 17. Agujero para montaje en pared | 18. Hendidura para enganche |
| 19. Tornillo de palometa | | |

MODO DE OPERACIÓN DE LA UNIDAD



ADVERTENCIA

- No permita que la familiaridad con las herramientas lo vuelva descuidado. Recuerde que un descuido de una fracción de segundo es suficiente para infligirle graves heridas.
- No utilice ninguna batería, acoplamiento o accesorio no recomendado por el fabricante de esta herramienta. La utilización de baterías, acoplamientos o accesorios no recomendados pueden resultar en heridas personales graves.
- No maneje el cable y la batería con las manos mojadas o grasientas.
- No utilice nunca el ventilador inalámbrico cuando el cable o la clavija esté dañado.
- No deje el adaptador de CA desconectado del ventilador inalámbrico mientras la alimentación está siendo suministrada de la toma de corriente. Los niños pequeños pueden poner la clavija con corriente en su boca y ocasionar heridas.
- Cuando inserte/retire la batería o enchufe/desenchufe el adaptador de CA, ponga siempre el ventilador inalámbrico sobre una superficie plana y estable.

Este ventilador está equipado con un control de 3 velocidades utilizando el conmutador de velocidad. El suministro de alimentación se puede realizar con el adaptador de CA o el cartucho de batería (ACCESORIOS OPCIONALES).

UTILIZACIÓN DEL ADAPTADOR DE CA

Inserte la clavija de 12 V CC del adaptador de CA en el conector de 12 V CC (Fig. 2), y después enchufe la clavija de CA a una toma de corriente. Asegúrese de que el voltaje nominal de la toma de corriente corresponde con el del adaptador.

GUARDE ESTAS INSTRUCCIONES

Después de haber conectado el adaptador de CA, el ventilador inalámbrico podrá tardar de 3 a 5 segundos en ponerse en marcha.

Es posible que el adaptador cruja mientras se está utilizando para el suministro de alimentación. Esto no afectará al uso normal.

El adaptador de CA suministrado no carga la batería insertada en el ventilador inalámbrico.

UTILIZACIÓN DEL CARTUCHO DE BATERÍA

PARA PODER GARANTIZAR EL MÁXIMO RENDIMIENTO DE LA BATERÍA, SE RECOMIENDA CARGAR EL CARTUCHO DE BATERÍA ANTES DE QUE SEA UTILIZADO POR PRIMERA VEZ.

1. Antes de utilizar el cartucho de batería, lea todas las instrucciones e indicaciones de precaución sobre (1) el cargador de baterías, (2) la batería, y (3) el producto con el que se utiliza la batería.
2. No desarme el cartucho de batería.
3. Si el tiempo de uso del cartucho de batería se acorta demasiado, deje de usarlo inmediatamente. Podría resultar en un riesgo de recalentamiento, posibles quemaduras o incluso una explosión.
4. Si entra electrolito en sus ojos, aclárelos con agua limpia y acuda a un médico inmediatamente. Existe el riesgo de poder perder la vista.
5. No cortocircuite el cartucho de batería:
 - (1) No toque los terminales con ningún material conductor.
 - (2) Evite guardar el cartucho de batería en un cajón junto con otros objetos metálicos, tales como clavos, monedas, etc.
 - (3) No exponga el cartucho de batería al agua ni a la lluvia.Un cortocircuito en la batería puede producir una gran circulación de corriente, un recalentamiento, posibles quemaduras e incluso una rotura de la misma.
6. No guarde la herramienta y el cartucho de batería en lugares donde la temperatura pueda alcanzar o exceder los 50°C.
7. Nunca incinere el cartucho de batería incluso en el caso de que esté dañado seriamente o ya no sirva en absoluto. El cartucho de batería puede explotar si se tira al fuego.
8. Tenga cuidado de no dejar caer ni golpear el cartucho de batería.
9. No utilice una batería dañada.
10. Nunca recargue nunca un cartucho de batería que esté completamente cargado. La sobrecarga acorta la vida de servicio de la batería.
11. Las baterías de litio-ion contenidas están sujetas a los requisitos de la Legislación para Materiales Peligrosos. Para transportes comerciales, p.ej., por terceras personas y agentes de transportes, se deberán observar requisitos especiales para el empaquetado y etiquetado. Para la preparación del artículo que se va a enviar, se requiere consultar con un experto en materiales peligrosos. Por favor, observe también la posibilidad de reglamentos nacionales más detallados. Cubra con cinta aislante o enmascare los contactos expuestos y empaquete la batería de tal manera que no se pueda mover alrededor dentro del embalaje.
12. Siga los reglamentos locales referentes al desecho de la batería.

GUARDE ESTAS INSTRUCCIONES



PRECAUCIÓN: Utilice solamente baterías genuinas de Makita.

La utilización de baterías que no sean de Makita, o baterías que hayan sido alteradas, podrá resultar en que la batería reviente ocasionando incendios, heridas personales y daños. También anulará la garantía de Makita para la herramienta y cargador de Makita.

Consejos para alargar al máximo la vida de servicio de la batería:

1. Cargue el cartucho de batería antes de que se descargue completamente. Detenga siempre la operación y cargue el cartucho de batería cuando note menos potencia en la herramienta.
2. No cargue nunca un cartucho de batería que esté completamente cargado. La sobrecarga acortará la vida de servicio de la batería.
3. Cargue el cartucho de batería a una temperatura ambiente de 10°C – 40°C. Si un cartucho de batería está caliente, déjelo enfriar antes de cargarlo.
4. Cargue el cartucho de batería si no lo utiliza durante un periodo de tiempo prolongado (más de seis meses).

Instalación o extracción del cartucho de batería (Fig. 3)

Apague siempre la herramienta antes de instalar o extraer el cartucho de batería.

Para retirar el cartucho de batería, deslícelo de la herramienta mientras desliza el botón (10). Asegúrese de sujetar el ventilador inalambrico cuando deslice el cartucho hacia fuera.

Para instalar el cartucho de batería, alinee la lengüeta del cartucho de batería con la ranura de la caja y deslícelo hasta que encaje en su sitio. Insértelo siempre a tope hasta que se bloquee en su sitio produciendo un pequeño chasquido. Si puede ver el indicador rojo (11) en el lado superior del botón, no estará bloqueado completamente. Instálelo completamente hasta que el indicador rojo (11) no pueda verse. En caso contrario, podrá caerse accidentalmente de la herramienta y ocasionarle heridas a usted o a alguien que esté cerca de usted.







No emplee fuerza cuando instale el cartucho de batería. Si el cartucho no se desliza al interior fácilmente, será porque no está siendo insertado correctamente.

Para utilizar el ventilador inalambrico empleando un cartucho de batería, consulte las instrucciones del adaptador de CA.

Indicación de la capacidad de batería restante (Fig. 4)

Solamente para cartuchos de batería con el indicador

Pulse el botón de comprobación (14) en el cartucho de batería para indicar la capacidad de batería restante. Las lámparas indicadoras (13) se iluminan durante unos pocos segundos.

Lámparas indicadoras		Capacidad restante
 Encendida	 Apagada	
		75% a 100%
		50% a 75%
		25% a 50%
		0% a 25%

NOTA:

- Dependiendo de las condiciones de utilización y la temperatura ambiente, es posible que la indicación varíe ligeramente de la capacidad real.
- La protección contra descarga excesiva para la batería funcionará cuando la capacidad de batería se vuelva baja. En este caso, el ventilador inalámbrico se detendrá automáticamente. Si el ventilador inalámbrico no funciona aun cuando el interruptor sea accionado, retire la batería de la herramienta y cargue la batería.

Puesta en marcha / parada del ventilador (Fig. 1)

Presione el botón interruptor de la alimentación (1) para encender el ventilador. Presione el botón interruptor de la alimentación otra vez para apagar el ventilador.

Cambio de la velocidad del viento (Fig. 5)

Presione el botón de cambio de velocidad (3) mientras el ventilador está en marcha. La velocidad del viento aumenta cada vez que usted presiona el botón. La velocidad del viento volverá a la velocidad más baja cuando esté funcionando a la velocidad más alta.

El ventilador inalámbrico comenzará a la misma velocidad que la del ajuste anterior.

Ajuste del ángulo del cabezal del ventilador (Fig. 6)

El ángulo del cabezal del ventilador se puede ajustar. El rango de movimiento del cabezal del ventilador es como se muestra en la figura.

NOTA:

- No gire el cabezal del ventilador más allá de su rango de movimiento.

Para colgar el ventilador (Fig. 7)

Utilice el gancho del mango para colgar el ventilador inalámbrico en una barra u otros lugares utilizables. Para evitar que el ventilador inalámbrico se caiga accidentalmente, coloque una correa utilizando el agujero para correa (4) y sujételo.



PRECAUCIÓN:

- No cuelgue nunca el ventilador inalámbrico en lugares altos o encima de superficies donde la herramienta pueda perder el equilibrio y caerse.
- Para colgar el ventilador inalámbrico, utilice un material resistente tal como una barra metálica. El diámetro de la barra para colgar deberá ser de menos de 24 mm y poder soportar 5,6 kg. No cuelgue el ventilador inalámbrico a más altura de 2,3 m.

Montaje en un trípode (Fig. 8, Fig. 9)

El ventilador inalámbrico se puede montar en algunos trípodes de Makita.

Cuando utilice el trípode con el eje roscado 5/8"-11 UNC, monte el ventilador inalámbrico utilizando el agujero para tornillo A (15).

Cuando utilice el trípode para la luz de trabajo de Makita, monte el ventilador inalámbrico fijando el tornillo de palometa (19) en el agujero para tornillo B (16).

Montaje en una pared (Fig. 8, Fig. 9)

Prepare dos tornillos y fíjelos en una pared como se muestra en la figura. Cuelgue el ventilador inalámbrico utilizando los agujeros para montaje en pared (17).

PRECAUCIÓN:

- Cuando cuelgue en una pared, desenchufe y retire la batería del ventilador inalámbrico.
- Elija con cuidado una pared estable para montar el ventilador inalámbrico. Asegúrese de que el ventilador inalámbrico está enganchado firmemente en la pared.
- Retire siempre el ventilador inalámbrico de la pared cuando instale/retire la batería. De lo contrario el ventilador inalámbrico podrá caerse y ocasionar una herida.
- Este ventilador ha sido previsto para ser montado a un nivel alto y tiene que ser instalado de forma que las aspas estén a más de 2,3 m por encima del suelo o las ventanas.

MANTENIMIENTO

ADVERTENCIA

- Cuando tenga que hacer el servicio de mantenimiento, pregunte en centros de servicio autorizados por Makita y con piezas de repuesto idénticas solamente. La utilización de cualquier otra pieza podrá crear un riesgo u ocasionar daños al producto.
- Para evitar heridas personales graves, retire siempre el adaptador de CA o el cartucho de batería de la unidad cuando la vaya a limpiar o realizar cualquier mantenimiento.
- Deje que el ventilador inalámbrico se enfríe completamente antes de realizar cualquier procedimiento de inspección, mantenimiento, limpieza o almacenamiento.

MANTENIMIENTO GENERAL

Evite utilizar disolventes cuando limpie partes de plástico. La mayoría de los plásticos son susceptibles a dañarse con varios tipos de disolventes comerciales y podrán dañarse con su utilización. Después de que el ventilador portátil se enfríe, utilice paños limpios para quitar la suciedad, el polvo, el aceite, la grasa, etc.

ADVERTENCIA

- No permita en ningún momento que líquido de frenos, gasolina, productos a base de petróleo, aceites de penetración, etc., entren en contacto con las partes de plástico. Los productos químicos pueden dañar, debilitar o destruir los plásticos, lo que puede resultar en heridas personales graves.
- Todas las partes deberán ser reemplazadas en un Centro de Servicio Autorizado.

ALMACENAMIENTO

Para evitar un incendio o quemaduras, deje que el ventilador portátil se enfríe completamente antes de almacenarlo. No almacene una batería descargada durante largo tiempo, porque podrá acortarse su vida de servicio.

Para cuestiones técnicas, póngase en contacto con el agente de ventas.

Português

Este aparelho pode ser utilizado por crianças a partir dos 8 anos e por pessoas com capacidades físicas, sensoriais ou motoras reduzidas ou por pessoas com falta de experiência e conhecimentos, desde que tenham recebido supervisão ou instruções adequadas referentes à utilização do aparelho de uma forma segura e que compreendam os perigos envolvidos. As crianças não devem brincar com o aparelho. A limpeza e manutenção a realizar pelo utilizador não devem ser realizadas por crianças sem supervisão.

Para prevenir ferimentos sérios, leia e entenda todos os avisos e instruções antes de utilizar o aparelho.

GUARDE ESTE MANUAL

Este manual será necessário para os avisos de segurança e precauções, montagem, funcionamento, inspecção, procedimentos de manutenção e limpeza e lista de peças. Guarde este manual num lugar seguro e seco para futuras referências.

REGRAS DE SEGURANÇA E AVISOS

IMPORTANTE

INSTRUÇÕES DE SEGURANÇA

Quando utiliza aparelhos eléctricos, deve-se sempre observar as precauções básicas, inclusive as seguintes:

LEIA TODAS AS INSTRUÇÕES ANTES DE UTILIZAR ESTE APARELHO.

AVISO – Para reduzir o risco de incêndio, choque eléctrico ou ferimentos:

1. Não exponha à chuva. Guarde dentro de casa.
2. Não permita que seja utilizado como brinquedo. Tenha cuidado especialmente quando utilizado por crianças ou perto delas.
3. Utilize apenas de acordo com as instruções deste manual. Utilize só os acessórios recomendados pelo fabricante.
4. Não utilize com uma bateria danificada. Se o aparelho não funciona correctamente, foi derrubado, danificado, deixado ao ar livre ou caiu na água, leve-o a um centro de assistência autorizado.
5. Não manuseie o aparelho com as mãos molhadas.
6. Não coloque nenhum objecto nas aberturas.
7. Mantenha os cabelos, roupas largas, dedos e outras partes do corpo afastadas das aberturas e das peças em movimento.
8. Desligue todos os controlos antes de retirar a bateria.
9. Utilize só o adaptador CA ou carregador fornecido pelo fabricante. Acessórios que são apropriados para um ventilador a bateria podem ser perigosos quando utilizados em outros.
10. Não carregue a bateria ao ar livre.
11. Não exponha o aparelho a chamas nem a altas temperaturas.
12. Não utilize perto de chamas abertas, brasas ou em atmosferas explosivas, como na presença de gases, poeira ou líquidos inflamáveis. Ventiladores a bateria produzem fagulhas, as quais podem incendiar a poeira ou gases.

GUARDE ESTAS INSTRUÇÕES

Este aparelho destina-se ao uso doméstico.

REGRAS ADICIONAIS DE SEGURANÇA

1. Antes de utilizar o aparelho, leia cuidadosamente este manual de instruções bem como o manual do carregador.
2. Desligue o ventilador imediatamente se notar qualquer funcionamento anormal.
3. Se derrubar ou bater o ventilador, inspecione cuidadosamente para ver se há rachaduras ou danos antes de utilizar.
4. Não coloque perto de fogões nem de outras fontes de calor.
5. Não utilize se tiver qualquer peça quebrada, torta, trincada ou avariada. Ventiladores a bateria que apresentem quaisquer danos ou funcionem de maneira anormal devem ser retirados de serviço imediatamente. Inspecione antes de cada operação.
6. Não deixe o ventilador a bateria ligado na tomada sem supervisão.

7. Evite o mau uso do adaptador CA. Jamais segure o adaptador para carregar o ventilador nem para retirar a ficha da tomada. Mantenha o adaptador CA longe do calor, óleo, arestas cortantes ou peças em movimento. Troque um adaptador danificado imediatamente. Um adaptador danificado pode aumentar o risco de choque eléctrico.

GUARDE ESTAS INSTRUÇÕES

UTILIZAÇÃO E CUIDADO DO VENTILADOR A BATERIA

1. Utilize o ventilador a bateria apropriado para o seu trabalho. Não utilize o aparelho para qualquer outro fim que não seja o seu uso pretendido.
2. O ventilador a bateria pode funcionar com o adaptador CA fornecido ou com a bateria de **10,8 V / 10,8 V – 12 V máx. de iões de lítio** fornecida pela Makita. A utilização de outras baterias pode provocar o risco de incêndio. Recarregue a bateria só com o carregador especificado.
3. Guarde o ventilador a bateria que não está em uso fora do alcance de crianças e de pessoas não treinadas.
4. Retire a bateria ou desligue o adaptador CA da fonte de energia antes de guardar o ventilador. Estas medidas preventivas de segurança podem reduzir o risco de ligar o ventilador acidentalmente. Desligue sempre o ventilador da tomada eléctrica antes de fazer qualquer inspecção, manutenção ou limpeza.
5. Guarde a bateria longe de objectos metálicos quando ela não estiver em utilização. Provocar curto circuito nos terminais da bateria pode provocar fagulhas, queimaduras ou um incêndio.
6. Desligue o aparelho da tomada e espere até arrefecer antes de fazer qualquer manutenção ou limpeza.

SERVIÇOS DE REPARAÇÃO

1. O serviço de reparação do ventilador a bateria deve ser realizado apenas por pessoal técnico qualificado. A manutenção e serviços de reparação feitos por pessoal não qualificado pode resultar em ferimentos.
2. Quando faz a manutenção do ventilador a bateria, utilize só peças de substituição idênticas. A utilização de peças não autorizadas ou o não seguimento das instruções para manutenção pode provocar o risco de choque eléctrico ou ferimentos.

SÍMBOLOS

A seguir encontram-se os símbolos usados para este aparelho. Assegure-se de entender o significado de cada um antes de utilizar.



- Leia o manual de instruções.



- Só para os países da União Europeia.



Não deite aparelhos eléctricos nem baterias no lixo doméstico!

Em conformidade com as Diretivas Europeias referentes à Eliminação dos Equipamentos Eléctricos e Electrónicos e Baterias e Acumuladores e Eliminação de Baterias e Acumuladores e à sua implementação de acordo com as leis nacionais, os equipamentos eléctricos e os pacotes de baterias que tenham atingido o fim da sua vida útil de utilização têm de ser recolhidos separadamente e entregues em instalações de reciclagem ambientalmente compatíveis.

ESPECIFICAÇÕES

Bateria	Bateria recarregável Makita de 10,8 V / 10,8 V – 12 V máx. de iões de lítio	
Adaptador CA	Entrada: 100 – 240 V, 50/60 Hz, 0,6 A máx.; Saída: 12 V 1,5 A	
Dimensões (C x L x A)	Sem bateria	148 mm x 260 mm x 252 mm
	Com a bateria BL1015/BL1016/ BL1020B/BL1021B	149 mm x 260 mm x 252 mm
	Com a bateria BL1040B/BL1041B	168 mm x 260 mm x 252 mm
Peso bruto	1,2 – 1,4 kg	

- O peso poderá diferir em função do acessório(s), incluindo a bateria. A combinação mais leve e mais pesada, de acordo com o Procedimento EPTA 01/2014, é apresentada na tabela.

DURAÇÃO DA BATERIA

Refere-se apenas aos tipos de baterias abaixo fornecidas pela Makita.

A duração estimada de uma bateria completamente carregada encontra-se indicada abaixo:

Velocidade do ar	Bateria		
	BL1015 BL1016	BL1020B BL1021B	BL1040B BL1041B
Alta	Aprox. 105 min	Aprox. 135 min	Aprox. 275 min
Média	Aprox. 145 min	Aprox. 190 min	Aprox. 380 min
Baixa	Aprox. 240 min	Aprox. 315 min	Aprox. 630 min

DESCRIÇÃO DAS PEÇAS (Fig. 1 – 5, Fig. 7 – 9)

- | | | |
|------------------------------|--------------------------------------|--|
| 1. Botão de ligar/desligar | 2. Indicador de velocidade | 3. Botão de mudança de velocidade |
| 4. Orifício para alças | 5. Pega | 6. Ranhura da bateria |
| 7. Gancho | 8. Tomada 12 V CC | 9. Adaptador CA |
| 10. Botão | 11. Indicador vermelho | 12. Bateria |
| 13. Lâmpada indicadora | 14. Botão de verificação | 15. Orifício para parafuso A (5/8"-11 UNC) |
| 16. Orifício para parafuso B | 17. Orifício para montagem na parede | 18. Corte para o gancho |
| 19. Parafuso de orelhas | | |

OPERAÇÃO DA UNIDADE



AVISO

- Não permita que a familiaridade com o aparelho leve ao descuido com a segurança. Lembre-se que um instante de descuido é o suficiente para causar ferimentos sérios.
- Não utilize baterias, fixações ou acessórios que não sejam recomendados pelo fabricante desta ferramenta. A utilização de baterias, fixações ou acessórios não recomendados pode resultar em ferimentos pessoais graves.
- Não manuseie o cabo e a bateria com as mãos molhadas ou gordurosas.
- Nunca utilize o ventilador a bateria quando o cabo ou a ficha está danificado.
- Não deixe o adaptador CA desligado do ventilador a bateria enquanto o aparelho estiver a receber energia da instalação elétrica. As crianças pequenas podem colocar a ficha com corrente na boca e provocar ferimentos.
- Quando inserir/remover a bateria ou ligar/desligar o adaptador CA, coloque sempre o ventilador a bateria numa superfície plana e estável.

Este ventilador está equipado com um comando de 3 velocidades utilizando o interruptor de velocidade. O fornecimento de energia pode ser feito com o adaptador CA ou bateria (ACESSÓRIOS OPCIONAIS).

UTILIZAR O ADAPTADOR CA

Insira a ficha de 12 V CC do adaptador CA na tomada 12 V CC (**Fig. 2**) e ligue os pinos da ficha na tomada de energia. Verifique se a tensão nominal do fornecimento de energia corresponde com a do adaptador.

GUARDE ESTAS INSTRUÇÕES

Depois de o adaptador de CA estar ligado, o ventilador a bateria pode demorar 3 a 5 segundos a começar a funcionar.

O adaptador pode chiar quando o utiliza para o fornecimento de energia. Isso não afecta o uso normal.

O adaptador CA fornecido não carrega a bateria inserida no ventilador a bateria.

UTILIZAR A BATERIA

PARA GARANTIR O DESEMPENHO MÁXIMO DA BATERIA, RECOMENDAMOS QUE A MESMA SEJA CARREGADA ANTES DE SER UTILIZADA PELA PRIMEIRA VEZ.

1. Antes de utilizar a bateria, leia todas as instruções e símbolos de aviso no (1) carregador da bateria, (2) bateria e (3) produto utilizando a bateria.
2. Não desmonte a bateria.
3. Se o tempo de operação tornar-se extremamente curto, pare o funcionamento imediatamente. Se assim não for, há risco de sobreaquecimento, queimaduras ou mesmo uma explosão.
4. Se entrar electrolito nos olhos, lave com água limpa e procure atenção médica imediatamente. Pode ocorrer a perda de visão.

5. Não provoque curto-circuito na bateria:
 - (1) Não toque nos terminais com material condutor.
 - (2) Evite guardar a bateria num recipiente junto com outros objectos metálicos como pregos, moedas, etc.
 - (3) Não exponha a bateria à água ou à chuva.
 Um curto-circuito da bateria pode causar um fluxo extenso de corrente, sobreaquecimento, queimaduras e até mesmo avarias.
6. Não guarde o aparelho e a bateria em locais onde a temperatura possa atingir ou exceder 50°C.
7. Não queime a bateria mesmo que esteja muito danificada ou totalmente gasta. A bateria pode explodir no fogo.
8. Tenha cuidado para não derrubar ou bater a bateria.
9. Não use uma bateria avariada.
10. Nunca recarregue uma bateria totalmente carregada. A sobrecarga encurta a vida da bateria.
11. As baterias de íões de lítio incluídas estão sujeitas à Legislação sobre Bens Perigosos. Para transportes comerciais, por exemplo, por terceiros, agentes de fretes (transitários), têm de ser cumpridos requisitos especiais referentes à embalagem e etiquetagem. Para preparação do artigo a ser expedido, é necessário consultar um profissional com conhecimentos em expedição de materiais perigosos. Tenha ainda em conta a possibilidade de existirem regulamentos nacionais mais detalhados. Coloque fita nos contactos abertos e embale a bateria de forma que não se consiga mover dentro da embalagem.
12. Siga os regulamentos locais relacionados com a eliminação das baterias.

GUARDE ESTAS INSTRUÇÕES

PRECAUÇÃO: Utilize apenas baterias originais Makita.

A utilização de baterias que não sejam da Makita, ou baterias que foram alteradas, pode resultar em rebentamento da bateria provocando incêndios, ferimentos pessoais e danos. Anulará igualmente a garantia Makita da ferramenta e do carregador Makita.

Sugestões para a máxima vida útil da bateria:

1. Carregue a bateria antes que esteja totalmente esgotada. Se notar diminuição de potência, pare de funcionar o aparelho e carregue a bateria.
2. Nunca carregue uma bateria completamente carregada.
O carregamento excessivo diminui a vida útil da bateria.
3. Carregue a bateria numa temperatura ambiente de 10°C a 40°C. Se a bateria estiver quente, aguarde até arrefecer antes de recarregar.
4. Carregue a bateria se não a utilizar durante longos períodos de tempo (mais de seis meses).

Instalação ou remoção da bateria (Fig. 3)

Sempre desligue o ventilador antes de instalar ou retirar a bateria.

Para remover a bateria, deslize-a do aparelho enquanto desliza o botão (10). Certifique-se de que está a segurar no ventilador a bateria quando deslizar a bateria, retirando-a.

Para instalar a bateria, alinhe a saliência da bateria com a ranhura na armação do aparelho e deslize-a até ficar encaixada. Coloque-a sempre completamente até que faça um clique e se trave no lugar. Se conseguir ver o indicador vermelho (11) na parte superior do botão, significa que não está completamente encaixada e presa. Empurre-a até ao fim até deixar de ver o indicador vermelho (11). Caso contrário, a bateria pode cair acidentalmente do aparelho e causar ferimentos no operador ou em alguém perto.









Não force a bateria ao instalá-la. Se a bateria não deslizar facilmente é porque não está colocada correctamente.

Para operar o ventilador utilizando a bateria, consulte o manual de instruções do adaptador CA.

Indicação da capacidade restante da bateria (Fig. 4)

Apenas para baterias com indicador

Carregue no botão de verificação (14) da bateria para ver a indicação da capacidade restante da bateria. As lâmpadas indicadoras (13) acendem durante alguns segundos.

Lâmpadas indicadoras		Capacidade restante
 Acesa	 Apagada	
		75% a 100%
		50% a 75%
		25% a 50%
		0% a 25%

NOTA:

- A indicação pode variar ligeiramente da capacidade real segundo as condições de utilização e a temperatura ambiente.
- A proteção contra descarga excessiva da bateria funcionará quando a capacidade da bateria estiver demasiado baixa. Neste caso, o ventilador a bateria para automaticamente. Se o ventilador a bateria não funcionar mesmo quando o interruptor é operado, retire a bateria do aparelho e carregue a bateria.

Arrancar / parar o ventilador (Fig. 1)

Prima o botão de ligar/desligar (1) para ligar o ventilador. Prima novamente o botão de ligar/desligar para desligar o ventilador.

Mudar a velocidade do vento (Fig. 5)

Prima o botão de mudança de velocidade (3) enquanto o ventilador está a funcionar. A velocidade do vento aumenta sempre que premir o botão. A velocidade do vento volta à velocidade mais baixa quando o ventilador está a funcionar na velocidade mais alta.

O ventilador a bateria começa a funcionar na mesma velocidade da definição anterior.

Ajustar o ângulo da cabeça do ventilador (Fig. 6)

O ângulo da cabeça do ventilador pode ser ajustado. A gama de movimentos da cabeça do ventilador está indicada na figura.

NOTA:

- Não rode a cabeça do ventilador para outras posições diferentes da gama de movimentos.

Pendurar o ventilador (Fig. 7)

Utilize o gancho na pega para pendurar o ventilador a bateria numa trave ou outros locais adequados. Para evitar que o ventilador a bateria caia acidentalmente, fixe uma alça utilizando o orifício para alças (4) e fixe.

**PRECAUÇÃO:**

- Nunca pendure o ventilador a bateria em locais altos ou em superfícies em que o aparelho pode cair por deixar de estar equilibrado.
- Para pendurar o ventilador a bateria utilize um material rígido, como uma trave metálica. O diâmetro da trave deve ser inferior a 24 mm e a trave deve conseguir suportar 5,6 kg. Não pendure o ventilador a bateria num local a mais de 2,3 m.

Montagem num tripé (Fig. 8, Fig. 9)

O ventilador a bateria pode ser montado em alguns tripés da Makita.

Se utilizar o tripé com um eixo roscado de 5/8"-11 UNC, monte o ventilador a bateria utilizando o orifício para o parafuso A (15).

Se utilizar o tripé para a luz de trabalho da Makita, monte o ventilador a bateria fixando o parafuso de orelhas (19) no orifício para o parafuso B (16).

Montagem numa parede (Fig. 8, Fig. 9)

Prepare dois parafusos e fixe-os na parede, como apresentado na figura. Pendure o ventilador a bateria utilizando os orifícios para montagem na parede (17).

**PRECAUÇÃO:**

- Se pendurar na parede, desligue e retire a bateria do ventilador a bateria.
- Escolha cuidadosamente uma parede estável para montagem do ventilador a bateria. Certifique-se de que o ventilador a bateria está fixo em segurança na parede.
- Retire sempre o ventilador a bateria da parede quando instalar/remover a bateria, caso contrário, o ventilador a bateria pode cair e provocar ferimentos.
- O ventilador foi concebido para ser montado em níveis altos e tem de ser instalado de forma que as lâminas fiquem a mais de 2,3 m acima do solo ou das janelas.

MANUTENÇÃO

**AVISO**

- Para reparos, procure sempre os centros de assistência autorizados Makita e use somente peças de substituição idênticas. A utilização de peças diferentes pode ser perigoso ou avariar o produto.
- Para evitar ferimentos sérios, retire sempre o adaptador CA ou a bateria da unidade quando faz manutenção ou limpeza.
- Deixe o ventilador a bateria arrefecer completamente antes de realizar quaisquer procedimentos de inspeção, manutenção e limpeza ou antes de o guardar.

MANUTENÇÃO GERAL

Evite usar solventes para limpar as peças plásticas. A maioria dos plásticos são propensos a danos causados por vários tipos de solventes comerciais e podem ser prejudicados pelos mesmos. Depois que o ventilador portátil arrefecer, limpe com um pano limpo a sujidade, poeira, óleo, graxa, etc.



AVISO

- Nunca permita que fluído de freio, gasolina, produtos à base de petróleo, óleo penetrante, etc. entre em contacto com as peças plásticas. Produtos químicos podem danificar, enfraquecer ou arruinar plásticos, o que pode provocar ferimentos.
- Todas as peças devem ser substituídas em um centro de assistência autorizado.

ARMAZENAMENTO

Para evitar incêndio ou queimaduras, espere até o ventilador portátil arrefecer completamente antes de o armazenar.

Não guarde a bateria descarregada por muito tempo, pois isso pode diminuir a sua vida útil.

Para questões técnicas, favor entrar em contacto com o representante de vendas.

Dansk

Dette apparat kan bruges af børn på 8 år og derover samt af personer med nedsatte fysiske, sensoriske eller mentale evner eller manglende erfaring eller viden, hvis de er under opsyn eller har modtaget instruktion i sikker anvendelse af apparatet og forstår de farer, der er involveret. Børn må ikke lege med apparatet. Rengøring og brugervedligeholdelse må ikke udføres af børn, medmindre de er under opsyn.

Læs og forstå alle advarsler og instruktioner inden anvendelsen for at undgå alvorlig tilskadekomst.

GEM DENNE BRUGSANVISNING

Du behøver denne brugsanvisning af hensyn til sikkerhedsadvarslerne og forholdsreglerne, til procedurerne for samling, betjening, eftersyn, vedligeholdelse og rengøring, samt for komponentlisten. Opbevar denne brugsanvisning på et sikkert og tørt sted, så du har den til fremtidig brug.

ADVARSLER OG SIKKERHEDSREGLER

VIGTIGT

SIKKERHEDSINSTRUKTION

Ved brug af et elektrisk apparat er der nogle grundlæggende forholdsregler, som altid bør overholdes, herunder følgende:

LÆS ALLE INSTRUKTIONER INDEN ANVENDELSE AF APPARATET.

ADVARSEL – For at mindske risikoen for brand, elektrisk stød eller tilskadekomst:

1. Udsæt ikke apparatet for regn. Opbevar det indendørs.
2. Må ikke anvendes som legetøj. Det er nødvendigt at være meget opmærksom, når ventilatoren anvendes i nærheden af børn.
3. Anvend udelukkende ventilatoren som beskrevet i denne brugsanvisning. Anvend kun producentens anbefalede tilbehør.
4. Må ikke anvendes med et beskadiget batteri. Hvis apparatet ikke fungerer som det skal på grund af, at det er blevet tabt, beskadiget, har stået udenfor eller er blevet tabt ned i vand, skal det sendes tilbage til et servicecenter.
5. Håndter ikke apparatet med våde hænder.
6. Put ikke genstande ind i åbningerne.
7. Hold hår, løs beklædning, fingre og alle kroppsdele væk fra åbninger og dele i bevægelse.
8. Sluk på alle knapper inden batteriet fjernes.
9. Brug kun den netadapter eller oplader som fulgte med fra producenten. Tilbehør som eventuelt passer til én batteridrevet ventilator, kan være farligt ved brug på andre ventilatorer.
10. Skift ikke batteriet udendørs.
11. Må ikke udsættes for ild eller høje temperaturer.
12. Anvend ikke apparatet i nærheden af åben ild, gløder eller eksplosive atmosfærer, som fx i nærheden af brandfarlige væsker, gasser eller støv. Batteridrevne ventilatorer laver gnister, der kan antænde støvet eller dampene.

GEM DISSE INSTRUKTIONER

Dette apparat er beregnet til husholdningsbrug.

YDERLIGERE SIKKERHEDSREGLER

1. Læs denne brugsanvisning og brugsanvisningen til opladeren omhyggeligt igennem inden brug.
2. Afbryd straks anvendelsen, hvis du bemærker noget unormalt.
3. Hvis du taber eller støder ventilatoren, skal du kontrollere den omhyggeligt for revner eller skader inden anvendelsen.
4. Placer den ikke tæt på brændeovne eller andre varmekilder.
5. Undlad brug hvis den er i stykker, bøjet, revnet, eller hvis der er beskadigede dele. En batteridrevet ventilator som på en eller anden måde er beskadiget, eller som fungerer unormalt, skal tages ud af brug med det samme. Efterse ventilatoren inden hver anvendelse.
6. Efterlad ikke den batteridrevne ventilator opladet og uden opsyn.

- Undlad misbrug af netadapteren. Brug aldrig adapterledningen til at bære ventilatoren eller til at trække stikket ud fra stikkontakt. Hold netadapteren væk fra varme, olie, skarpe kanter eller bevægelige dele. Udskift straks en beskadiget adapter. En beskadiget adapter øger muligvis risikoen for elektrisk stød.

GEM DISSE INSTRUKTIONER

BRUG OG BEHANDLING AF BATTERIDREVT VENTILATOR

- Brug den rigtige batteridrevne ventilator til formålet. Brug ikke ventilatoren til formål, som den ikke er beregnet til.
- Den batteridrevne ventilator kan fungere med den medfølgende netadapter eller med den **10,8 V / 10,8 V – 12 V maks. litium-ion** batteripakke, som Makita har leveret. Brug af andre batterier kan muligvis medføre en risiko for brand. Oplad kun batterier med den specificerede oplader.
- Når den batteridrevne ventilator ikke anvendes, skal den opbevares utilgængeligt for børn og andre utrænede personer.
- Afbryd batteripakken eller netadapteren fra strømkilden, inden opbevaring af ventilatoren. Sådanne forebyggende sikkerhedsforanstaltninger mindsker risikoen for utilsigtet start af ventilatoren. Træk altid ventilatorens stik ud fra stikkontakten inden du udfører eftersyn, vedligeholdelse eller rengøring.
- Når batteripakken ikke er i brug, skal den holdes væk fra andre metalgenstande. Kortslutning af batteriterminalerne kan muligvis medføre gnister, forbrændinger eller brand.
- Træk enhedens stik ud og lad den køle af, inden du foretager rengøring eller vedligeholdelse.

SERVICE

- Der må kun udføres service på den batteridrevne ventilator af kvalificeret reparationspersonale. Hvis der udføres service eller vedligeholdelse af ukvalificeret personale, kan det medføre en risiko for tilskadecomst.
- Brug kun identiske reservedele, når der udføres service på en batteridrevet ventilator. Brug af uautoriserede dele eller manglende overholdelse af vedligeholdelsesinstruktionerne kan medføre risiko for elektrisk stød eller tilskadecomst.

SYMBOLER

Der benyttes følgende symboler til udstyret. Vær sikker på, at du forstår deres betydning, før du bruger maskinen.



- Læs brugsanvisningen.



- Kun for EU-lande.

Elektrisk udstyr eller batteripakke må ikke bortskaffes sammen med almindeligt husholdningsaffald!

I henhold til de europæiske direktiver om udtjent elektrisk og elektronisk udstyr og akkuer og akkumulatorer og udtjente akkuer og akkumulatorer og deres anvendelse i overensstemmelse med nationale love, skal elektrisk udstyr og akkuer og batteripakker, som er udtjente, indsamles separat og returneres til en miljømæssigt kompatibel genbrugsfacilitet.

SPECIFIKATIONER

Batteripakke	Makita 10,8 V / 10,8 V – 12 V maks. litium-ion genopladeligt batteri	
Netadapter	Indgang: 100 – 240 V, 50/60 Hz, 0,6 A maks.; Udgang: 12 V 1,5 A	
Dimensioner (L x B x H)	Uden batteri	148 mm x 260 mm x 252 mm
	Med BL1015-/BL1016-/ BL1020B-/BL1021B-batteri	149 mm x 260 mm x 252 mm
	Med BL1040B-/ BL1041B-batteri	168 mm x 260 mm x 252 mm
Nettovægt	1,2 – 1,4 kg	

- Vægten kan være anderledes afhængigt af tilbehøret, inklusive akkuen. Den letteste og tungeste kombination i henhold til EPTA-procedure 01/2014 er vist i tabellen.

BATTERIDRIFTSTID

Gælder kun de følgende typer batterier fra Makita.

Den estimerede driftstid for et fuldt opladet batteri er vist nedenfor:

Lufthastighed	Batteri		
	BL1015 BL1016	BL1020B BL1021B	BL1040B BL1041B
Høj	Cirka 105 min.	Cirka 135 min.	Cirka 275 min.
Middel	Cirka 145 min.	Cirka 190 min.	Cirka 380 min.
Lav	Cirka 240 min.	Cirka 315 min.	Cirka 630 min.

BESKRIVELSE AF DELENE (Fig. 1 – 5, Fig. 7 – 9)

- | | | |
|--------------------|--------------------------|------------------------------|
| 1. Tænd/sluk-knap | 2. Hastighedsindikator | 3. Hastighedsvælger |
| 4. Snorhul | 5. Håndtag | 6. Batteriåbning |
| 7. Krog | 8. 12V-jævnstrømsindgang | 9. Netadapter |
| 10. Knap | 11. Rød indikator | 12. Batteripakke |
| 13. Indikatorlampe | 14. Kontrolknap | 15. Skruehul A (5/8"-11 UNC) |
| 16. Skruehul B | 17. Hul til vægmontering | 18. Åbning til krog |
| 19. Fingerskrue | | |

SÅDAN BETJENES ENHEDEN



ADVARSEL

- Lad ikke kendskab til maskiner gøre dig skødesløs. Husk, at en skødesløs brøk af et sekund er nok til at forvolde alvorlig tilskadekomst.
- Undlad at bruge batterier, tilbehør eller udstyr, som ikke er anbefalet af producenten af denne maskine. Brug af batterier, tilbehør eller udstyr, der ikke er anbefalet, kan medføre alvorlig personskade.
- Undlad at håndtere ledningen og batteriet med en våd eller fedtet hånd.
- Brug aldrig den batteridrevne ventilator, hvis ledningen eller stikket er beskadiget.
- Undlad at lade netadapteren være frakoblet fra den batteridrevne ventilator, når strømmen fra strømudtaget er tilsluttet. Små børn kan putte det strømførende stik i munden, hvilket kan medføre personskade.
- Når batteriet indsættes/fjernes, eller netadapteren tilsluttes/frakobles, skal du altid placere den batteridrevne ventilator på en flad og stabil overflade.

Denne ventilator er udstyret med hastighedskontrol med 3 indstillinger ved hjælp af hastighedskontakten. Strømforsyningen kan foregå vha. netadapteren eller batteripakken (EKSTRATILBEHØR).

BRUG AF NETADAPTEREN

Indsæt netadapterens 12V-jævnstrømsstik ind i 12V-jævnstrømsindgangen (Fig. 2), og tilslut derefter stikbenene til vekselstrøm ind i hovedstrømforsyningen. Sørg for, at den nominelle spænding på hovedstrømforsyningen svarer til den på adapteren.

GEM DISSE INSTRUKTIONER

Når netadapteren er tilsluttet, kan det tage 3 – 5 sekunder for den batteridrevne ventilator at starte.

Adapteren udsender muligvis en knagende lyd, når den leverer strøm. Dette påvirker ikke normalt brug.

Den medfølgende netadapter oplader ikke det batteri, der er sat i den batteridrevne ventilator.

BRUG AF BATTERIPAKKEN

FOR AT SIKRE, AT BATTERIET YDER OPTIMALT, ANBEFALES DET, AT BATTERIPAKKEN OPLADES, FØR DEN BRUGES FOR FØRSTE GANG.

- Før anvendelsen af batteripakken skal du læse alle instruktioner og advarsler på (1) batteriopladeren, (2) batteriet og (3) det produkt, som batteriet anvendes i.
- Skil ikke batteripakken ad.
- Hvis driftstiden bliver betydeligt kortere, skal brugen straks ophøre. I modsat fald kan det medføre risiko for overophedning, mulige forbrændinger eller endog en eksplosion.
- Hvis du får elektrolyt i øjnene, skal du med det samme rense øjnene med rent vand og søge læge. Det kan medføre tab af synet.

5. Kortslut ikke batteripakken:
 - (1) Undgå at berøre terminalerne med ledende materiale.
 - (2) Undgå at opbevare batteripakken i en beholder med andre metalgenstande som f.eks. søm, mønter osv.
 - (3) Udsæt ikke batteripakken for vand eller regn.
 Hvis batteriet kortsluttes, kan det medføre voldsom strøm, overophedning, mulige forbrændinger og endog et sammenbrud.
6. Undgå at opbevare maskinen og batteripakken på steder, hvor temperaturen kan komme op på eller overstige 50°C.
7. Brænd ikke batteripakken, selvom den er alvorligt beskadiget eller helt udtjent. Batteripakken kan eksplodere ved brand.
8. Undgå at tabe eller slå på batteriet.
9. Undlad brug af et beskadiget batteri.
10. Genoplad aldrig en fuldt opladet batteripakke. Overopladning forkorter batteriets levetid.
11. De indbyggede litium-ion-batterier er underlagt lovkrav vedrørende farligt gods. Ved kommerciel transport, f.eks. af tredjeparts transportselskaber, skal særlige krav til forpakning og mærkning overholdes. Ved forberedelse af udstyret til forsendelse skal du kontakte en ekspert i farligt gods. Overhold også eventuel mere detaljeret national lovgivning. Tape eller tildæk åbne kontakter, og pak batteriet på en måde, så det ikke kan flytte sig omkring i pakningen.
12. Følg de lokale regler for bortskaffelse af batteripakker.

GEM DISSE INSTRUKTIONER

FORSIGTIG: Brug kun originale Makita-batteripakker.

Brug af ikke-originale Makita-batteripakker, som er blevet modificeret, kan resultere i at batteripakker eksploderer med brand, personskade og beskadigelse som resultat. Det vil desuden ugyldiggøre Makita-garantien for Makita-maskinen og opladeren.

Tips til, hvordan du opnår maksimal batterilevetid:

1. Oplad batteripakken, før den bliver helt afladet. Ophør med at bruge maskinen og udskift batteripakken, når du bemærker, at strømmen til maskinen aftager.
2. Genoplad aldrig en fuldt opladet batteripakke. Overopladning vil afkorte batteripakkens levetid.
3. Oplad batteripakken ved en rumtemperatur på 10°C – 40°C. Lad batteripakken køle ned før den oplades, hvis den er varm.
4. Oplad batteripakken, hvis du ikke skal bruge den i et længere tidsrum (mere end seks måneder).

Isætning eller udtagning af batteripakke (Fig. 3)

Sluk altid for maskinen, før batteripakken sættes i eller tages ud.

Ved fjernelse af batteripakken trækkes den ud af maskinen, mens knappen (10) skubbes. Sørg for at holde den batteridrevne ventilator, mens batteripakken tages ud.

Isæt batteripakken ved at rette dens tunge ind efter rillen i huset, hvorefter den skubbes på plads. Sæt den altid hele vejen ind, indtil den låses på plads med et lille klik. Hvis du kan se den røde indikator (11) øverst på knappen, er den ikke låst helt fast. Indsæt den helt, indtil den røde indikator (11) ikke er synlig. Ellers kan den falde ud af maskinen og skade dig eller andre personer i nærheden.







Brug ikke magt ved isætning af batteripakken. Hvis den ikke glider let ind, er den ikke indsat korrekt.

Se i instruktionen til netadapteren angående betjening af den batteridrevne ventilator vha. batteripakken.

Indikerer den tilbageværende batterikapacitet (Fig. 4)

Kun for batteripakker med indikatoren

Tryk på kontrolknappen (14) på batteripakken for at indikere den tilbageværende batterikapacitet. Indikatorlamperne (13) lyser i et par sekunder.

Indikatorlamper		Tilbageværende kapacitet
 Til	 Fra	
		75% til 100%
		50% til 75%
		25% til 50%
		0% til 25%

BEMÆRK:

- Afhængigt af brugsforholdene og den omgivende temperatur, kan angivelsen afvige en smule fra den faktiske kapacitet.
- Batteriets beskyttelse mod overafledning fungerer, når batterikapaciteten bliver lav. I dette tilfælde stopper den batteridrevne ventilator automatisk. Hvis den batteridrevne ventilator ikke fungerer, selv når kontakten betjenes, skal du tage batteriet ud af maskinen og lade batteriet op.

Start / stop af ventilatoren (Fig. 1)

Tryk på tænd/sluk-knappen (1) for at tænde for ventilatoren. Tryk på tænd/sluk-knappen igen for at slukke for ventilatoren.

Ændring af vindhastighed (Fig. 5)

Tryk på hastighedsvælgeren (3), mens ventilatoren kører. Vindhastigheden forøges, hver gang du trykker på vælgeren. Vindhastigheden går tilbage til den laveste hastighed, når der køres med højeste hastighed. Den batteridrevne ventilator starter i samme hastighed som ved den forrige indstilling.

Ændring af ventilatorhovedets vinkel (Fig. 6)

Vinklen på ventilatorhovedet kan ændres. Ventilatorhovedets bevægelsesområde er vist på figuren.

BEMÆRK:

- Drej ikke ventilatorhovedet længere end dets bevægelsesområde.

Ophængning af ventilatoren (Fig. 7)

Brug krogn på håndtaget til at hænge den batteridrevne ventilator på en stang eller andre praktiske steder. For at undgå, at den batteridrevne ventilator tabes ved et uheld, skal du sætte en snor i snorhullet (4) og fastgøre den.



FORSIGTIG:

- Hæng aldrig den batteridrevne ventilator på krogn på højtliggende steder eller på overflader, hvor maskinen kan miste balancen og falde ned.
- Til ophængning af den batteridrevne ventilator skal du benytte et hårdt materiale som f.eks. en metalstang. Diameteren af krogstangen skal være mindre end 24 mm, og den skal kunne holde 5,6 kg. Hæng ikke den batteridrevne ventilator højere end 2,3 m.

Montering på et stativ (Fig. 8, Fig. 9)

Den batteridrevne ventilator kan monteres på visse Makita stativer.

Ved brug af stativet med den gevindskårne aksel 5/8"-11 UNC skal den batteridrevne ventilator monteres ved hjælp af skruerhul A (15).

Ved brug af stativet til Makita arbejdslys skal den batteridrevne ventilator monteres ved at sætte fingerskruen (19) i skruerhul B (16).

Montering på en væg (Fig. 8, Fig. 9)

Forbered to skruer, og sæt dem i væggen som vist på figuren. Hæng den batteridrevne ventilator ved hjælp af hullerne til vægmontering (17).



FORSIGTIG:

- Ved ophængning på væggen skal du tage batteriet ud af forbindelse og fjerne det fra den batteridrevne ventilator.
- Vælg omhyggeligt en stabil væg til montering af den batteridrevne ventilator. Sørg for, at den batteridrevne ventilator er solidt ophængt på væggen.
- Tag altid den batteridrevne ventilator ned fra væggen, når du installerer/fjerner batteriet. Ellers kan den batteridrevne ventilator falde ned og forårsage personskade.
- Denne ventilator er beregnet til at blive monteret på et højtliggende sted og skal installeres, så vingerne er mere end 2,3 m over gulvet eller vinduerne.

VEDLIGEHOLDELSE



ADVARSEL

- Når der skal foretages service, skal du overlade det til et autoriseret Makita-servicecenter, og der må kun anvendes identiske udskiftningsdele. Brug af andre dele kan være farligt eller beskadige produktet.
- For at undgå alvorlig personskade skal du altid fjerne netadapteren eller batteripakken fra enheden under rengøring eller vedligeholdelsesarbejde.
- Lad den batteridrevne ventilator køle helt ned, før der udføres nogen form for eftersyn, vedligeholdelse, rengøringsprocedurer eller opbevaring.

GENEREL VEDLIGEHOLDELSE

Undgå anvendelse af opløsningsmidler under rengøring af plastikdele. De fleste former for plastik har tendens til at blive beskadiget af forskellige typer kommercielle opløsningsmidler, og kan derfor muligvis tage skade, hvis de anvendes. Efter brug af den transportable ventilator skal du anvende rene klude til at fjerne snavs, støv, olie, smørelse osv.

 **ADVARSEL**

- Plastikdelene må på intet tidspunkt komme i kontakt med bremsevæsker, benzin, petroleumsbaserede produkter, penetrerende olier osv. Plastikken kan blive beskadiget, svækket eller ødelagt, hvilket kan medføre alvorlig personskade.
- Alle dele bør udskiftes på et autoriseret servicecenter.

OPBEVARING

For at forhindre brand skal den transportable ventilator være kølet helt af, inden du sætter den til opbevaring. Opbevar ikke et afladet batteri i længere tid, da det kan forkorte dets levetid.

Kontakt venligst forhandleren angående tekniske spørgsmål.

Ελληνικά

Η συσκευή αυτή μπορεί να χρησιμοποιείται από παιδιά ηλικίας 8 ετών και άνω καθώς και από άτομα με μειωμένες σωματικές, αισθητήριες ή διανοητικές ικανότητες ή από άτομα που δεν έχουν πείρα και γνώσεις, εφόσον επιτηρούνται ή αν τους έχουν δοθεί οδηγίες σχετικά με την ασφαλή χρήση της συσκευής και κατανοούν τους εμπλεκόμενους κινδύνους. Δεν επιτρέπεται να παίζουν παιδιά με τη συσκευή. Δεν επιτρέπεται ο καθαρισμός και η συντήρηση από παιδιά χωρίς επιτήρηση.

Για την αποφυγή σοβαρού τραυματισμού, διαβάστε και κατανοήστε όλες τις προειδοποιήσεις και οδηγίες πριν από τη χρήση.

ΦΥΛΑΞΤΕ ΑΥΤΟ ΤΟ ΕΓΧΕΙΡΙΔΙΟ

Θα χρειαστείτε αυτό το εγχειρίδιο για τις προειδοποιήσεις και προφυλάξεις ασφάλειας, τη συναρμολόγηση, τη λειτουργία, την επιθεώρηση, τις διαδικασίες συντήρησης και καθαρισμού, και τον κατάλογο ανταλλακτικών. Διατηρείτε αυτό το εγχειρίδιο σε ασφαλές και στεγνό μέρος για μελλοντική αναφορά.

ΠΡΟΕΙΔΟΠΟΙΗΣΗΣ ΚΑΙ ΚΑΝΟΝΕΣ ΑΣΦΑΛΕΙΑΣ

ΣΗΜΑΝΤΙΚΟ

ΟΔΗΓΙΑ ΑΣΦΑΛΕΙΑΣ

Όταν χρησιμοποιείτε μια ηλεκτρική συσκευή, πρέπει να τηρείτε πάντα τις βασικές προφυλάξεις, περιλαμβάνοντας τις εξής:

ΔΙΑΒΑΣΤΕ ΟΛΕΣ ΤΙΣ ΟΔΗΓΙΕΣ ΠΡΙΝ ΧΡΗΣΙΜΟΠΟΙΗΣΕΤΕ ΤΗ ΣΥΣΚΕΥΗ.

ΠΡΟΕΙΔΟΠΟΙΗΣΗ – Για τη μείωση του κινδύνου πρόκλησης πυρκαγιάς, ηλεκτροπληξίας ή τραυματισμού:

1. Μην εκθέτετε σε βροχή. Αποθηκεύστε σε εσωτερικό χώρο.
2. Μην επιτρέπεται να χρησιμοποιείται η συσκευή ως παιχνίδι. Απαιτείται μεγάλη προσοχή όταν χρησιμοποιείται από παιδιά ή κοντά σε αυτά.
3. Να χρησιμοποιείτε μόνο με τον τρόπο που περιγράφεται στο εγχειρίδιο αυτό. Χρησιμοποιήστε μόνο τα προσαρτήματα που συνιστώνται από τον κατασκευαστή.
4. Μην χρησιμοποιείτε με κατεστραμμένη μπαταρία. Εάν η συσκευή δεν λειτουργεί όπως πρέπει, έχει υποστεί πτώση ή βλάβη, παρέμεινε σε εξωτερικό χώρο ή εμβυθίστηκε σε νερό, επιστρέψτε την στο κέντρο σέρβις.
5. Μην χειρίζεστε τη συσκευή με βρεγμένα χέρια.
6. Μην βάζετε κανένα αντικείμενο μέσα στα ανοίγματα.
7. Διατηρείτε τα μαλλιά, τα φαρδιά ρούχα και όλα τα μέρη του σώματός σας μακριά από τα ανοίγματα και κινούμενα μέρη.
8. Απενεργοποιήστε όλα τα χειριστήρια πριν βγάλετε την μπαταρία.
9. Χρησιμοποιείτε μόνο τον προσαρμογέα ή φορτιστή εναλλασσόμενου ρεύματος που παρέχεται από τον κατασκευαστή. Τα εξαρτήματα που είναι κατάλληλα για ένα φορητό ανεμιστήρα μπορεί να γίνουν επικίνδυνα όταν χρησιμοποιηθούν σε άλλους.
10. Μην φορτίζετε την μπαταρία σε εξωτερικό χώρο.
11. Μην εκθέτετε σε πυρκαγιά ή υψηλές θερμοκρασίες.
12. Μην χρησιμοποιείτε κοντά σε φλόγες, αναμμένα κάρβουνα ή εκρηκτικές ατμόσφαιρες, όπως παρουσία εύφλεκτων υγρών, αερίων ή σκόνης. Οι φορητοί ανεμιστήρες δημιουργούν σπινθήρες που μπορεί να αναφλέξουν σκόνη ή αναθυμιάσεις.

ΦΥΛΑΞΤΕ ΑΥΤΕΣ ΤΙΣ ΟΔΗΓΙΕΣ

Η συσκευή αυτή προορίζεται για οικιακή χρήση.

ΠΡΟΣΘΕΤΟΙ ΚΑΝΟΝΕΣ ΑΣΦΑΛΕΙΑΣ

1. Διαβάστε προσεκτικά αυτό το εγχειρίδιο οδηγιών και το εγχειρίδιο οδηγιών φορτιστή πριν από τη χρήση.
2. Διακόψτε αμέσως τη λειτουργία αν παρατηρήσετε οτιδήποτε ασυνήθιστο.
3. Εάν ο ανεμιστήρας πέσει ή συγκρουστεί με κάποιο αντικείμενο, ελέγξτε τον προσεκτικά για ρωγμές ή βλάβη πριν από τη λειτουργία.
4. Μην τον φέρνετε κοντά σε φούρνους ή άλλες πηγές θερμότητας.

- Μην τον χρησιμοποιήσετε εάν φέρει σπασμένα, λυγισμένα, ραγισμένα ή κατεστραμμένα μέρη. Κάθε φορητός ανεμιστήρας που φαίνεται ότι έχει υποστεί βλάβη με οποιονδήποτε τρόπο ή λειτουργεί με ασυνήθιστο τρόπο πρέπει να αποσύρεται από τη λειτουργία. Επιθεωρήστε πριν από κάθε λειτουργία.
- Μην αφήνετε το φορητό ανεμιστήρα ενεργοποιημένο και χωρίς επίτηρηση.
- Μην κακομεταχειρίζεστε τον προσαρμογέα εναλλασσόμενου ρεύματος. Ποτέ μην χρησιμοποιείτε το καλώδιο του προσαρμογέα για τη μεταφορά του ανεμιστήρα και ποτέ μην τραβάτε το καλώδιο για να βγάλετε το φως από την πρίζα. Να διατηρείτε τον προσαρμογέα εναλλασσόμενου ρεύματος μακριά από τη θερμότητα, τα λάδια, τα αιχμηρά αντικείμενα και τα κινούμενα μέρη. Αντικαταστήστε αμέσως έναν προσαρμογέα που έχει υποστεί βλάβη. Ένας προσαρμογέας που έχει υποστεί βλάβη μπορεί να αυξήσει τον κίνδυνο πρόκλησης ηλεκτροπληξίας.

ΦΥΛΑΞΤΕ ΑΥΤΕΣ ΤΙΣ ΟΔΗΓΙΕΣ

ΧΡΗΣΗ ΚΑΙ ΦΡΟΝΤΙΔΑ ΦΟΡΗΤΟΥ ΑΝΕΜΙΣΤΗΡΑ

- Να χρησιμοποιείτε το σωστό φορητό ανεμιστήρα για την εφαρμογή σας. Μην χρησιμοποιείτε τον ανεμιστήρα για σκοπό διαφορετικό από αυτόν που προορίζεται.
- Ο φορητός ανεμιστήρας μπορεί να λειτουργήσει με τον παρεχόμενο προσαρμογέα (τροφοδοτικό) εναλλασσόμενου ρεύματος ή με κασέτα μπαταρίας **iónτων λιθίου 10,8 V / 10,8 V – 12 V το ανώτατο**, που παρέχεται από την Makita. Η χρήση κάθε άλλης μπαταρίας μπορεί να δημιουργήσει κίνδυνο πρόκλησης πυρκαγιάς. Επαναφορτίστε τις μπαταρίες μόνο με τον καθορισμένο φορτιστή.
- Αποθηκεύστε το φορητό ανεμιστήρα σε κατάσταση αδράνειας μακριά από παιδιά ή άλλα ανειδίκευτα άτομα.
- Αποσυνδέστε την κασέτα μπαταρίας ή τον προσαρμογέα εναλλασσόμενου ρεύματος από την πηγή τροφοδοσίας πριν από την αποθήκευση του ανεμιστήρα. Τέτοια προληπτικά μέτρα ασφάλειας μειώνουν το κίνδυνο τυχαίας ενεργοποίησης του ανεμιστήρα. Πάντα να βγάζετε το φως του ηλεκτρικού καλωδίου από την πρίζα πριν από την εκτέλεση οποιασδήποτε διαδικασίας επιθεώρησης, συντήρησης ή καθαρισμού.
- Όταν δεν χρησιμοποιείται η κασέτα μπαταρίας, διατηρήστε την μακριά από άλλα μεταλλικά αντικείμενα. Το βραχυκύκλωμα των ακροδεκτών της μπαταρίας μπορεί να προκαλέσει σπινθήρες, εγκαύματα ή πυρκαγιά.
- Αποσυνδέστε τη συσκευή από την παροχή ρεύματος και αφήστε την να κρυώσει πριν από οποιαδήποτε εργασία καθαρισμού ή συντήρησης.

ΣΕΡΒΙΣ

- Το σέρβις του φορητού ανεμιστήρα πρέπει να εκτελείται μόνο από αρμόδιο επαγγελματία. Το σέρβις ή η συντήρηση από αναρμόδιο άτομο μπορεί να έχει ως αποτέλεσμα κίνδυνο τραυματισμού.
- Κατά το σέρβις ενός φορητού ανεμιστήρα, να χρησιμοποιείτε μόνο γνήσια ανταλλακτικά. Η χρήση μη πιστοποιημένων ανταλλακτικών ή η αποτυχία τήρησης των οδηγιών συντήρησης μπορεί να δημιουργήσει κίνδυνο ηλεκτροπληξίας ή τραυματισμού.

ΣΥΜΒΟΛΑ

Παρακάτω παρουσιάζονται τα σύμβολα που χρησιμοποιούνται για τον εξοπλισμό. Βεβαιωθείτε ότι κατανοείτε τη σημασία τους πριν από τη χρήση.



- Διαβάστε το εγχειρίδιο οδηγιών.



- Μόνο για τις χώρες της ΕΕ.



Μην απορρίπτετε τον ηλεκτρικό εξοπλισμό ή την μπαταρία μαζί με τα οικιακά απορρίμματα!

Σύμφωνα με τις Ευρωπαϊκές Οδηγίες για τον απόβλητο ηλεκτρικό και ηλεκτρονικό εξοπλισμό και τις μπαταρίες και συσσωρευτές και τις απόβλητες μπαταρίες και συσσωρευτές και την ενσωμάτωσή τους σύμφωνα με την εθνική νομοθεσία, ο ηλεκτρικός εξοπλισμός και η μπαταρία και τα πακέτα μπαταριών που έχουν φτάσει το τέλος ζωής τους πρέπει να συλλέγονται ξεχωριστά και να επιστρέφονται σε εγκαταστάσεις περιβαλλοντικά συμβατής ανακύκλωσης.

ΠΡΟΔΙΑΓΡΑΦΕΣ

Κασέτα μπαταρίας	Επαναφορτιζόμενη μπαταρία Makita ιόντων λιθίου 10,8 V / 10,8 V – 12 V το ανώτατο	
Προσαρμογέας (τροφοδοτικό) εναλλασσόμενου ρεύματος	Είσοδος: 100 – 240 V, 50/60 Hz, 0,6 A το ανώτατο, Έξοδος: 12 V 1,5 A	
Διαστάσεις (Μ x Π x Υ)	Χωρίς μπαταρία	148 mm x 260 mm x 252 mm
	Με μπαταρία BL1015/ BL1016/BL1020B/BL1021B	149 mm x 260 mm x 252 mm
	Με μπαταρία BL1040B/ BL1041B	168 mm x 260 mm x 252 mm
Καθαρό βάρος	1,2 – 1,4 kg	

• Το βάρος μπορεί να διαφέρει ανάλογα με τα προσαρτήματα, συμπεριλαμβάνοντας την κασέτα μπαταριών. Ο ελαφρύτερος και ο βαρύτερος συνδυασμός, σύμφωνα με τη διαδικασία EPTA 01/2014, παρουσιάζονται στον πίνακα.

ΧΡΟΝΟΣ ΛΕΙΤΟΥΡΓΙΑΣ ΜΠΑΤΑΡΙΑΣ

Αναφέρεται μόνο στους παρακάτω τύπους μπαταριών που παρέχονται από τη Makita.

Ο εκτιμώμενος χρόνος λειτουργίας μιας πλήρως φορτισμένης μπαταρίας παρουσιάζεται παρακάτω:

Ταχύτητα αέρα	Μπαταρία		
	BL1015 BL1016	BL1020B BL1021B	BL1040B BL1041B
Υψηλή	Περίπου 105 λεπτά	Περίπου 135 λεπτά	Περίπου 275 λεπτά
Μεσαία	Περίπου 145 λεπτά	Περίπου 190 λεπτά	Περίπου 380 λεπτά
Χαμηλή	Περίπου 240 λεπτά	Περίπου 315 λεπτά	Περίπου 630 λεπτά

ΠΕΡΙΓΡΑΦΗ ΕΞΑΡΤΗΜΑΤΩΝ (Εικ. 1 – 5, Εικ. 7 – 9)

- | | | |
|-----------------------|--------------------------------|---|
| 1. Κουμπί λειτουργίας | 2. Ένδειξη ταχύτητας | 3. Κουμπί αλλαγής ταχύτητας |
| 4. Οπή μάντα | 5. Λαβή | 6. Εγκοπτή μπαταρίας |
| 7. Γάντζος | 8. Υποδοχή DC 12V | 9. Προσαρμογέας (τροφοδοτικό) εναλλασσόμενου ρεύματος |
| 10. Κουμπί | 11. Κόκκινη ένδειξη | 12. Κασέτα μπαταρίας |
| 13. Ενδεικτική λυχνία | 14. Κουμπί ελέγχου | 15. Οπή βίδας A (5/8"-11 UNC) |
| 16. Οπή βίδας B | 17. Οπή επιτοίχιας τοποθέτησης | 18. Σχισμή ανάρτησης γάντζου |
| 19. Πεταλούδα | | |

ΤΡΟΠΟΣ ΛΕΙΤΟΥΡΓΙΑΣ ΤΗΣ ΣΥΣΚΕΥΗΣ



ΠΡΟΕΙΔΟΠΟΙΗΣΗ

- Μην επιτρέπετε η εξοικείωσή σας με εργαλεία να σας καταστήσει απρόσεκτους. Μην ξεχνάτε ότι η απροσεξία για κλάσματα δευτερολέπτων αρκεί να επιφέρει σοβαρό τραυματισμό.
- Μη χρησιμοποιείτε μπαταρίες, προσαρτήματα ή αξεσουάρ που δεν συνιστώνται από τον κατασκευαστή αυτής της συσκευής. Η χρήση μη συνιστώμενων μπαταριών, προσαρτημάτων ή αξεσουάρ ενδέχεται να προκαλέσει σοβαρό τραυματισμό.
- Μην πιάνετε το καλώδιο και την μπαταρία με βρεγμένα ή λερωμένα με γράσο χέρια.
- Μη χρησιμοποιήσετε ποτέ το φορητό ανεμιστήρα αν το καλώδιο ή το φως έχει υποστεί ζημία.
- Μην αφήσετε τον προσαρμογέα εναλλασσόμενου ρεύματος αποσυνδεδεμένο από το φορητό ανεμιστήρα ενώ τροφοδοτείται με ρεύμα από το δίκτυο. Τα μικρά παιδιά μπορεί να βάλουν το υπό τάση φως στο στόμα τους και να τραυματιστούν.
- Κατά την τοποθέτηση/αφαίρεση της μπαταρίας ή τη σύνδεση/αποσύνδεση του προσαρμογέα εναλλασσόμενου ρεύματος, ο φορητός ανεμιστήρας πρέπει να βρίσκεται πάντοτε πάνω σε επίπεδη και σταθερή επιφάνεια.

Ο ανεμιστήρας αυτός είναι εξοπλισμένος με έλεγχο 3 ταχυτήτων με χρήση του διακόπτη ταχυτήτων. Η ηλεκτρική τροφοδοσία μπορεί να πραγματοποιηθεί με τον προσαρμογέα εναλλασσόμενου ρεύματος ή την κασέτα μπαταρίας (ΠΡΟΑΙΡΕΤΙΚΑ ΕΞΑΡΤΗΜΑΤΑ).

ΧΡΗΣΗ ΠΡΟΣΑΡΜΟΓΕΑ ΕΝΑΛΛΑΣΣΟΜΕΝΟΥ ΡΕΥΜΑΤΟΣ

Εισάγετε το βύσμα DC 12V του προσαρμογέα AC στην υποδοχή DC 12V (**Εικ. 2**) και στη συνέχεια εισάγετε τις ακίδες AC στην κεντρική ηλεκτρική τροφοδοσία. Βεβαιωθείτε ότι η ονομαστική τάση της κεντρικής ηλεκτρικής τροφοδοσίας αντιστοιχεί με αυτή του προσαρμογέα.

ΦΥΛΑΞΤΕ ΑΥΤΕΣ ΤΙΣ ΟΔΗΓΙΕΣ

Μετά τη σύνδεση του προσαρμογέα εναλλασσόμενου ρεύματος, μπορεί να χρειαστούν 3 – 5 δευτερόλεπτα για να ξεκινήσει να λειτουργεί ο φορητός ανεμιστήρας.

Ο προσαρμογέας μπορεί να τρίζει όταν χρησιμοποιείται για την ηλεκτρική τροφοδοσία. Αυτό δεν επηρεάζει τη φυσιολογική χρήση.

Ο παρεχόμενος προσαρμογέας εναλλασσόμενου ρεύματος δεν φορτίζει την μπαταρία που είναι τοποθετημένη στο φορητό ανεμιστήρα.

ΧΡΗΣΗ ΚΑΣΕΤΑΣ ΜΠΑΤΑΡΙΑΣ

ΓΙΑ ΝΑ ΔΙΑΣΦΑΛΙΣΤΕΙ Η ΜΕΓΙΣΤΗ ΑΠΟΔΟΣΗ ΤΗΣ ΜΠΑΤΑΡΙΑΣ, ΣΥΝΙΣΤΑΤΑΙ ΝΑ ΦΟΡΤΙΣΕΤΕ ΤΗΝ ΚΑΣΕΤΑ ΜΠΑΤΑΡΙΑΣ ΠΡΙΝ ΤΗΝ ΧΡΗΣΙΜΟΠΟΙΗΣΕΤΕ ΓΙΑ ΠΡΩΤΗ ΦΟΡΑ.

1. Πριν χρησιμοποιήσετε την κασέτα μπαταρίας, διαβάστε όλες τις οδηγίες και τις ενδείξεις προφύλαξης στο (1) φορτιστή μπαταρίας, (2) την μπαταρία και (3) το προϊόν στο οποίο χρησιμοποιείται η μπαταρία.
2. Μην αποσυναρμολογείτε την κασέτα μπαταρίας.
3. Αν ο χρόνος λειτουργίας της μπαταρίας είναι υπερβολικά σύντομος, διακόψτε αμέσως τη λειτουργία. Αν συνεχίσετε, μπορεί να έχει ως αποτέλεσμα κίνδυνο υπερθέρμανσης, πιθανών εγκαυμάτων κι ακόμη έκρηξης.
4. Αν μπει στα μάτια σας ηλεκτρολύτης, ξεπλύνετε με καθαρό νερό και αναζητήστε αμέσως ιατρική βοήθεια. Μπορεί να χάσετε την όρασή σας.
5. Μην βραχυκυκλώνετε την κασέτα μπαταρίας:
 - (1) Μην αγγίζετε τους ακροδέκτες με αγώγιμο υλικό.
 - (2) Μην αποθηκεύετε την κασέτα μπαταρίας σε δοχείο με άλλα μεταλλικά αντικείμενα, όπως καρφιά, νομίσματα, κτλ.
 - (3) Μην εκθέτετε την κασέτα μπαταρίας σε νερό ή βροχή.Αν βραχυκυκλωθεί η μπαταρία, μπορεί να προκληθεί μεγάλη ροή ηλεκτρικού ρεύματος, υπερθέρμανση, πιθανά εγκαυματα και ακόμη καταστροφή της μπαταρίας.
6. Μην αποθηκεύετε το εργαλείο και την κασέτα μπαταρίας σε μέρη όπου η θερμοκρασία μπορεί να φτάσει ή να ξεπεράσει τους 50°C.
7. Μην αποφερώνετε την κασέτα μπαταρίας ακόμη κι αν παρουσιάζει σοβαρή ζημιά ή είναι εντελώς φθαρμένη. Η κασέτα μπαταρίας μπορεί να εκραγεί σε φωτιά.
8. Να προσέχετε να μη σας πέσει η μπαταρία και να μη συγκρουστεί με κάποιο αντικείμενο.
9. Μην χρησιμοποιείτε κατεστραμμένη μπαταρία.
10. Μην επαναφορτίζετε ποτέ μια πλήρως φορτισμένη κασέτα μπαταρίας. Η υπερφόρτιση μειώνει τη διάρκεια ζωής της μπαταρίας.
11. Οι μπαταρίες ιόντων λιθίου που περιέχονται υπόκεινται στις απαιτήσεις της νομοθεσίας περί επικίνδυνων εμπορευμάτων. Για εμπορικές μεταφορές, π.χ. από τρίτα πρόσωπα, μεταφορικές εταιρείες αποστολής εμπορευμάτων, πρέπει να τηρούνται οι ειδικές απαιτήσεις συσκευασίας και επισήμανσης. Για την προετοιμασία του προϊόντος που αποστέλλεται, είναι απαραίτητο να συμβουλευτείτε έναν ειδικό για επικίνδυνα υλικά. Επίσης, τηρείτε τυχόν πιο αναλυτικούς εθνικούς κανονισμούς. Καλύψτε με αυτοκόλλητη ταινία ή κρύψτε τις ανοικτές επαφές και συσκευάστε την μπαταρία με τρόπο που να μην μπορεί να μετακινηθεί μέσα στη συσκευασία.
12. Τηρήστε τους τοπικούς κανονισμούς που σχετίζονται με τη διάθεση της μπαταρίας.

ΦΥΛΑΞΤΕ ΑΥΤΕΣ ΤΙΣ ΟΔΗΓΙΕΣ

⚠ ΠΡΟΣΟΧΗ: Να χρησιμοποιείτε μόνο γνήσιες μπαταρίες Makita.

Η χρήση μη γνήσιων μπαταριών Makita, ή μπαταριών που έχουν τροποποιηθεί, μπορεί να έχει ως αποτέλεσμα την έκρηξη της μπαταρίας και τη συνεπακόλουθη πρόκληση πυρκαγιών, προσωπικού τραυματισμού και ζημιάς. Θα ακυρώσει επίσης την εγγύηση Makita για το εργαλείο και τον φορτιστή Makita.

Συμβουλές για τη διατήρηση της μέγιστης ζωής της μπαταρίας:

1. Να φορτίζετε την κασέτα μπαταρίας πριν αποφορτιστεί εντελώς. Πάντοτε να διακόπτετε τη λειτουργία του εργαλείου και να φορτίζετε την κασέτα μπαταρίας όταν παρατηρείται μειωμένη ισχύ του εργαλείου.
2. Ποτέ μην επαναφορτίζετε μία πλήρως φορτισμένη κασέτα μπαταρίας.
Η υπερφόρτιση μειώνει την ωφέλιμη ζωή της μπαταρίας.
3. Να φορτίζετε την κασέτα μπαταρίας σε θερμοκρασία δωματίου, δηλαδή στους 10°C έως 40°C. Αν η κασέτα μπαταρίας είναι θερμή, αφήστε την να ψυχθεί πριν τη φορτίσετε.
4. Φορτίστε την κασέτα μπαταρίας αν δεν την χρησιμοποιήσετε για μεγάλη χρονική περίοδο (περισσότερο από έξι μήνες).

Τοποθέτηση ή αφαίρεση της κασέτας μπαταρίας (Εικ. 3)

Πάντοτε να σβήνετε το εργαλείο πριν βάλετε ή βγάλετε την κασέτα μπαταρίας.

Για να αφαιρέσετε την κασέτα μπαταρίας, βγάλτε την συρταρωτά από τη συσκευή μετακινώντας συρταρωτά το κουμπί (10). Κρατάτε οπωσδήποτε το φορητό ανεμιστήρα καθώς βγάζετε την κασέτα.

Για να τοποθετήσετε την κασέτα μπαταρίας, ευθυγραμμίστε τη γλώσσα στην κασέτα μπαταρίας με την εσοχή στην υποδοχή και ολισθήστε την στη θέση της. Να την τοποθετείτε πάντοτε πλήρως μέχρι να ασφαλίσει στη θέση της, γεγονός που υποδεικνύεται με ένα χαρακτηριστικό ήχο. Αν μπορείτε να δείτε την κόκκινη ένδειξη (11) στην επάνω πλευρά του κουμπιού, σημαίνει ότι δεν έχει ασφαλίσει τελείως. Όταν δεν μπορείτε να δείτε την κόκκινη ένδειξη (11), σημαίνει ότι την τοποθετήσατε σωστά. Σε αντίθετη περίπτωση, μπορεί να πέσει κατά λάθος από το εργαλείο και να τραυματίσει εσάς ή κάποιον παρευρισκόμενο.







Μη βάζετε δύναμη όταν τοποθετείτε την κασέτα μπαταρίας. Αν η κασέτα δεν εισέρχεται με ευκολία, δεν είναι τοποθετημένη σωστά.

Για τη λειτουργία του φορητού ανεμιστήρα με τη χρήση κασέτας μπαταρίας, ανατρέξτε στις οδηγίες του προσαρμογέα εναλλασσόμενου ρεύματος.

Εμφάνιση της υπόλοιπης χωρητικότητας της μπαταρίας (Εικ. 4)

Μόνο για κασέτες μπαταρίας με ένδειξη

Πατήστε το κουμπί ελέγχου (14) στην κασέτα μπαταρίας για να υποδείξετε την υπόλοιπη χωρητικότητα της μπαταρίας. Οι ενδεικτικές λυχνίες (13) θα ανάψουν για λίγα δευτερόλεπτα.

Ενδεικτικές λυχνίες		Υπόλοιπη χωρητικότητα
 Αναμμένες	 Σβηστός	
		75% έως 100%
		50% έως 75%
		25% έως 50%
		0% έως 25%

ΠΑΡΑΤΗΡΗΣΗ:

- Ανάλογα με τις συνθήκες χρήσης και τη θερμοκρασία περιβάλλοντος, η ένδειξη ενδέχεται να διαφέρει λίγο από την πραγματική χωρητικότητα.
- Όταν μειωθεί η χωρητικότητα της μπαταρίας, θα ενεργοποιηθεί η προστασία εκφόρτισης της μπαταρίας. Σε αυτήν την περίπτωση, ο φορητός ανεμιστήρας θα σταματήσει αυτομάτως να λειτουργεί. Αν ο φορητός ανεμιστήρας δεν λειτουργήσει ακόμα και όταν χειριστείτε το διακόπτη, αφαιρέστε την μπαταρία από τη συσκευή και φορτίστε την μπαταρία.

Έναρξη / διακοπή λειτουργίας του ανεμιστήρα (Εικ. 1)

Πατήστε το κουμπί λειτουργίας (1) για να ενεργοποιήσετε τον ανεμιστήρα. Πατήστε ξανά το κουμπί λειτουργίας για να απενεργοποιήσετε τον ανεμιστήρα.

Αλλαγή ταχύτητας αέρα (Εικ. 5)

Πατήστε το κουμπί αλλαγής ταχύτητας (3) όσο λειτουργεί ο ανεμιστήρας. Η ταχύτητα του αέρα αυξάνει κάθε φορά που πατάτε το κουμπί. Η ταχύτητα του αέρα θα επανέλθει στην κατώτατη ταχύτητα αφού ο ανεμιστήρας λειτουργήσει στην ανώτατη ταχύτητα.

Ο φορητός ανεμιστήρας θα ξεκινήσει να λειτουργεί με την ταχύτητα της προηγούμενης ρύθμισης.

Ρύθμιση κλίσης κεφαλής ανεμιστήρα (Εικ. 6)

Η κλίση της κεφαλής του ανεμιστήρα μπορεί να ρυθμιστεί. Το εύρος κίνησης της κεφαλής του ανεμιστήρα φαίνεται στο σχήμα.

ΠΑΡΑΤΗΡΗΣΗ:

- Μην στρέφετε την κεφαλή του ανεμιστήρα πέραν του εύρους κίνησής της.

Ανάρτηση του ανεμιστήρα (Εικ. 7)

Χρησιμοποιήστε το γάντζο της λαβής για να αναρτήσετε το φορητό ανεμιστήρα σε ένα κοντάρι ή άλλα χρήσιμα σημεία. Για να μην πέσει κατά λάθος ο φορητός ανεμιστήρας, περάστε έναν ιμάντα από την οπή ιμάντα (4) και στερεώστε τον.

ΠΡΟΣΟΧΗ:

- Μην αναρτάτε ποτέ το φορητό ανεμιστήρα σε ψηλά σημεία ή σε επιφάνειες όπου μπορεί να χάσει την ισορροπία του και να πέσει.
- Για να αναρτήσετε το φορητό ανεμιστήρα, χρησιμοποιήστε σκληρό υλικό, π.χ. ένα μεταλλικό κοντάρι. Η διάμετρος του κονταριού θα πρέπει να είναι μικρότερη από 24 mm και να αντέχει βάρος 5,6 kg. Μην αναρτάτε τον ανεμιστήρα σε ύψος πάνω από 2,3 m.

Τοποθέτηση σε τρίποδο (Εικ. 8, Εικ. 9)

Ο φορητός ανεμιστήρας μπορεί να τοποθετηθεί σε κάποιο από τα τρίποδα Makita.

Αν χρησιμοποιήσετε το τρίποδο με το σπειροτομημένο άξονα 5/8"-11 UNC, τοποθετήστε το φορητό ανεμιστήρα χρησιμοποιώντας την οπή βίδας Α (15).

Αν χρησιμοποιήσετε το τρίποδο για τη λάμπα εργασίας Makita, τοποθετήστε το φορητό ανεμιστήρα στερεώνοντας την πεταλούδα (19) στην οπή βίδας Β (16).

Τοποθέτηση σε τοίχο (Εικ. 8, Εικ. 9)

Προετοιμάστε δύο βίδες και στερεώστε τες στον τοίχο όπως φαίνεται στο σχήμα. Στερεώστε το φορητό ανεμιστήρα χρησιμοποιώντας τις οπές επιτοίχιας τοποθέτησης (17).

ΠΡΟΣΟΧΗ:

- Κατά την στερέωση στον τοίχο, αποσυνδέστε και αφαιρέστε την μπαταρία από το φορητό ανεμιστήρα.
- Επιλέξτε προσεκτικά ένα σταθερό τοίχο για την τοποθέτηση του φορητού ανεμιστήρα. Βεβαιωθείτε ότι ο φορητός ανεμιστήρας έχει στερεωθεί σταθερά στον τοίχο.
- Βγάζετε πάντοτε το φορητό ανεμιστήρα από τον τοίχο κατά την τοποθέτηση/αφαίρεση της μπαταρίας. Διαφορετικά, μπορεί να πέσει ο φορητός ανεμιστήρας και να προκληθεί τραυματισμός.
- Ο ανεμιστήρας αυτός προορίζεται για τοποθέτηση σε ψηλό σημείο, και πρέπει να εγκαθίσταται κατά τέτοιο τρόπο, ώστε τα περυσία του να βρίσκονται σε ύψος πάνω από 2,3 m από το έδαφος ή τα παράθυρα.

ΣΥΝΤΗΡΗΣΗ

ΠΡΟΕΙΔΟΠΟΙΗΣΗ

- Κατά το σέρβις, απευθυνθείτε σε εξουσιοδοτημένα κέντρα σέρβις της Makita και χρησιμοποιείτε μόνο γνήσια ανταλλακτικά. Η χρήση άλλων ανταλλακτικών μπορεί να δημιουργήσει κίνδυνο ή να προκαλέσει βλάβη στο προϊόν.
- Για την αποφυγή σοβαρού προσωπικού τραυματισμού, πάντα να βγάζετε τον προσαρμογέα εναλλασσόμενου ρεύματος ή την κασέτα μπαταρίας από τη συσκευή όταν πραγματοποιείτε εργασίες καθαρισμού ή συντήρησης.
- Αφήστε το φορητό ανεμιστήρα να κρυώσει τελείως πριν εκτελέσετε οποιαδήποτε εργασία επιθεώρησης, συντήρησης, καθαρισμού ή πριν τον αποθηκεύσετε.

ΓΕΝΙΚΗ ΣΥΝΤΗΡΗΣΗ

Αποφεύγετε τη χρήση διαλυτών όταν καθαρίζετε πλαστικά μέρη. Τα περισσότερα πλαστικά είναι ευαίσθητα στη βλάβη από διάφορους τύπους εμπορικών διαλυτών και μπορεί να υποστούν βλάβη από τη χρήση αυτών. Μετά την ύψξη του φορητού ανεμιστήρα, χρησιμοποιήστε καθαρά πανιά για να αφαιρέσετε ακαθαρσίες, σκόνη, λάδια, γράσο κτλ.

ΠΡΟΕΙΔΟΠΟΙΗΣΗ

- Ποτέ μην αφήνετε υγρά φρένων, βενζίνη, προϊόντα με βάση το πετρέλαιο, διεισδυτικά λάδια κτλ. να έρθουν σε επαφή με πλαστικά μέρη. Οι χημικές ουσίες μπορεί να προκαλέσουν βλάβη, να εξασθενίσουν ή να καταστρέψουν το πλαστικό, με αποτέλεσμα σοβαρό προσωπικό τραυματισμό.
- Όλα τα μέρη πρέπει να αντικαθίστανται σε εξουσιοδοτημένο κέντρο σέρβις.

ΑΠΟΘΗΚΕΥΣΗ

Για την αποφυγή πρόκλησης πυρκαγιάς ή εγκαύματος, αφήστε το φορητό ανεμιστήρα να ψυχθεί τελείως πριν την αποθήκευσή του.

Μην αποθηκεύετε την αποφορτισμένη μπαταρία για παρατεταμένες χρονικές περιόδους επειδή μπορεί να μειωθεί η διάρκεια ζωής της.

Για τεχνικές ερωτήσεις, επικοινωνήστε με έναν αντιπρόσωπο πωλήσεων.

Türkçe

Bu aletin 8 yaş ve üzeri çocuklar ile fiziksel, duyuşsal ya da zihinsel yetenekleri kısıtlı olan veya deneyim ve bilgileri olmayan kişiler tarafından kullanılması, ancak gözetim altında olmaları veya kendilerine aletin güvenli bir şekilde kullanılmasına yönelik talimatlar verilmesi ve bu aletin kullanımına ilişkin tehlikeleri anlamaları halinde mümkündür. Çocuklar aletle oynamamalıdır. Temizlik ve kullanıcı bakımları gözetimsiz olarak çocuklar tarafından yapılmamalıdır.

Ciddi yaralanmaları önlemek için, lütfen kullanmadan önce tüm uyarıları ve talimatları okuyun.

BU KILAVUZU SAKLAYIN

Güvenlik uyarıları ve önlemler, montaj, çalıştırma, kontrol, bakım, temizleme prosedürleri ve parça listeleri için bu kılavuza ihtiyacınız olacak. Gelecekte başvurmak için bu kılavuza güvenli ve kuru bir yerde saklayın.

UYARILAR VE GÜVENLİK KURALLARI

ÖNEMLİ

GÜVENLİK TALİMATLARI

Elektrikli bir aygıt kullanırken temel önlemlere ve aşağıda belirtilenlere mutlaka uyulmalıdır:

BU ALETİ KULLANMADAN ÖNCE TÜM TALİMATLARI OKUYUN.

UYARI – Yangın, elektrik şoku ya da yaralanma riskini azaltmak için:

1. Yağmurla temas etmesine izin vermeyin. Dışarıda saklamayın.
2. Oyuncak olarak kullanılmasına izin vermeyin. Çocuklar tarafından ya da çocukların yakınında kullanıldığında çok dikkatli olun.
3. Sadece bu kılavuzda anlatılan şekilde kullanın. Sadece üreticinin tavsiye ettiği ek parçaları kullanın.
4. Hasarlı bir batarya ile kullanmayın. Düşme, hasar görme, dışarıda bırakılma ya da suya düşürülme neticesinde alet çalışmazsa bir servis merkezine götürün.
5. Aleti ıslak elle kullanmayın.
6. Hava deliklerine herhangi bir nesne sokmayın.
7. Saçlarınızı, giysilerinizi, parmaklarınızı ve vücudunuzun tüm kısımlarını hava deliklerinden ve hareketli parçalardan uzak tutun.
8. Bataryayı çıkarmadan önce tüm düğmeleri kapatın.
9. Sadece üretici tarafından sağlanan AC adaptörü ya da şarj aletini kullanın. Bir akülü fan için uygun olan aksesuar diğerleri üzerinde kullanıldığında tehlikeli olabilir.
10. Bataryayı dışarıda şarj etmeyin.
11. Ateşe ya da yüksek sıcaklıklara maruz bırakmayın.
12. Açık alev, kızgın kor, alev alabilecek sıvı, gaz ya da tozların bulunduğu patlayıcı atmosferlerin yakınında kullanmayın. Akülü fanlar tozları ya da dumanları tutuşturabilecek kıvılcımlar çıkarır.

BU TALİMATLARI MUHAFAZA EDİN

Bu alet evde kullanım için tasarlanmıştır.

EK GÜVENLİK KURALLARI

1. Kullanmadan önce bu kullanım kılavuzunu ve şarj aletinin kullanım kılavuzunu dikkatlice okuyun.
2. Anormal bir durum fark ederseniz kullanımı derhal durdurun.
3. Fanı düşürür ya da bir yere çarparsanız kullanmadan önce çatlak ya da hasar olup olmadığını dikkatlice kontrol edin.
4. Ocak ya da diğer ısı kaynaklarına yaklaştırmayın.
5. Kırık, bükük, çatlak ya da hasarlı parçalar varsa kullanmayın. Herhangi bir şekilde hasar görmüş ya da anormal çalışan bir akülü fanın kullanımına derhal son verin. Her kullanımdan önce kontrol edin.
6. Akülü fanı kimsenin gözetimi olmadan kendi başına çalışır halde bırakmayın.
7. AC adaptörü amacı dışında kullanmayın. Adaptör kablosunu fanı taşımak ya da fişi prizden çekmek için kullanmayın. AC adaptörü ısıdan, yağdan, keskin kenarlardan ya da hareketli parçalardan uzak tutun. Hasarlı adaptörü hemen değiştirin. Hasar görmüş adaptör elektrik şoku riskini artırır.

BU TALİMATLARI MUHAFAZA EDİN

AKÜLÜ FANIN KULLANIMI VE BAKIMI

1. Uygulamanız için doğru olan akülü fanı kullanın. Fanı, amacı dışında kullanmayın.
2. Akülü fan, birlikte gelen AC adaptörle veya Makita tarafından sağlanan **10,8 V / 10,8 V – 12 V (maks.) Li-ion** batarya kartuşu ile kullanılabilir. Başka bir batarya kullanılması yangın riski oluşturabilir. Bataryaları sadece belirtilen şarj aleti ile şarj edin.
3. Kullanılmayan akülü fanı çocukların ve gerekli eğitimden yoksun kişilerin ulaşamayacağı yerlerde saklayın.
4. Fanı saklamak için önce batarya kartuşunu veya AC adaptörünü elektrik kaynağından çekin. Bu önleyici güvenlik önlemleri, fanın kazayla çalışma riskini azaltır. Herhangi bir kontrol, bakım ya da temizleme prosedüründen önce fanı mutlaka prizden çekin.
5. Batarya kartuşunu kullanılmadığınız zamanlarda metal nesnelere uzak tutun. Batarya terminallerine kısa devre yaptırmak kıvılcım çıkmasına, yanıklara ya da yangına yol açabilir.
6. Herhangi bir temizlik ya da bakım yapmadan önce üniteyi fişten çekin ve soğumasını bekleyin.

TAMİR

1. Akülü fanın tamiri sadece kalifiye tamir personeli tarafından yapılmalıdır. Kalifiye olmayan personel tarafından gerçekleştirilen tamir veya bakım işlemleri yaralanmaya sonuçlanabilir.
2. Akülü fanın tamiri için sadece orijinal yedek parça kullanın. İzin verilmeyen parçaların kullanılması ya da bakım talimatlarına uyulmaması elektrik şoku ya da yaralanma riski oluşturabilir.

SEMBOLLER

Cihaz için kullanılan semboller aşağıda verilmiştir. Kullanmadan önce manalarını anladığınızdan emin olunuz.



- El kitabını okuyun.



- Sadece AB ülkeleri için.



Elektrik donanımını ve akü kutusunu evsel atıklarla birlikte bertaraf etmeyiniz!

Atık Elektrikli ve Elektronik Donanımlar, bataryalar ve Akümülatörler ve Atık Bataryalar ve Akümülatörler konusundaki Avrupa Direktifleri ve bunların ulusal yasalara uygulanmaları uyarınca, kullanım ömürleri bittenden elektrikli donanımların, bataryaların ve batarya takım(lar)ının ayrı toplanmaları ve çevreye uyumlu bir geri kazanım tesisine getirilmeleri gereklidir.

TEKNİK ÖZELLİKLER

Batarya kartuşu	10,8 V / 10,8 V – 12 V (maks.) Li-ion şarj edilebilir Makita batarya		
AC adaptör	Giriş: 100 – 240 V, 50/60 Hz, 0,6 A maks; Çıkış: 12 V 1,5 A		
Ebat (U x G x Y)	Bataryasız	148 mm x 260 mm x 252 mm	
	BL1015/BL1016/BL1020B/ BL1021B batarya ile	149 mm x 260 mm x 252 mm	
	BL1040B/BL1041B batarya ile	168 mm x 260 mm x 252 mm	
Net ağırlık	1,2 – 1,4 kg		

- Ağırlık, ekli aksesuar/aksesuarlara ve batarya kartuşuna bağlı olarak farklılık gösterebilir. EPTA-Prosedürü 01/2014'e göre en hafif ve en ağır kombinasyonlar tabloda verilmiştir.

BATARYANIN ÇALIŞMA SÜRESİ

Sadece Makita tarafından sağlanan aşağıdaki batarya türleri için geçerlidir.

Tam olarak şarj edilmiş bataryanın tahmini çalışma süresi aşağıda verilmiştir:

Hava hızı	Batarya		
	BL1015 BL1016	BL1020B BL1021B	BL1040B BL1041B
Yüksek	Yaklaşık 105 dak.	Yaklaşık 135 dak.	Yaklaşık 275 dak.
Orta	Yaklaşık 145 dak.	Yaklaşık 190 dak.	Yaklaşık 380 dak.
Düşük	Yaklaşık 240 dak.	Yaklaşık 315 dak.	Yaklaşık 630 dak.

PARÇALARIN TANIMI (Şek. 1 – 5, Şek. 7 – 9)

- | | | |
|------------------------|------------------------------|---------------------------------|
| 1. Güç anahtar düğmesi | 2. Hız göstergesi | 3. Hız değiştirme düğmesi |
| 4. Kayış deliği | 5. Kol | 6. Batarya yuvası |
| 7. Kanca | 8. 12V DC priz | 9. AC adaptör |
| 10. Düğme | 11. Kırmızı gösterge | 12. Batarya kartuşu |
| 13. Gösterge lambası | 14. Kontrol düğmesi | 15. Vida deliği A (5/8"-11 UNC) |
| 16. Vida deliği B | 17. Duvara montaj için delik | 18. Kanca için yarık |
| 19. Kelebek somun | | |

ÜNİTENİN KULLANILMASI



UYARI

- Kullandığınız aletlere alışmanın sizi dikkatsizliğe itmesine izin vermemeyin. Bir saniyelik dalgınlığın ciddi yaralanmalara yol açabileceğini unutmayın.
- Bu aletin üreticisi tarafından tavsiye edilmeyen batarya, ek parça ve aksesuarları kullanmayın. Tavsiye edilmeyen batarya, ek parça veya aksesuarların kullanılması ciddi kişisel yaralanmalara neden olabilir.
- Kablo ve bataryayı ıslak ya da yağlı ellerle tutmayın.
- Kablo veya fiş hasarlı olduğunda akülü fanı asla kullanmayın.
- Prizden güç sağlanırken AC adaptörü akülü fandan ayrılmış bir şekilde bırakmayın. Küçük çocuklar içinden akım geçen fişi ağızlarına alıp yaralanabilir.
- Bataryayı takarken/çıkarmırken ya da AC adaptörün fişini takarken/çıkarmırken akülü fanı daima düz ve sağlam bir yüzeye yerleştirin.

Bu fan hız anahtarları ile 3 kademeli olarak ayarlanabilen bir hız ayarı ile donatılmıştır. Güç, AC adaptör veya batarya kartuşu ile sağlanabilir (İSTEĞE BAĞLI AKSESUARLAR).

AC ADAPTÖRÜN KULLANILMASI

AC adaptörün 12V DC fişini 12V DC prize (**Şek. 2**) takın ve AC pimlerini ana güç kaynağına bağlayın. Ana güç kaynağının voltajının adaptör voltajına uyduğundan emin olun.

BU TALİMATLARI MUHAFAZA EDİN

AC adaptör bağlantısı yapıldıktan sonra, akülü fanın çalışması için 3 – 5 saniye geçebilir.

Adaptör güç kaynağı olarak kullanırken çıtırtı sesi gelebilir. Bu durum normal kullanımı etkilemez.

Sağlanan AC adaptörü akülü fana takılan bataryayı şarj etmez.

BATARYA KARTUŞUNUN KULLANILMASI

BATARYANIN MAKSİMUM PERFORMANSTA KULLANILABİLMESİ İÇİN, BATARYA KARTUŞUNUN İLK KULLANIMDAN ÖNCE ŞARJ EDİLMESİ GEREKLİDİR.

1. Batarya kartuşunu kullanmadan önce, (1) bataryanın şarj aleti, (2) batarya ve (3) bataryayı kullanacak ürüne ait tüm talimatları ve uyarı işaretlerini okuyun.
2. Batarya kartuşunu parçalarına ayırmayın.
3. Çalışma süresi çok kısalmışsa, bataryayı kullanmayı derhal bırakın. Aşırı ısınmaya, yanıklara hatta patlamaya neden olabilir.
4. Gözünüze elektrolit kaçarsa hemen temiz suyla yıkayın ve tıbbi yardım alın. Görme kayıplarına yol açabilir.
5. Batarya kartuşuna kısa devre yaptırmayın.
 - (1) Terminallere herhangi bir iletken madde ile dokunmayın.
 - (2) Batarya kartuşunu çivi, bozuk para gibi başka metal nesnelere ile aynı yerde saklamayın.
 - (3) Batarya kartuşunu suya veya yağmura maruz bırakmayın.Bataryanın kısa devre yapması aşırı akım akışına, aşırı ısınmaya, olası yanıklara ve hatta arızalanmaya neden olabilir.
6. Aleti ve bataryayı sıcaklığın 50°C ve üzeri olduğu yerlerde saklamayın.
7. Batarya kartuşu aşırı derecede hasar görmüş ya da tamamen bitmiş olsa bile ateşe atmayın. Batarya kartuşu ateşe atılırsa patlayabilir.
8. Bataryayı düşürmemeye ve bir yere çarpmamaya dikkat edin.
9. Hasar görmüş bataryayı kullanmayın.
10. Tam şarjlı bir batarya kartuşunu asla tekrar şarj etmeyin. Fazla şarj etme bataryanın kullanım ömrünü kısaltır.
11. Aletin içerdiği lityum-iyon bataryalar Tehlikeli Eşyalar Yönetmeliğinin gereksinimlerine tabidir. Ticari nakliye işlemleri için, örneğin üçüncü taraflar, nakliye acenteleri tarafından yapılan nakliyelerde, paketlenme ve etiketlenme gereksinimlerine uyulmalıdır. Nakliyesi yapılacak ürünün hazırlanması için, tehlikeli maddeler konusunda uzman bir kişiye danışın. Lütfen muhtemelen daha ayrıntılı olan ulusal yönetmeliklere de uyun. Açık kontakları bantlayın ya da maskeleyin ve bataryayı paketin içinde hareket etmeyecek şekilde paketlenin.

12. Bataryanın atılması ile ilgili olarak yerel düzenlemelere uyun.

BU TALİMATLARI MUHAFAZA EDİN

⚠ DİKKAT: Sadece orijinal Makita bataryaları kullanın.

Orijinal olmayan Makita bataryaların ya da üzerinde değişiklik yapılmış bataryaların kullanılması, bataryanın patlamasına yol açarak; yangın, kişisel yaralanma ya da hasara sebep olabilir. Bu durum aynı zamanda Makita aletinin ve şarj aletinin Makita garantisini de geçersiz kılacaktır.

Maksimum batarya ömrü için ipuçları:

1. Batarya kartuşunu tamamen boşalmadan şarj edin. Alet gücünde azalma fark ederseniz mutlaka aleti durdurun ve batarya kartuşunu şarj edin.
2. Tam şarjlı bir batarya kartuşunu asla tekrar şarj etmeyin. Fazla şarj etme bataryanın kullanım ömrünü kısaltır.
3. Batarya kartuşunu 10°C – 40°C oda sıcaklığında şarj edin. Batarya kartuşu sıcaksa şarj etmeden önce soğumasını bekleyin.
4. Uzun bir süre (altı aydan daha fazla) kullanmadığınız durumlarda batarya kartuşunu şarj edin.

Batarya kartuşunu takma veya çıkarma (Sek. 3)

Batarya kartuşunu takmadan ya da çıkarmadan önce aleti daima kapatın.

Batarya kartuşunu çıkarmak için, düğmeyi (10) kaydırarak kartuşu alet üzerinden kaydırın. Kartuşu kaydırıp çıkarırken akülü fanı tuttuğunuzdan emin olun.

Batarya kartuşunu takmak için, batarya kartuşu üzerindeki dili yuvanın çentiği ile hizalayın ve yerine oturtun. Tık sesi duyulana kadar itip yerine tam oturmasını sağlayın. Düğmenin üst tarafındaki kırmızı göstergesi (11) görebiliyorsanız tam yerine kilitlememiş demektir. Kırmızı gösterge (11) görünmeyecek şekilde tam olarak oturtun. Yerine tam oturmazsa, aletten yanlışlıkla düşebilir, sizin ya da çevrenizdeki kişilerin yaralanmasına neden olabilir.









Batarya kartuşunu takarken güç kullanmayın. Kartuş kolay bir şekilde kaymıyorsa doğru yerleştirilmemiş demektir.

Akülü fanı batarya kartuşu ile kullanmak için lütfen AC adaptörün talimatlarına bakın.

Kalan batarya kapasitesinin gösterilmesi (Sek. 4)

Sadece göstergeli batarya kartuşları için

Kalan batarya kapasitesini göstermesi için batarya kartuşu üzerindeki kontrol düğmesine (14) basın. Gösterge lambaları (13) bir kaç saniye yanar.

Gösterge lambaları		Kalan kapasite
 Açık	 Kapalı	
		%75 ila %100
		%50 ila %75
		%25 ila %50
		%0 ila %25

NOT:

- Kullanım koşullarına ve ortam sıcaklığına bağlı olarak göstergenin belirttiği kapasite gerçek kapasiteden biraz farklı olabilir.
- Batarya kapasitesi çok düşük olduğunda bataryayı aşırı deşarja karşı koruma sistemi çalışır. Bu durumda, akülü fan otomatik olarak durur. Anahtarlar devredeyken bile akülü fan çalışmıyorsa, bataryaları aletten çıkarıp şarj edin.

Fanı çalıştırılması / durdurulması (Sek. 1)

Fanı çalıştırmak için güç anahtar düğmesine (1) basın. Fanı kapatmak için güç anahtar düğmesine tekrar basın.

Üfleme hızının değiştirilmesi (Sek. 5)

Fan çalışırken hız değişim düğmesini (3) itin. Düğmeyi her itişinizde üfleme hızı yükselir. En yüksek hızda çalışma sırasında düğme tekrar itildiğinde üfleme hızı en düşük hıza geri döner.

Akülü fan, en son hangi ayarda bırakıldıysa o ayarda çalışmaya başlar.

Fan kafasının açısının ayarlanması (Sek. 6)

Fan kafasının açısı ayarlanabilir. Fan kafasının hareket aralığı şekilde gösterildiği gibidir.

NOT:

- Fan kafasını hareket aralığından daha fazla döndürmeye çalışmayın.

Fanın asılması (Şek. 7)

Akülü fanı bir direğe ya da başka kullanışlı alanlara asabilmek için kol üzerindeki kancayı kullanın. Akülü fanın kaza sonucu düşmesini önlemek için kayış deliğini (4) kullanarak bir kayış takın ve onu sabitleyin.



DİKKAT:

- Akülü fanı asla dengesini kaybedebileceği ve düşebileceği yüzeylere ya da yüksek yerlere kancayla asmayın.
- Akülü fanı asmak için, metal bir direk gibi sert bir malzeme kullanın. Askı direğinin çapı 24 mm'den daha küçük olmalı ve 5,6 kg'ı taşıyabilmelidir. Akülü fanı 2,3 metreden daha yüksek yerlere asmayın.

Bir tripodun üzerine monte edilmesi (Şek. 8, Şek. 9)

Akülü fan, Makita marka bazı tripodların üzerine monte edilebilir.

5/8"-11 UNC dişli şafta sahip tripod kullanıldığında, akülü fanı monte etmek için vida deliği A'yı (15) kullanın.

Makita çalışma ışığı için tasarlanan tripod kullanıldığında, akülü fanı monte etmek için kelebek somunu (19) vida deliği B'ye (16) sabitleyin.

Duvarın üzerine monte edilmesi (Şek. 8, Şek. 9)

İki vida hazırlayın ve şekilde gösterildiği gibi duvara sabitleyin. Duvar montaj deliklerini (17) kullanarak akülü fanı asın.



DİKKAT:

- Duvara asarken, fişi prizden çekin ve akülü fanın bataryasını çıkarın.
- Akülü fanı monte etmek için dikkatli bir şekilde sağlam bir duvar seçin. Akülü fanın duvara sağlam bir şekilde asıldığından emin olun.
- Bataryayı takmadan/çıkarmadan önce akülü fanı daima duvardan indirin. Aksi takdirde akülü fan düşebilir ve yaralanmaya neden olabilir.
- Bu fan yüksek yerlere monte edilmek üzere tasarlanmıştır ve fan kanatları yerden ya da pencereden en az 2,3 metre yüksekte olacak şekilde monte edilmelidir.

BAKIM



UYARI

- Tamir işlemleri için, Makita yetkili servislerine başvurun ve sadece orijinal yedek parça kullanın. Başka parçaların kullanılması tehlikeli bir duruma ya da ürüne zarar gelmesine yol açabilir.
- Ciddi kişisel yaralanmaları önlemek için, temizleme ya da herhangi bir bakım işleminden önce AC adaptörü ya da batarya kartuşunu mutlaka çıkarın.
- Herhangi bir kontrol, bakım, temizlik prosedürü ya da saklama işlemi yapmadan önce akülü fanın tamamen soğumasını bekleyin.

GENEL BAKIM

Plastik parçaları temizlerken çözücü kullanmaktan kaçının. Plastiklerin çoğu, piyasadaki çözücülerden etkilenebilir ve bunların kullanılmasından dolayı zarar görebilir. Taşınabilir fan soğuduktan sonra; kir, toz, yağ, gres gibi maddeleri temiz bir bez kullanarak temizleyin.



UYARI

- Fren sıvısı, benzin, petrol ürünleri, yüzeye işleyici yağ vb. maddelerin plastik parçalarla temas etmesine asla izin vermeyin. Kimyasallar plastiğe zarar verebilir, zayıflatabilir ya da parçalayabilir ve bu da ciddi kişisel yaralanmalara neden olabilir.
- Tüm parçalar Yetkili Servis Merkezinde değiştirilmelidir.

SAKLAMA

Yangın çıkmasını ve yanmayı önlemek için taşınabilir fanı saklamadan önce tamamen soğumasını bekleyin.

Deşarj olmuş bir bataryayı çok uzun süre saklamayın, aksi takdirde kullanım ömrü kısılır.

Teknik sorular için lütfen satış bayisi ile iletişim kurun.

Svenska

Denna apparat kan användas av barn från åtta års ålder och uppåt och av personer med nedsatt fysisk, sensorisk eller mental förmåga eller bristande erfarenhet och kunskap, förutsatt att de har fått handledning eller instruerats om apparatens användning på ett säkert sätt och förstår de risker som föreligger. Barn ska inte leka med apparaten. Rengöring och underhåll får inte utföras av barn utan övervakning av en vuxen.

För att undvika allvarliga skador ska du först läsa och se till att du förstår alla varningar och anvisningar före användning.

SPARA DENNA BRUKSANVISNING

Du kommer att behöva denna bruksanvisning för säkerhetsvarningar och försiktighetsåtgärder, montering, användning, kontroll, underhåll och rengöringsprocedurer samt för reservdelslistan. Förvara bruksanvisningen på en säker och torr plats för framtida referenser.

VARNING OCH SÄKERHETSFÖRESKRIFTER

VIKTIGT

SÄKERHETSANVISNINGAR

När du använder elektriska apparater bör grundläggande försiktighetsåtgärder alltid följas, inklusive följande:

LÄS ALLA ANVISNINGAR INNAN DU ANVÄNDER APPARATEN.

VARNING – För att minska risken för brand, elektrisk stöt eller skada:

1. Utsätt inte för regn. Förvara inomhus.
2. Låt inte apparaten användas som en leksak. Håll noggrann uppsikt vid användning av eller i närheten av barn.
3. Använd endast enligt anvisningarna i denna bruksanvisning. Använd endast tillbehör som rekommenderas av tillverkaren.
4. Använd inte med ett skadat batteri. Om apparaten inte fungerar som den ska, har tappats i marken, är skadad, har lämnats utomhus eller tappats i vatten ska du lämna in den till ett servicecenter.
5. Hantera inte apparaten med blöta händer.
6. Sätt inga föremål i öppningarna.
7. Håll hår, löst åtsittande kläder, fingrar och andra kroppsdelar borta från öppningar och rörliga delar.
8. Stäng av alla kontroller innan du tar bort batteriet.
9. Använd endast den nätadapter eller laddare som medföljde från tillverkaren. Tillbehör som kan vara lämpliga för en sladdlös fläkt kan vara farliga när de används i andra.
10. Ladda inte batteriet utomhus.
11. Utsätt inte för eld eller höga temperaturer.
12. Använd inte nära öppen eld, glödande kol eller i explosiva miljöer, till exempel i närheten av lättantändliga vätskor, gaser eller stoft av något slag. Sladdlösa fläktar kan skapa gnistor som kan antända stoftet eller ångorna.

SPARA DESSA ANVISNINGAR

Den här apparaten är avsedd för hushållsbruk.

YTTERLIGARE SÄKERHETSFÖRESKRIFTER

1. Läs noggrant igenom denna bruksanvisning och bruksanvisningen för laddaren före användning.
2. Avsluta omedelbart användningen av apparaten om du upptäcker att något inte är som det ska.
3. Om du tappar eller på annat sätt stöter till fläkten ska du kontrollera den noggrant efter sprickor eller skador innan du använder den.
4. Ställ den inte i närheten av kaminer eller andra värmekällor.
5. Använd inte apparaten om trasiga, böjda eller skadade delar finns. Om den sladdlösa fläkten verkar skadad på något sätt eller inte fungerar normalt måste du omedelbart sluta använda den. Kontrollera den före varje användning.
6. Lämna inte en sladdlös fläkt igång utan uppsikt.
7. Använd inte nätadaptorn på ett felaktigt sätt. Bär aldrig fläkten i nätadaptersladden och dra inte ut kontakten från eluttaget genom att dra i sladden. Håll nätadaptorn borta från värme, olja, skarpa kanter eller rörliga delar. Ersätt omedelbart en skadad adapter. En skadad adapter kan öka risken för elektriska stötar.

SPARA DESSA ANVISNINGAR

ANVÄNDNING OCH SKÖTSEL AV SLADDLÖS FLÄKT

1. Använd en sladdlös fläkt som passar för dina behov. Använd inte fläkten för något den inte är avsedd för.
2. Den sladdlösa fläkten kan användas med den medföljande nätadaptern eller med en batterikassett av **litiumjontyp på 10,8 V / 10,8 V – 12 V max** som tillhandahålls av Makita. Användning av andra batterier kan orsaka brandrisk. Ladda endast batterierna med den angivna laddaren.
3. Förvara den sladdlösa fläkten utom räckhåll för barn eller andra personer utan erforderlig kunskap, när den inte används.
4. Koppla ur batterikassetten eller nätadaptern från strömkällan innan du förvarar fläkten. Sådana förebyggande säkerhetsåtgärder kan minska risken för att fläkten startas av misstag. Koppla alltid ur fläkten från eluttaget innan du utför kontroll, underhåll eller rengöring.
5. Förvara inte batterikassetten tillsammans med andra metallföremål när den inte används. Om batteripolerna kortsluts kan det orsaka gnistor, brännmärken eller brand.
6. Koppla ur enheten och låt den svalna innan du påbörjar rengöring eller underhåll av den.

REPARATION

1. Reparation av den sladdlösa fläkten får endast utföras av kvalificerad reparationspersonal. Reparation eller underhåll som utförts av okvalificerad personal kan orsaka risk för skada.
2. Använd endast identiska reservdelar vid reparation av den sladdlösa fläkten. Om otillbörliga delar används eller om inte anvisningarna för underhåll följs kan risk för elektriska stötar eller skador uppstå.

SYMBOLER

Följande symboler används för den här utrustningen. Se till att du förstår symbolernas innebörd innan du använder den.



- Läs bruksanvisningen.



- Endast för EU-länder.

Cd
Ni-MH
Li-ion

Släng inte elektrisk utrustning eller batterier tillsammans med hushållssoporna!

I enlighet med de europeiska direktiven om avfall som utgörs av elektrisk eller elektronisk utrustning samt om batterier och ackumulatörer och förbrukade batterier och ackumulatörer och uppfyllandet av dessa i enlighet med nationella lagar, måste uttjänt elektrisk utrustning och uttjänta batterier samlas in separat och återlämnas till en miljöstation.

SPECIFIKATIONER

Batterikassett		Uppladdningsbart litiumjonbatteri från Makita på 10,8 V / 10,8 V – 12 V max
Nätadapter		Ingång: 100 – 240 V, 50/60 Hz, max 0,6 A; utgång: 12 V, 1,5 A
Mått (L x B x H)	Utan batteri	148 mm x 260 mm x 252 mm
	Med batteri BL1015/BL1016/ BL1020B/BL1021B	149 mm x 260 mm x 252 mm
	Med batteri BL1040B/BL1041B	168 mm x 260 mm x 252 mm
Nettovikt		1,2 – 1,4 kg

- Vikten kan variera beroende på tillbehören, inklusive batterikassett. Den lättaste och den tyngsta kombinationen enligt EPTA-procedur 01/2014 visas i tabellen.

BATTERIDRIFTSTID

Gäller endast batterityperna nedan som tillhandahålls av Makita.

Den beräknade drifttiden för ett fulladdat batteri visas nedan:

Lufthastighet	Batteri		
	BL1015 BL1016	BL1020B BL1021B	BL1040B BL1041B
Hög	Cirka 105 min	Cirka 135 min	Cirka 275 min
Medel	Cirka 145 min	Cirka 190 min	Cirka 380 min
Låg	Cirka 240 min	Cirka 315 min	Cirka 630 min

BESKRIVNING AV DELAR (fig. 1 – 5, fig. 7 – 9)

- | | | |
|---------------------|---------------------------|-------------------------------|
| 1. Strömbrytare | 2. Hastighetsindikator | 3. Knapp för val av hastighet |
| 4. Remhål | 5. Handtag | 6. Batterihållare |
| 7. Upphångningskrok | 8. 12V-likströmsuttag | 9. Nätadapter |
| 10. Knapp | 11. Röd indikator | 12. Batterikassett |
| 13. Indikatorlampa | 14. Kontrollknapp | 15. Skruvhål A (5/8"-11 UNC) |
| 16. Skruvhål B | 17. Hål för väggmontering | 18. Urtag för fastsättning |
| 19. Monteringsskruv | | |

SÅ HÄR ANVÄNDER DU ENHETEN



VARNING

- Behåll alltid koncentrationen även när du har blivit van med verktygen. Kom ihåg att det räcker med att du mister koncentrationen för en bråkdel av en sekund för att det ska orsaka en allvarlig skada.
- Använd inga batterier, tillsatser eller tillbehör som inte rekommenderas av tillverkaren av denna apparat. Användning av batterier, tillsatser eller tillbehör som inte rekommenderas kan leda till allvarliga personskador.
- Rör inte sladden eller batteriet med våta eller oljiga händer.
- Använd aldrig den sladdlösa fläkten när sladden eller kontakten är trasig.
- Lämna inte nätadaptern losskopplad från den sladdlösa fläkten medan den fortfarande är ansluten till eluttaget. Små barn kan stoppa den spänningsförande kontakten i munnen och skadas.
- När batteriet sätts i/ta ur eller nätadaptern sätts i/ta ur ska den sladdlösa fläkten alltid stå på en plan och stabil yta.

Fläkten är utrustad med en hastighetskontroll med 3 hastigheter. Strömförsörjning kan ske med nätadapter eller batterikassett (EXTRA TILLBEHÖR).

ANVÄNDA NÄTADAPTERN

Sätt i 12V-likströmskontakten på nätadaptern i 12V-likströmsuttaget (**fig. 2**) och koppla sedan in nätadapterkontakten i nätuttaget. Kontrollera först att spänningstalet för nätspänningen motsvarar spänningstalet för adaptern.

SPARA DESSA ANVISNINGAR

När nätadaptern har anslutits kan det ta 3 – 5 sekunder innan den sladdlösa fläkten startar.

Adaptern kan låta något när den används för strömförsörjning. Detta påverkar inte normal användning.

Den medföljande nätadaptern laddar inte batteriet som sitter i den sladdlösa fläkten.

ANVÄNDA BATTERIKASSETTEN

FÖR ATT BATTERIET SKA PRESTERA SÅ BRA SOM MÖJLIGT, REKOMMENDERAS DET ATT LADDA BATTERIKASSETTEN INNAN DEN ANVÄNDS FÖR FÖRSTA GÅNGEN.

1. Innan du använder batterikassetten ska du läsa igenom alla anvisningar och all varningsinformation på (1) batteriladdaren, (2) batteriet och (3) produkten som använder batteriet.
2. Montera inte isär batterikassetten.
3. Upphör genast användningen om drifttiden har minskat kraftigt. Detta kan orsaka risk för överhettning, brännskador och till och med explosion.
4. Om du får elektrolyt i ögonen ska du skölja av med rent vatten och uppsöka läkarhjälp omedelbart. Det kan leda till att du förlorar synen.
5. Kortslut inte batterikassetten:
 - (1) Vidrör inte polerna med något ledande material.
 - (2) Undvik att förvara batterikassetten i en behållare med andra metallföremål, till exempel spikar, mynt eller liknande.
 - (3) Utsätt inte batterikassetten för vatten eller regn.Om batteriet kortslogs kan det orsaka starka strömlöden, överhettning, risk för brännskador och maskinfel.
6. Förvara inte verktyget och batterikassetten på platser med temperaturer som kan uppgå till 50 °C eller mer.
7. Bränn inte upp batterikassetten även om den är skadad eller fullständigt utsliten. Batterikassetten kan explodera vid kontakt med eld.
8. Var försiktig så att du inte tappar eller stöter till batteriet.
9. Använd inte ett skadat batteri.
10. Ladda aldrig en fulladdad batterikassett. Överladdning förkortar batteriets livslängd.

11. Litiumjonbatterierna lyder under regelverket för farligt gods. Vid kommersiella transporter, till exempel av tredje part eller en speditör, ställs särskilda krav på paketering och märkning. När en enhet ska förberedas för transport måste en expert på farliga material konsulteras. Finns det mer detaljerade nationella föreskrifter ska även dessa följas. Tejpa för eller maskera öppna kontakter och förpacka batteriet på ett sådant sätt att det inte kan röra sig inne i förpackningen.
12. Följ lokala bestämmelser när batteriet ska kastas.

SPARA DESSA ANVISNINGAR

VAR FÖRSIKTIG! Använd endast äkta Makita-batterier.

Användning av andra batterier än äkta Makita-batterier, eller batterier som har modifierats, kan leda till att batteriet spricker, vilket i sin tur kan orsaka brand, personskador eller andra skador. Det medför även att Makitas garanti för Makita-verktyget och laddaren blir ogiltig.

Tips på hur du kan maximera batteriets livstid:

1. Ladda batterikassetten innan den laddas ur fullständigt. Sluta alltid använda verktyget och ladda batterikassetten när du upptäcker att batteriet börjar ta slut.
2. Ladda aldrig upp en batterikasset som redan är fullt uppladdad. Överuppladdning förkortar batteriets bruksliv.
3. Ladda batterikassetten vid en rumstemperatur på 10 °C – 40 °C. Låt batterikassetten svalna om den är varm innan du laddar den.
4. Ladda upp batterikassetten om den inte har använts på länge (över ett halvår).

Sätta i och ta bort batterikassetten (fig. 3)

Stäng alltid av verktyget innan du sätter i eller tar bort batterikassetten.

Ta bort batterikassetten genom att dra loss den från apparaten medan knappen (10) hålls in. Se till att hålla fast den sladdlösa fläkten medan du drar ut batterikassetten.

Sätt i batterikassetten genom att rikta in tungan på batterikassetten mot skåran i verktygshuset, och sedan skjuta kassetten på plats. Skjut alltid in kassetten hela vägen tills den låses fast i rätt läge med ett litet klick. Om du kan se den röda indikatorn (11) på knappens ovansida är batterikassetten inte ordentligt fastlåst. Tryck fast den ordentligt tills den röda indikatorn (11) inte kan ses längre. I annat fall kan kassetten trilla av verktyget, och orsaka skador på dig själv eller någon i din närhet.







Tvinga inte in batterikassetten med våld när du sätter i den. Om kassetten inte glider in lätt har den inte satts i korrekt.

Se anvisningarna för nätadaptorn för användning av den sladdlösa fläkten med batterikasset.

Indikera resterande batterikapacitet (fig. 4)

Endast för batterikassetter med indikator

Tryck på kontrollknappen (14) på batterikassetten för att ange återstående batterikapacitet. Indikatorlamporna (13) tänds under några sekunder.

Indikatorlampor		Återstående kapacitet
 Tänd	 Av	
		75% till 100%
		50% till 75%
		25% till 50%
		0% till 25%

OBSERVERA!

- Beroende på användningsförhållanden och den omgivande temperaturen kan indikationen skilja sig något från den faktiska batterikapaciteten.
- Batteriets överurladdningsskydd träder i kraft när batterikapaciteten blir låg. Den sladdlösa fläkten stannar då automatiskt. Om den sladdlösa fläkten inte startar trots att strömbrytaren har aktiverats ska batteriet tas bort från apparaten och laddas.

Starta/stoppa fläkten (fig. 1)

Tryck på strömbrytaren (1) för att sätta på fläkten. Tryck på strömbrytaren igen för att stänga av fläkten.

Ändra fläkthastigheten (fig. 5)

Tryck på knappen för val av hastighet (3) medan fläkten är igång. Fläkthastigheten ökar varje gång du trycker på knappen. Om fläkten körs på den högsta hastigheten återgår hastigheten till den lägsta nivån.

Den sladdlösa fläkten startar med samma hastighet som förra gången den användes.

Justera fläkthuvudets vinkel (fig. 6)

Fläkthuvudets vinkel kan justeras. Hur mycket det kan vinklas visas i figuren.

OBSERVERA!

- Vrid inte fläkthuvudet längre än det klarar.

Hänga upp fläkten (fig. 7)

Använd upphängningskroken på handtaget för att hänga upp den sladdlösa fläkten på en stång eller annan användbar plats. För att förhindra att fläkten faller ned av misstag kan du fästa en rem i remhålen (4) och säkra den.



VAR FÖRSIKTIG!

- Haka aldrig fast den sladdlösa fläkten på höga höjder eller på ytor där apparaten kan förlora balansen och falla ned.
- Vid upphängning av den sladdlösa fläkten ska ett hårt material, som en metallstolpe, användas. Diametern på stolpen bör vara mindre än 24 mm och den måste klara en vikt på 5,6 kg. Häng inte den sladdlösa fläkten högre än 2,3 m.

Montering på ett stativ (fig. 8, fig. 9)

Den sladdlösa fläkten kan monteras på vissa stativ från Makita.

Vid användning av stativet med den gängade anslutningen (5/8"-11 UNC) ska den sladdlösa fläkten monteras med användning av skruvhål A (15).

Vid användning av stativet för Makitas arbetsbelysningar ska den sladdlösa fläkten monteras genom att monteringskruven (19) skruvas fast i skruvhål B (16).

Montering på en vägg (fig. 8, fig. 9)

Ta fram två skruvar och skruva fast dem på väggen enligt figuren. Häng den sladdlösa fläkten på väggen med användning av hålen för väggmontering (17).



VAR FÖRSIKTIG!

- När den sladdlösa fläkten hängs på väggen ska batteriet tas ur fläkten.
- Välj en stabil vägg att montera den sladdlösa fläkten på. Se till att den sladdlösa fläkten sitter fast ordentligt på väggen.
- Ta alltid bort den sladdlösa fläkten från väggen när batteriet ska sättas i/tas ur. I annat fall kan den sladdlösa fläkten falla ned och orsaka personskador.
- Fläkten är avsedd att monteras på hög höjd och måste installeras så att bladen befinner sig mer än 2,3 m över golv eller fönster.

UNDERHÅLL



VARNING

- Vänd dig till Makita- auktoriserade servicecenter för reparation och använd endast identiska reservdelar. Användning av andra delar kan orsaka risk för fara eller produktfel.
- Undvik allvarliga personskador genom att alltid koppla ur nätadaptern eller ta bort batterikassetten från enheten vid rengöring eller underhåll.
- Låt den sladdlösa fläkten svalna helt och hållet innan kontroll, underhåll eller rengöring utförs eller innan den förvaras.

ALLMÄNT UNDERHÅLL

Undvik att använda lösningsmedel vid rengöring av plastdelar. De flesta plaster är känsliga för olika typer av lösningsmedel som finns i handeln och kan skadas om dessa används. När den bärbara fläkten har svalnat torkar du bort smuts, damm, olja, fett med mera med hjälp av rena trasor.



VARNING

- Låt aldrig vid något tillfälle bromsvätskor, bensen, oljebaserade produkter, genomträngande oljor med mera komma i kontakt med plastdelar. Kemikalier kan skada, försvaga eller förstöra plasten vilket kan leda till allvarliga personskador.
- Alla delar bör ersättas vid ett auktoriserat servicecenter.

FÖRVARING

Låt den bärbara fläkten svalna helt innan du förvarar den för att undvika brand eller brännskador.

Förvara inte ett urladdat batteri under en längre tid eftersom det kan förkorta dess livstid.

Kontakta din försäljningsrepresentant för tekniska frågor.

Norsk

Dette apparatet kan brukes av barn fra 8 år og oppover, samt personer med reduserte fysiske, sanselige eller mentale funksjoner eller manglende erfaring og kunnskap dersom de har tilsyn eller er blitt instruert i bruken av apparatet på en trygg måte og forstår farene det innebærer. Barn skal ikke leke med apparatet. Rengjøring og vedlikehold skal ikke utføres av barn uten tilsyn.

For å unngå alvorlig personskade må alle advarsler og instruksjoner leses og forstås før bruk.

TA VARE PÅ DENNE HÅNDBOKEN

Du trenger denne håndboken for sikkerhetsadvarslene og forholdsreglene og prosedyrer for montering, betjening, inspeksjon, vedlikehold og rengjøring samt deleliste. Oppbevar håndboken på et trygt og tørt sted for fremtidig referanse.

ADVARSLER OG SIKKERHETSREGLER

VIKTIG

SIKKERHETSINSTRUKSJONER

Når du bruker et elektrisk apparat, må alltid grunnleggende forholdsregler følges, inklusive følgende:

LES ALLE INSTRUKSJONER FØR DETTE APPARATET BRUKES.

ADVARSEL – Reduser faren for brann, elektrisk støt eller personskade:

1. Må ikke utsettes for regn. Lagres innendørs.
2. Må ikke brukes som leketøy. Nøye oppmerksomhet kreves under bruk av eller i nærheten av barn.
3. Bruk bare som beskrevet i denne håndboken. Bruk bare produsentens anbefalte tilbehør.
4. Må ikke brukes med skadet batteri. Hvis ikke apparatet fungerer som det skal, det har falt i bakken, er skadet, har ligget utendørs eller har falt i vannet, må det leveres til et servicesenter.
5. Ikke håndter apparatet med våte hender.
6. Ikke stikk gjenstander inn i åpningene.
7. Hold hår, løstsittende klær, fingre og alle deler av kroppen unna åpninger og deler i bevegelse.
8. Slå av alle kontroller før batteriet fjernes.
9. Bruk bare AC-adapteren eller laderen som er levert av produsenten. Tilbehør som kan egne seg for én trådløs vifte, kan være farlig når det brukes sammen med andre.
10. Ikke lad batteriet utendørs.
11. Må ikke utsettes for brann eller høye temperaturer.
12. Må ikke brukes nær åpen ild, glødende kull eller i eksplosive omgivelser, for eksempel i nærheten av antennbare væsker, gasser eller støv. Trådløse vifter danner gnister som kan antenne støv eller damp.

TA VARE PÅ DISSE INSTRUKSJONENE

Dette apparatet er beregnet for husholdningsbruk.

EKSTRA SIKKERHETSREGLER

1. Les denne instruksjonshåndboken og instruksjonshåndboken for laderen nøye før bruk.
2. Ophør bruken umiddelbart hvis du legger merke til noe unormalt.
3. Hvis viften faller eller blir slått borti, må den undersøkes nøye med hensyn til sprekker eller skade før bruk.
4. Ikke la den komme nær ovner eller andre varmekilder.
5. Må ikke brukes hvis den er skadet, bøyd, sprukket eller det finnes skadde deler. Alle trådløse vifter som viser tegn til skade eller som fungerer unormalt, må tas ut av bruk umiddelbart. Må undersøkes før hver bruk.
6. Ikke la den trådløse viften ligge påslått uten tilsyn.
7. Ikke misbruk AC-adapteren. Aldri bruk adapterledningen til å bære viften eller til å trekke pluggen ut av stikkkontakten. Hold AC-adapteren unna varme, olje, skarpe kanter eller deler i bevegelse. En skadet adapter må skiftes ut umiddelbart. En skadet adapter kan øke faren for elektrisk støt.

TA VARE PÅ DISSE INSTRUKSJONENE

BRUK OG STELL AV TRÅDLØS VIFTE

1. Bruk riktig trådløs vifte til ditt bruk. Ikke bruk viften til noe den ikke er beregnet for.
2. Den trådløse viften kan fungere sammen med den medfølgende AC-adapteren eller **litiumionbatteripakken på 10,8 V / 10,8 V – 12 V maks.** som ble levert fra Makita. Bruk av andre batterier kan gi fare for brann. Bare lad batteriene med den angitte laderen.
3. Trådløs vifte som ikke er i bruk må lagres utilgjengelig for barn og andre ukvalifiserte personer.
4. Koble batteripakken eller AC-adapteren fra strømkilden før viften oppbevares. Slike forebyggende sikkerhetstiltak kan redusere faren for at viften startes utilsiktet. Trekk alltid kontakten til viften ut av strømuttaket før inspeksjon, vedlikehold eller rengjøring.
5. Når batteripakken ikke er i bruk, må den oppbevares unna andre metallgjenstander. Kortslutning av batteriterminalene kan føre til gnistdannelser, brannskader eller brann.
6. Trekk ut kontakten til enheten og la den kjøles av før rengjøring eller vedlikehold påbegynnes.

SERVICE

1. Service av den trådløse viften må bare utføres av kvalifisert servicepersonale. Service eller vedlikehold som utføres av ukvalifisert personale, kan gi fare for personskade.
2. Ved reparasjon av en trådløs vifte må bare identiske reservedeler benyttes. Om en bruker uautoriserte deler eller ikke følger vedlikeholdsinstruksjonene, kan det oppstå fare for elektrisk støt eller personskade.

SYMBOLER

Følgende er symboler som brukes for utstyret. Sørg for at du forstår hva de betyr før bruk.



- Les instruksjonshåndboken.



- Kun for EU-land.



Ikke kast elektrisk utstyr eller batteripakken sammen med husholdningsavfall.

I samsvar med de europeiske direktivene om avhending av elektrisk og elektronisk utstyr og om batterier og akkumulatører og avhending av batterier og akkumulatører samt deres implementasjon i henhold til nasjonal lovgivning, må elektrisk utstyr og batterier som har nådd slutten av sin levetid, samles inn separat og leveres til et miljøansvarlig resirkuleringsanlegg.

SPESIFIKASJONER

Batteripakke	Makita 10,8 V / 10,8 V – 12 V maks. oppladbart litiumionbatteri	
AC-adapter	Inngang: 100 – 240 V, 50/60 Hz, 0,6 A maks.; Utgang: 12 V, 1,5 A	
Mål (L × B × H)	Uten batteri	148 mm x 260 mm x 252 mm
	Med BL1015/BL1016/ BL1020B/BL1021B batteri	149 mm x 260 mm x 252 mm
	Med BL1040B/BL1041B batteri	168 mm x 260 mm x 252 mm
Nettovekt	1,2 – 1,4 kg	

- Vekten kan variere avhengig av tilbehøret/tilbehørene, inkludert batteriet. Den letteste og tyngste kombinasjonen, i henhold til EPTA-prosedyre 01/2014, vises i tabellen.

BATTERILEVETID

Gjelder bare følgende batterityper som leveres av Makita.

Den antatte brukstiden til et fullt oppladet batteri vises nedenfor:

Lufthastighet	Batteri		
	BL1015 BL1016	BL1020B BL1021B	BL1040B BL1041B
Høy	Ca. 105 minutter	Ca. 135 minutter	Ca. 275 minutter
Middels	Ca. 145 minutter	Ca. 190 minutter	Ca. 380 minutter
Lav	Ca. 240 minutter	Ca. 315 minutter	Ca. 630 minutter

BESKRIVELSE AV DELER (fig. 1 – 5, fig. 7 – 9)

- | | | |
|--------------------|----------------------------|--------------------------------|
| 1. Strømbryter | 2. Hastighetsindikator | 3. Knapp for hastighetsendring |
| 4. Stroppåpning | 5. Håndtak | 6. Spor for batteri |
| 7. Krok | 8. 12 V DC-sokkel | 9. AC-adapter |
| 10. Knapp | 11. Rød indikator | 12. Batteripakke |
| 13. Indikatorlampe | 14. Kontrollknapp | 15. Skruhull A (5/8"-11 UNC) |
| 16. Skruhull B | 17. Hull for veggmontering | 18. Slisse for henging på krok |
| 19. Tommelskrue | | |

BRUK AV ENHETEN



ADVARSEL

- Ikke la erfaring med verktøy gjøre deg uaktsom. Husk at ett uaktsomt øyeblikk er nok til å forårsake alvorlig skade.
- Ikke bruk batterier eller tilbehør som ikke anbefales av produsenten av dette verktøyet. Bruk av batterier eller tilbehør som ikke anbefales, kan føre til alvorlig personskade.
- Ikke håndter ledningen og batteriet med våte eller fettete hender.
- Aldri bruk den trådløse viften når ledningen eller pluggen er skadet.
- Ikke la AC-adapteren være koblet fra den trådløse viften mens det forsynes strøm fra strømmettet. Små barn kan putte den strømførende pluggen i munnen og bli skadet.
- Den trådløse viften må alltid settes på et flatt og stabilt underlag når batteriet settes inn/tas ut eller AC-adapteren plugges inn/ut.

Denne viften er utstyrt med en 3-trinns kontroll gjennom bruk av hastighetsbryteren. Strømforsyningen kan være AC-adapter eller batteripakke (VALGFRITT TILBEHØR).

BRUKE AC-ADAPTER

Sett 12 V DC-pluggen på AC-adapteren inn i 12 V DC-sokkelen (**fig. 2**), og plugg deretter AC-pinnene inn i en hovedstrømkontakt. Kontroller at spenningen i hovedstrømkontakten samsvarer med den på adapteren.

TA VARE PÅ DISSE INSTRUKSJONENE

Når AC-adapteren er koblet til, kan det ta 3 – 5 sekunder før den trådløse viften starter.

Adapteren kan sprake når den brukes til strømforsyning. Dette har ingen innvirkning på normal bruk.

Den medfølgende AC-adapteren lader ikke batteriet som er satt inn i den trådløse viften.

BRUKE BATTERIPAKKEN

FOR Å SIKRE MAKSIMAL BATTERIYTTELSE, ANBEFALES DET Å LADE BATTERIPAKKEN FØR DEN BRUKES FØRSTE GANG.

1. Før batteripakken tas i bruk, må du lese alle instruksjoner og forholdsregler på (1) batteriladeren, (2) batteriet og (3) produktet som bruker batteriet.
2. Ikke demonter batteripakken.
3. Hvis brukslevetiden har blitt betydelig kortere, må du opphøre bruken øyeblikkelig. Det kan gi fare for overoppheting, mulig brannskade eller til og med eksplosjon.
4. Hvis du får elektrolytt i øynene, må du skylle med rent vann og tilkalle legehjelp med en gang. Du kan miste synet.
5. Ikke kortslett batteripakken:
 - (1) Ikke berør terminalene med ledende materialer.
 - (2) Unngå å lagre batteripakken i en beholder med andre metallgjenstander som spikre, mynter e.l.
 - (3) Ikke utsett batteripakken for vann eller regn.En kortslutning av batteriet kan forårsake en kraftig strøm, overoppheting, mulig brannskade og til og med ødeleggelse.
6. Ikke oppbevar verktøyet og batteripakken på steder der temperaturen kan nå eller overstige 50°C.
7. Ikke brenn batteripakken selv om den er skadet eller helt oppbrukt. Batteripakken kan eksplodere i en brann.
8. Vær forsiktig så batteriet ikke faller eller blir slått borti.
9. Ikke bruk et skadet batteri.
10. Aldri lad opp en fullt oppladet batteripakke. Overoppladning forkorter batteriets levetid.
11. De medfølgende litiumionbatteriene er underlagt kravene i lov om farlig gods. For kommersiell transport, f.eks. av tredjepart og ekspeditører, må spesielle krav på emballasjen og etikettene overholdes. Det er påkrevd å kontakte en ekspert på farlige materialer om klargjøring av gjenstanden som skal sendes. Følg også eventuelt mer detaljerte nasjonale forskrifter. Teip over eller masker åpne kontakter og pakk batteriet slik at det ikke kan bevege seg inne i emballasjen.

12. Følg lokale bestemmelser om kassering av batterier.

TA VARE PÅ DISSE INSTRUKSJONENE

FORSIKTIG: Bruk bare ekte batterier fra Makita.

Bruk av uekte Makita-batterier, eller batterier som er blitt endret, kan resultere i at batteriet sprekker og forårsaker brann, personskader og materielle skader. Det vil også føre til at garantien fra Makita på Makita-verktøyet og laderen blir ugyldig.

Tips for å opprettholde maksimal batterilevetid:

1. Lad batteripakken før den er helt utladet. Stans alltid bruken av verktøyet og lad batteripakken når du legger merke til at verktøyet har mindre kraft.
2. En helt oppladet batteripakke må aldri settes til ny lading. Overopplading forkorter batteriets levetid.
3. Lad batteripakken i romtemperatur på 10°C – 40°C. La en varm batteripakke kjøles av før den lades.
4. Lad batteripakken når den ikke har vært brukt på lang tid (mer enn seks måneder).

Sette inn eller ta ut batteripakken (fig. 3)

Slå alltid av verktøyet før batteripakken settes inn eller tas ut.

Når du skal ta ut batteripakken, skyver du den fra verktøyet samtidig med å skyve knappen (10). Pass på å holde den trådløse viften når du skyver batteripakken ut.

Når du skal sette inn batteripakken, retter du inn tungen på batteripakken med sporet i huset og skyver den på plass. Sett den alltid helt inn til den låses på plass med et lite klikk. Hvis du kan se den røde indikatoren (11) på oversiden av knappen, er den ikke låst helt på plass. Sett den helt inn til du ikke kan se den røde indikatoren (11). Hvis ikke, kan den falle ut av verktøyet, og skade deg eller noen i nærheten.









Ikke bruk makt når batteripakken skal settes inn. Hvis batteripakken ikke enkelt lar seg skyve inn, settes den ikke inn på riktig måte.

Når du skal bruke den trådløse viften med batteripakken, se instruksjonen for AC-adapteren.

Indikere gjenværende batterikapasitet (fig. 4)

Kun for batteripakker med indikatoren

Trykk på kontrollknappen (14) på batteripakken for å se gjenværende batterikapasitet. Indikatorlampen (13) lyser i noen sekunder.

Indikatorlamper		Gjenværende kapasitet
 Lyser	 Slukket	
		75% til 100%
		50% til 75%
		25% til 50%
		0% til 25%

MERKNAD:

- Det angitte nivået kan avvike noe fra den faktiske kapasiteten alt etter bruksforholdene og den omgivende temperaturen.
- Overladningsbeskyttelsen til batteriet vil virke når batterikapasiteten blir lav. I dette tilfellet stopper den trådløse viften automatisk. Hvis ikke den trådløse viften fungerer selv når bryteren betjenes, ta batteriet ut av verktøyet og lad batteriet.

Starte/stoppe viften (fig. 1)

Skyv strømbryteren (1) for å slå på viften. Skyv strømbryteren igjen for å slå av viften.

Endre vindhastighet (fig. 5)

Trykk på knappen for hastighetsendring (3) mens viften går. Vindhastigheten øker for hver gang du trykker på knappen. Vindhastigheten vil gå tilbake til laveste hastighet når den går på høyeste hastighet. Den trådløse viften vil starte med samme hastighet som forrige innstilling.

Justere vinkelen på viftehodet (fig. 6)

Vinkelen på viftehodet kan justeres. Bevegelsesomfanget til viftehodet er som vist på figuren.

MERKNAD:

- Ikke drei viftehodet forbi bevegelsesomfanget.

Henge viften (fig. 7)

Bruk kroken på håndtaket til å henge den trådløse viften på en stang eller andre egnede steder. For å unngå at den trådløse viften ved et uhell faller ned, fest en stropp ved å bruke stroppåpningen (4) og sikre den.



FORSIKTIG:

- Aldri heng den trådløse viften på høye steder eller på flater der verktøyet kan miste balansen og falle.
- Bruk et hardt materiale som en metallstang, for å henge den trådløse viften. Diameteren på hengestangen skal være under 24 mm og den må kunne tåle 5,6 kg. Ikke heng den trådløse viften høyere enn 2,3 m.

Montering på stativ (fig. 8, fig. 9)

Den trådløse viften kan monteres på enkelte Makita-stativ.

Når stativet med gjenget skaft på 5/8"-11 UNC brukes, skal den trådløse viften monteres ved bruk av skruehull A (15).

Når stativet for Makita-arbeidslampen brukes, skal den trådløse viften monteres ved å feste tommelskruen (19) i skruehull B (16).

Montering på vegg (fig. 8, fig. 9)

Klargjør to skruer og fest dem på veggen som vist på figuren. Heng den trådløse viften ved å bruke hullene for veggmontering (17).



FORSIKTIG:

- Når den trådløse viften henger på veggen, plugg ut og ta ut batteriene.
- Vær nøye med å velge en stabil vegg for montering av den trådløse viften. Forsikre deg om at den trådløse viften er trygt festet på veggen.
- Fjern alltid den trådløse viften fra veggen når batteriet settes inn/tas ut. Ellers kan den trådløse viften falle ned og forårsake skade.
- Viften er beregnet for montering høyt oppe, og må monteres slik at bladene er mer enn 2,3 m over gulvet eller vinduer.

VEDLIKEHOLD



ADVARSEL

- For reparasjon, ta kontakt med et autorisert Makita-senter og bruk bare identiske reservedeler. Bruk av andre deler kan føre til fare eller kan skade produktet.
- For å unngå alvorlig personskade, må alltid AC-adapteren eller batteripakken fjernes fra enheten ved rengjøring eller vedlikehold.
- La den trådløse viften kjøles av fullstendig før inspeksjon, vedlikehold, rengjøring eller oppbevaring.

GENERELT VEDLIKEHOLD

Unngå bruk av løsemidler ved rengjøring av plastdeler. De fleste plasttyper kan bli skadet av ulike typer kommersielt tilgjengelige løsemidler. Når den bærbare viften er kjølt av, kan du bruke en ren klut til å fjerne skitt, støv, olje, fett osv.



ADVARSEL

- Ikke la bremsevæske, bensin, petroleumsbaserte produkter, penetrerende oljer osv. komme i kontakt med plastdelene. Kjemikalier kan skade, svekke eller ødelegge plast, som kan føre til alvorlig personskade.
- Alle deler må skiftes ut hos et autorisert servicesenter.

OPPBEVARING

For å unngå brann eller brannskader, må den bærbare viften kjøles av fullstendig før oppbevaring. Ikke oppbevar det utladede batteriet i lengre tid, da det kan føre til redusert brukstid.

Ta kontakt med salgsrepresentanten med eventuelle tekniske spørsmål.

Suomi

Laitetta saavat käyttää yli 8-vuotiaat lapset ja henkilöt, joiden fyysinen, aistinvarainen tai henkinen toimintakyky on rajoittunut tai joilla ei ole tarvittavaa kokemusta ja tietoa laitteen käytöstä, jos heitä valvotaan tai opastetaan laitteen turvalliseen käyttöön, ja he ymmärtävät käyttöön liittyvät vaarat. Lapset eivät saa leikkiä laitteella. Lapset eivät saa tehdä puhdistus- tai kunnossapitotoimenpiteitä ilman valvontaa.

Vakavien vammojen välttämiseksi perehdy kaikkiin varoituksiin ja ohjeisiin ennen käyttöä.

SÄILYTÄ TÄMÄ OPAS

Tarvitset tätä opasta turvallisuusvaroituksia ja varotoimenpiteitä, kokoamista, käyttöä, tarkastusta, huoltoa ja puhdistusta varten. Lisäksi oppaassa on osaluettelo. Säilytä tämä opas turvallisessa ja kuivassa paikassa myöhempiä tarvetta varten.

VAROITUKSET JA TURVALLISUUSÄÄNNÖT

TÄRKEÄÄ

TURVAOHJE

Sähkölaitetta käytettäessä on aina noudatettava muun muassa seuraavia perustavia ohjeita:

LUE KAIKKI KÄYTTÖOHJEET ENNEN TÄMÄN LAITTEEN KÄYTTÄMISTÄ.

VAROITUS – Tulipalon, sähköiskun tai tapaturman estämiseksi:

1. Älä altista laitetta sateelle. Säilytä se sisätiloissa.
2. Älä anna käyttää laitetta leluun. Erityinen tarkkaavaisuus on tarpeen, kun lapset käyttävät laitetta tai sitä käytetään heidän lähellään.
3. Käytä vain tässä ohjekirjassa kuvatulla tavalla. Käytä vain valmistajan suosittelemia lisälaitteita.
4. Älä käytä, jos akku on vaurioitunut. Jos laite ei toimi oikein, jos se on pudonnut, vaurioitunut, jäänyt ulos tai pudonnut veteen, palauta se huoltokeskukseen.
5. Älä käsittele laitetta, jos kätesi ovat märät.
6. Älä pane mitään esineitä aukkoihin.
7. Pidä hiukset, väljät vaatteet, sormet ja kaikki ruumiinosat etäällä aukoista ja liikkuvista osista.
8. Sammuuta kaikki säätimet ennen akun irrottamista.
9. Käytä vain valmistajan toimittamaa verkkolaitetta tai laturia. Yhdelle johdottomalle tuulettimelle sopivat varusteet voivat olla vaarallisia muiden tuulettimien kanssa käytettynä.
10. Älä lataa akkua ulkona.
11. Älä aseta laitetta alttiiksi tulelle tai korkeille lämpötiloille.
12. Älä käytä lähellä avotulta, hehkuvia kekäleitä tai tiloissa, joissa on räjähdysvaara (esimerkiksi palavia nesteitä, kaasuja tai pölyä). Johdottomat tuulettimet synnyttävät kipinöitä, jotka voivat sytyttää pölyn tai kaasun.

SÄILYTÄ NÄMÄ OHJEET

Tämä laite on tarkoitettu kotitalouskäyttöön.

LISÄTURVAOHJEITA

1. Tutustu tähän ja laturin käyttöohjeeseen huolellisesti ennen käyttöä.
2. Lopeta käyttö välittömästi, jos huomaat jotain epänormaalia.
3. Jos tuuletin putoaa tai siihen osuu isku, tarkista ennen käyttöä huolellisesti, ettei siinä ole murtumia tai vaurioita.
4. Älä vie sitä liesien tai muiden lämmönlähteiden lähelle.
5. Älä käytä laitetta, jos siinä on särkyneitä, taipuneita, murtuneita tai vaurioituneita osia. Johdoton tuuletin, joka näyttää jollain tavalla vaurioituneelta tai toimii epänormaalisti, on poistettava käytöstä välittömästi. Tarkasta ennen jokaista käyttöä.
6. Älä jätä johdotonta tuuletinta ilman valvontaa, jos sen virta on kytketty.
7. Älä käytä verkkolaitetta väärin. Älä koskaan käytä verkkolaitteen johtoa tuulettimien kantamiseen tai pistokkeen vetämiseen pois pistorasiassa. Suojaa verkkolaite kuumuudelta, öljyltä, teräviltä reunoilta ja liikkuvilta osilta. Vaihda vaurioitunut verkkolaite heti uuteen. Vahingoittunut verkkolaite voi suurentaa sähköiskun vaaraa.

SÄILYTÄ NÄMÄ OHJEET

JOHDOTTOMAN TUULETTIMEN KÄYTTÖ JA HOITO

1. Käytä tarkoitukseen sopivaa johdotonta tuuletinta. Älä käytä tuuletinta sellaiseen tarkoitukseen, johon sitä ei ole tarkoitettu.
2. Johdottoman tuulettimen kanssa voidaan käyttää toimitettua verkkolaitetta tai Makitan toimittamaa **maks. 10,8 V / 10,8 – 12 litiumioniakkua**. Muiden akkujen käyttö voi aiheuttaa palovaaran. Lataa akkuja vain ilmoitetulla laturilla.
3. Kun johdoton tuuletin ei ole käytössä, säilytä se lasten ja muiden harjaantumattomien henkilöiden ulottumattomissa.
4. Irrota akku tai verkkolaite virtalähteestä ennen tuulettimen varastointia. Tällaiset ehkäisevät turvatoimet pienentävät tuulettimen vahingossa käynnistymisen vaaraa. Irrota tuuletin aina sen virtalähteestä ennen tarkastus-, huolto- tai puhdistustoimenpiteiden suorittamista.
5. Kun akkua ei käytetä, pidä se etäällä muista metalliesineistä. Jos akun navat joutuvat oikosulkuun, seurauksena voi olla kipinöitä, palovammoja tai tulipalo.
6. Irrota yksikkö pistorasiasta ja anna sen jäähtyä ennen puhdistamista tai huoltoa.

HUOLTO

1. Vain pätevä korjaaja saa huoltaa johdottoman tuulettimen. Epäpätevien henkilöiden suorittama huolto tai kunnossapito voi aiheuttaa tapaturmavaaran.
2. Käytä vain identtisiä vaihto-osia, kun huollat johdotonta tuuletinta. Hyväksymättömien osien käyttö tai huolto-ohjeiden noudattamatta jättäminen voi aiheuttaa sähköiskuja tai vammoja.

SYMBOLIT

Laitteessa on käytetty seuraavia symboleja. Varmista ennen käyttöä, että ymmärrät niiden merkityksen.



- Lue käyttöohje.



- Koskee vain EU-maita.

Älä hävitä sähkölaitteita tai akkua tavallisen kotitalousjätteen mukana!

Huomioiden Euroopan direktiivit koskien käytöstä poistettuja sähkö- ja elektroniikkalaitteita sekä paristoja ja akkuja ja käytöstä poistettuja paristoja ja akkuja ja niiden täytäntöönpanon kansallisen lainsäädännön mukaisesti, sähkölaitteet ja paristot sekä akku(akut), jotka ovat tulleet elinkaarensa loppuun, on kerättävä erikseen ja palautettava ympäristöystävälliseen kierrätykseen.

TEKNISET TIEDOT

Akku	Makitan maks. 10,8 V / 10,8 – 12 V max ladattava litiumioniakku	
Verkkolaite	Tulo: maks. 100 – 240 V, 50/60 Hz, 0,6 A max; Lähtö: 12 V 1,5 A	
Mitat (P x L x K)	Ilman akkua	148 mm x 260 mm x 252 mm
	BL1015/BL1016/BL1020B/ BL1021B akun kanssa	149 mm x 260 mm x 252 mm
	BL1040B/BL1041B akun kanssa	168 mm x 260 mm x 252 mm
Nettopaino	1,2 – 1,4 kg	

- Paino voi olla erilainen lisävarusteista sekä akusta johtuen. EPTA-menettelytavan 01/2014 mukaisesti, taulukossa on kuvattu kevyin ja painavin laiteyhdistelmä.

AKUN TOIMINTA-AIKA

Koskee vain seuraavia Makitan toimittamia akkutyyppejä.

Täyteen ladatun akun arvioitu toiminta-aika ilmoitetaan alla:

Ilmanopeus	Akku		
	BL1015 BL1016	BL1020B BL1021B	BL1040B BL1041B
Korkea	Noin 105 min	Noin 135 min	Noin 275 min
Keskitaso	Noin 145 min	Noin 190 min	Noin 380 min
Alhainen	Noin 240 min	Noin 315 min	Noin 630 min

OSIEN KUVAUS (kuvat 1–5, kuvat 7–9)

- | | | |
|---------------------|-------------------------|-----------------------------------|
| 1. Virtapainike | 2. Nopeuden ilmainen | 3. Nopeuden vaihtopainike |
| 4. Hihnanreikä | 5. Kahva | 6. Akkulokero |
| 7. Koukku | 8. 12 V DC-pistoke | 9. Verkkolaite |
| 10. Painike | 11. Punainen merkkipalo | 12. Akku |
| 13. Merkkipalo | 14. Tarkistuspainike | 15. Ruuvien reikä A (5/8"-11 UNC) |
| 16. Ruuvien reikä B | 17. Seinäasennusreikä | 18. Rako ripustamiseen |
| 19. Siipiruuvi | | |

YKSIKÖN KÄYTTÄMINEN



VAROITUS

- Älä anna työkalujen tuttuuden tehdä itsestäsi huolimattontta. Muista, että huolimaton sekunnin murto-osa riittää aiheuttamaan vakavan vamman.
- Älä käytä mitään akkuja, lisälaitteita tai lisävarusteita, joita tämän työkalun valmistaja ei ole suositellut. Muiden kuin suositeltujen akkujen, lisälaitteiden tai lisävarusteiden käyttö saattaa aiheuttaa vakavan henkilövahingon.
- Älä käsittele virtajohtoa ja akkua märin tai rasvaisin käsin.
- Älä käytä johdotonta tuuletinta, jos virtajohto tai pistoke on vaurioitunut.
- Älä jätä verkkolaitea kiinni virtalähteeseen, jos sen johto on irrotettu johdottomasta tuulettimesta. Pienet lapset voivat työntää jännitteisen pistokkeen suuhunsa, mikä voi aiheuttaa loukkaantumisen.
- Kun liität/irroitat akun tai yhdistät/irroitat verkkolaitteen, aseta johdoton tuuletin aina tasaiselle ja vakaalle alustalle.

Tuulettimen nopeuskytkimellä voidaan valita 3 nopeutta. Virtalähteenä voi toimia verkkolaite tai akku (VALINNAISET TARVIKKEET).

VERKKOLAITTEEN KÄYTTÖ

Aseta verkkolaitteen 12 V DC-pistotulppa 12 V DC-pistokkeeseen (**kuva 2**) ja liitä sitten virtapistoke pistorasiaan. Varmista, että pistorasian jännitearvo vastaa verkkolaitteen jännitearvoa.

SÄILYTÄ NÄMÄ OHJEET

Johdottoman tuulettimen käynnistyminen voi kestää 3 – 5 sekuntia siitä, kun verkkolaite on yhdistetty.

Verkkolaite voi natista, kun sitä käytetään virtalähteenä. Tämä ei vaikuta normaaliin käyttöön.

Mukana toimitettu verkkolaite ei lataa johdottomaan tuulettimeen liitettyä akkua.

AKUN KÄYTTÄMINEN

AKUN PARHAAN MAHDOLLISEN SUORITUSKYVYN VARMISTAMISEKSI SUOSITTELEMME LATAAMAAN AKUN ENNEN ENSIMMÄISTÄ KÄYTTÖKERTAA.

1. Ennen akun käyttöönottoa tutustu kaikkiin laturissa (1), akussa (2) ja akkukäyttöisessä tuotteessa (3) oleviin varoituskesteihin.
2. Älä pura akkua.
3. Jos akun toiminta-aika lyhenee merkittävästi, lopeta akun käyttö. Muuten seurauksena voi olla ylikuumeneminen, palovammoja tai jopa räjähdys.
4. Jos akkunestettä pääsee silmiin, huuhtele puhtaalla vedellä ja hakeudu välittömästi lääkärin hoitoon. Akkuneste voi aiheuttaa sokeutumisen.
5. Älä saata akkua oikosulkuun:
 - (1) Älä koske akun napoihin millään sähköä johtavalla materiaaliilla.
 - (2) Älä säilytä akkua yhdessä muiden metalliesineiden kuten naulojen, kolikoiden yms. kanssa.
 - (3) Älä aseta akkua alttiiksi vedelle tai sateelle.Akun oikosulku voi aiheuttaa voimakkaan sähkövirran, palovammoja ja jopa laitteen rikkoutumisen.
6. Älä säilytä työkalua ja akkua paikassa, jossa lämpötila voi nousta 50 °C:seen tai sitäkin korkeammaksi.
7. Älä hävitä akkua polttamalla, vaikka se olisi pahoin vaurioitunut tai täysin loppuun kulunut. Avotuli voi saada akun räjähtämään.
8. Varo kolhimasta tai pudottamasta akkua.
9. Älä käytä vaurioitunutta akkua.
10. Älä koskaan lataa täyteen ladattua akkua. Ylilataus lyhentää akun käyttöikää.
11. Litiumioniakkuja koskevat vaarallisten aineiden lainsäädännön määräykset. Esimerkiksi kolmansien osapuolten tai huoltisijoiden järjestämässä tavarakuljetuksessa on noudatettava pakkausta ja merkintöjä koskevia erityismääräyksiä. Tuotteen kuljetuksen valmisteluun on kysyttävä neuvoa vaarallisten aineiden asiantuntijalta. Myös mahdolliset kansalliset määräykset on huomioitava. Teippaa tai peitä paljaat liittimet ja pakkaa akku niin, että se ei pääse liikkumaan pakkauksessaan.

12. Noudata akun hävittämisessä paikallisia määräyksiä.

SÄILYTYÄ NÄMÄ OHJEET

⚠ HUOMIO: käytä vain Makitan alkuperäisiä akkuja.

Muiden kuin Makitan akkujen käyttäminen tai muunnetut akut voivat johtaa akun räjähtämiseen, mikä voi aiheuttaa tulipalon, henkilövahinkoja ja vaurioita. Tämä mitätöi Makitan takuun Makitan työkalulle ja laturille.

Vihjeitä akun käyttöön pidentämiseksi:

1. Lataa akku, ennen kuin se ehtii purkautua kokonaan. Lopeta työkalun käyttö ja lataa akku aina, kun huomaat tehon heikkenevän.
2. Älä koskaan lataa jo täyteen ladattua akkua. Ylilataus lyhentää akun käyttöikää.
3. Lataa akku huoneenlämmössä 10 – 40 °C. Anna kuumen akun jäähtyä ennen latausta.
4. Lataa akku, jos et käytä sitä pitkään aikaan (yli kuuteen kuukauteen).

Akun asentaminen ja irrottaminen (kuva 3)

Sammuta työkalu aina ennen akun asentamista tai irrottamista.

Irrota akku vetämällä sitä työkalusta samalla, kun työnnyt painiketta (10). Pidä johdottomasta tuulettimesta kiinni, kun vedät akun irti.

Asenna akku sovittamalla akun kieleke kotelon uraan ja painamalla se sitten paikoilleen. Työnnä akku aina pohjaan asti niin, että kuulet sen napsahavan paikoilleen. Jos näet punaisen merkkivalon (11) painikkeen yläpuolella, akku ei ole kunnolla lukittunut. Asenna se loppuun asti, kunnes punaista merkkivaloa (11) ei enää näy. Jos akku ei ole kunnolla paikallaan, se voi pudota työkalusta ja aiheuttaa vammoja joka sinulle tai sivullisille.







Älä käytä voimaa, kun asennat akkua. Jos akku ei mene paikalleen helposti, se on väärässä asennossa.

Kun haluat käyttää johdotonta tuuletinta akun avulla, katso verkkolaitteen ohje.

Akun jäljellä olevan varaustason ilmaisimien (kuva 4)

Vain akut, joissa on merkkivalo

Saat näkyviin akun jäljellä olevan varaustason painamalla akun tarkistuspainiketta (14). Merkkivalot (13) syttyvät muutaman sekunnin ajaksi.

Merkkivalot		Jäljellä oleva varaustaso
 Palaa	 Ei pala	
		75% – 100%
		50% – 75%
		25% – 50%
		0% – 25%

HUOMAUTUS:

- Ilmoitettu varaustaso voi erota hieman todellisesta varaustasosta sen mukaan, millaisissa oloissa ja missä lämpötilassa laitetta käytetään.
- Akun ylipurkaussuoja toimii, jos akun kapasiteetti on liian alhainen. Tällöin johdoton tuuletin pysähtyy automaattisesti. Jos johdoton tuuletin ei toimi, vaikka kytkintä painetaan, irrota akku työkalusta ja lataa akku.

Tuulettimen käynnistäminen/sammuttaminen (kuva 1)

Käynnistä tuuletin painamalla virtapainiketta (1). Sammuta tuuletin painamalla virtapainiketta uudelleen.

Puhallusnopeuden muuttaminen (kuva 5)

Paina nopeuden vaihtopainiketta (3) tuulettimen ollessa käynnissä. Puhallusnopeus lisääntyy joka kerta, kun painat painiketta. Puhallusnopeus palautuu alhaisimpaan nopeuteen, kun se on saavuttanut korkeimman nopeuden. Johdoton tuuletin käynnistyy samalla nopeudella kuin edellinen asetus oli.

Tuulettimen kulman säätäminen (kuva 6)

Tuulettimen kulmaa voidaan säätää. Tuulettimen liikkumisalue näkyy kuvassa.

HUOMAUTUS:

- Älä käännä tuulettimen päätä liikkumisalueen ulkopuolelle.

Tuulettimen ripustaminen (kuva 7)

Käytä kahvan koukukua johdottoman tuulettimen ripustamisessa tankoon tai muuhun käyttökelpoiseen paikkaan. Estät johdottoman tuulettimen tahattoman putoamisen kiinnittämällä hinnan hinnanreikään (4).

HUOMIO:

- Älä koskaan kiinnitä johdotonta tuuletinta korkealle tai pinnoille, joilla työkalu voi menettää vakauden ja pudota.
- Ripusta johdoton tuuletin koviin materiaaleihin, kuten metallitankoihin. Kiinnitystangon läpimitan tulee olla alle 24 mm ja kantavuuden 5,6 kg. Älä ripusta johdotonta tuuletinta korkeammalle kuin 2,3 m.

Asentaminen jalustalle (kuva 8, kuva 9)

Johdoton tuuletin voidaan asentaa joihinkin Makitan jalustoihin.

Kun käytät jalustaa, jossa on kierteillä varustettu kara 5/8"-11 UNC, asenna johdoton tuuletin siihen ruuvien reiästä A (15).

Kun käytät Makitan työalun jalustaa, asenna johdoton tuuletin kiinnittämällä siipiruuvi (19) ruuvien reikään B (16).

Seinäasennus (kuva 8, kuva 9)

Ota kaksi ruuvia ja kiinnitä seinään, kuten kuvassa näytetään. Ripusta johdoton tuuletin seinäasennusreikiä (17) käyttäen.

HUOMIO:

- Kun ripustat johdoton tuulettimen seinälle, irrota pistoke ja poista akku tuulettimesta.
- Valitse huolellisesti riittävän vakaa seinä johdoton tuulettimen asentamiseen. Varmista, että johdoton tuuletin on kiinnitetty seinään kunnolla.
- Irrota aina johdoton tuuletin seinältä, kun asennat/poistat akun. Muutoin johdoton tuuletin voi pudota ja aiheuttaa loukkaantumisen.
- Tämä tuuletin on tarkoitettu asennettavaksi korkealle, ja se tulee asentaa siten, että siivet ovat vähintään 2,3 m lattian tai ikkunoiden yläpuolella.

KUNNOSSAPITO

VAROITUS

- Kysy huolto-ohjeita Makitan valtuutetusta huoltokeskuksesta ja käytä vain identtisiä varaosia. Muiden osien käyttö voi aiheuttaa vaaran tai vaurioittaa tuotetta.
- Vakavien vammojen välttämiseksi irrota aina verkkolaite tai akku yksiköstä puhdistuksen tai kunnossapidon ajaksi.
- Anna johdoton tuulettimen jäähtyä kunnolla ennen kuin teet sille mitään tarkastus-, kunnossapito- tai puhdistustoimenpiteitä tai ennen säilytykseen laittamista.

YLEINEN KUNNOSSAPITO

Vältä liuottimien käyttöä muoviosien puhdistamiseen. Useimmat muovit ovat herkkiä vaurioitumaan erilaisista kaupallisista liuottimista, joiden käyttö voi vahingoittaa muoveja. Kun siirrettävä tuuletin on jäähtynyt, poista lika, pöly, öljy, rasva yms. käyttämällä puhtaita liinoja.

VAROITUS

- Jarrunesteitä, bensiiniä, öljypohjaisia tuotteita, ruosteenirrotusöljyjä tms. ei saa koskaan päästää koskettamaan muoviosia. Kemikaalit voivat vahingoittaa, heikentää tai tuhota muovia, mistä voi seurata vakavia vammoja.
- Osien vaihtaminen tulee antaa valtuutetun huoltokeskuksen tehtäväksi.

VARASTOINTI

Tulipalon tai palamisen välttämiseksi anna siirrettävän tuulettimen jäähtyä täysin ennen varastointia.

Älä säilytä purkautunutta akkua pitkiä aikoja, sillä se voi lyhentää sen käyttöikää.

Jos sinulla on teknisiä kysymyksiä, ota yhteyttä myyntiedustajaan.

Latviešu

Šo ierīci var ekspluatēt bērni vecumā no 8 gadiem un personas, kam ir ierobežotas fiziskās, sensorās vai psihiskās spējas vai trūkst pieredzes un zināšanu, ja šīs personas vai bērni tiek uzraudzīti vai apmācīti ierīces drošā lietošanā un ja viņi izprot visus riskus saistībā ar to. Nedrīkst ļaut bērniem spēlēties ar ierīci. Bērni drīkst tīrīt šo ierīci un veikt tai apkopi tikai pieaugušo uzraudzībā.

Pirms lietošanas izlasiet un izprotiet visus brīdinājumus un noteikumus, lai neizraisītu smagus ievainojumus.

SAGLABĀJIET ŠO ROKASGRĀMATU

Tajā ir norādīti drošības brīdinājumi, piesardzības pasākumi, kārtība, kādā jāveic salikšana, ekspluatācija, pārbaudes, apkope un tīrīšana, kā arī detaļu saraksts. Glabājiet šo rokasgrāmatu drošā un sausā vietā turpmākai uzziņai.

BRĪDINĀJUMI UN DROŠĪBAS NOTEIKUMI

SVARĪGI

DROŠĪBAS NOTEIKUMI

Lietojot elektroierīces, vienmēr jāveic galvenie piesardzības pasākumi, tostarp šādi:

PIRMS IERĪCES LIETOŠANAS IZLASIET VISUS NOTEIKUMUS.

BRĪDINĀJUMS! Lai mazinātu ugunsgrēka, elektriskās strāvas trieciena vai ievainojuma risku:

1. Nepakļaujiet ierīci lietus iedarbībai. Glabājiet to telpās.
2. Ar ierīci nedrīkst rotaļāties. Tāpēc bērni ir jāuzrauga, ja viņi atrodas ierīces tuvumā.
3. Lietojiet to tikai tā, kā aprakstīts šajā rokasgrāmatā. Izmantojiet tikai ražotāja ieteiktos piederumus.
4. Ierīci nedrīkst lietot, ja akumulators ir bojāts. Nogādājiet ierīci apkopes centrā, ja tā nedarbojas tāpēc, ka ir nomesta zemē, sabojāta, turēta ārpus telpām vai pakļauta ūdens iedarbībai.
5. Nepieskarieties ierīcei ar slapjām rokām.
6. Nenospriestojiet ventilatora atveres.
7. Netuviniet matus, vaļīgu apģērbu, pirkstus un citas ķermeņa daļas ventilatora atverēm un kustīgajām detaļām.
8. Pirms akumulatora atvienošanas izslēdziet ierīci.
9. Lietojiet tikai ražotāja noteikto maiņstrāvas adapteri un lādētāju. Piederumi, kas piemēroti vienam bezvadu ventilatoram, var būt bīstami, lietojot kopā ar citu ventilatoru.
10. Akumulatoru nedrīkst uzlādēt ārpus telpām.
11. Nepakļaujiet ierīci uguns vai karstuma iedarbībai.
12. Nelietojiet to atklātas liesmas vai kvēlojošu ogļu tuvumā, kā arī sprādzienbīstamā vidē, piemēram, vieglo uzliesmojošu šķidrums, gāzu vai putekļu tuvumā. Bezvadu ventilatori rada dzirksteles, kas var aizdedzināt putekļus vai izgarojumus.

SAGLABĀJIET ŠOS NOTEIKUMUS

Šī ierīce ir paredzēta lietošanai tikai mājās apstākļos.

PAPILDU DROŠĪBAS NOTEIKUMI

1. Pirms lietošanas rūpīgi izlasiet šo lietošanas rokasgrāmatu un lādētāja lietošanas rokasgrāmatu.
2. Ja pamanāt kļūmi ierīces darbībā, nekavējoties pārtrauciet tās lietošanu.
3. Gadījumā, ja ventilators ir nomests zemē vai saņēmis triecienu, pirms lietošanas rūpīgi pārbaudiet, vai tajā nav plaisu vai bojājumu.
4. Neturiet to krāsns vai citu siltuma avotu tuvumā.
5. Ierīci nedrīkst lietot, ja tai ir salūzušas, saliekas, iekļūkušas vai bojātas detaļas. Ja bezvadu ventilators ir bojāts vai ir novērojama kļūme tā darbībā, to nedrīkst lietot. Pirms katras lietošanas reizes pārbaudiet ierīci.
6. Neatstājiet ieslēgtu ventilatoru bez uzraudzības.
7. Ekspluatējiet maiņstrāvas vadu pareizi. Nekad nepārnēsājiet ventilatoru, turot aiz adaptera vada, vai neraujiet vadu, lai atvienotu no kontaktlīdždas. Netuviniet maiņstrāvas adapteru karstuma avotiem, eļļai, asām šķautnēm vai kustīgām detaļām. Nekavējoties nomainiet bojātu adapteru. Ja adapters ir bojāts, pastāv liels elektriskās strāvas trieciena risks.

SAGLABĀJIET ŠOS NOTEIKUMUS

BEZVADU VENTILATORA EKSPLUATĀCIJA UN APKOPE

1. Izmantojiet savām vajadzībām piemērotu bezvadu ventilatoru. Nelietojiet ventilatoru nolūkam, kuram tas nav paredzēts.
2. Bezvadu ventilatoru var darbināt gan ar komplektācijā iekļauto maiņstrāvas adapteru, gan ar Makita **10,8 V / 10,8 V – 12 V (maks.) litija jonu akumulatoru**. Ja izmantosiet citus akumulatorus, var rasties ugunsgrēka risks. Uzlādējiet akumulatoru vienīgi ar norādīto lādētāju.
3. Glabājiet bezvadu ventilatoru, kas netiek darbināts, vietā, kas nav pieejama bērniem un neapmācītām personām.
4. Pirms ventilatora novietošanas glabāšanā atvienojiet maiņstrāvas adapteru no elektrobarošanas avota vai izņemiet akumulatoru. Šādu profilaktisku drošības pasākumu rezultātā var mazināt nejaušas ventilatora iedarbināšanas risku. Pirms pārbaudes, apkopes vai tīrīšanas darbiem ventilators vienmēr jāatvieno no elektrobarošanas avota.
5. Kamēr akumulators netiek lietots, glabājiet to drošā attālumā no metāla priekšmetiem. Saskaroties akumulatora spailēm, radīsies īssavienojums, kas var izraisīt, dzirksteles, apdegumus vai ugunsgrēku.
6. Pirms tīrīšanas vai apkopes darbiem atvienojiet ierīci no elektrobarošanas avota un ļaujiet tai atdzist.

REMONTS

1. Bezvadu ventilatora remonts jāveic tikai kvalificētiem remonta speciālistiem. Ja remontu vai apkopi veiks nekvalificēti darbinieki, var rasties ievainojuma risks.
2. Veicot remontu bezvadu ventilatoram, jālieto tikai identiskas rezerves daļas. Lietojot neatļautas detaļas vai neievērojot apkopes norādījumus, var rasties elektriskās strāvas trieciena vai ievainojuma risks.

APZĪMĒJUMI

Šai ierīcei tiek izmantoti šādi apzīmējumi. Pirms ekspluatācijas ir jāizprot to nozīme.



- Izlasiet lietošanas rokasgrāmatu.



- Tikai ES valstīm.



Neizmetiet elektriskās iekārtas un akumulatorus kopā ar māsājniecības atkritumiem! Ievērojot Eiropas Direktīvu par elektrisko un elektronisko iekārtu atkritumiem un Direktīvu par baterijām un akumulatoriem, un bateriju un akumulatoru atkritumiem, kā arī īstenojot abas direktīvas saskaņā ar valsts tiesību aktiem, elektriskās iekārtas, baterijas un akumulatori, kam beidzies ekspluatācijas laiks, jāsavāc atsevišķi un jānodod videi nekaitīgā pārstrādes iekārtā.

TEHNISKIE DATI

Akumulators		Makita 10,8 V / 10,8 V – 12 V (maks.) litija jonu uzlādējams akumulators
Maiņstrāvas adapters		Ieejas jauda: 100 – 240 V, 50/60 Hz, maks. 0,6 A. Izejas jauda: 12 V 1,5 A
Izmēri (G x P x A)	Bez akumulatora	148 mm x 260 mm x 252 mm
	Ar BL1015/BL1016/BL1020B/ BL1021B akumulatoru	149 mm x 260 mm x 252 mm
	Ar BL1040B/BL1041B akumulatoru	168 mm x 260 mm x 252 mm
Neto svars		1,2 – 1,4 kg

- Svārs var būt atšķirīgs atkarībā no papildierīces(-ēm), tostarp akumulatora kasetnes. Tabulā ir attēlota vieglākā un smagākā kombinācija atbilstoši EPTA procedūrai 01/2014.

AKUMULATORA DARBĪBAS LAIKS

Šis punkts attiecas tikai uz tabulā norādītajiem Makita akumulatoru veidiem.

Pilnībā uzlādēta akumulatora paredzamais darbības laiks ir šāds:

Griešanās ātrums	Akumulators		
	BL1015 BL1016	BL1020B BL1021B	BL1040B BL1041B
Liels	Apm. 105 min.	Apm. 135 min.	Apm. 275 min.
Vidējs	Apm. 145 min.	Apm. 190 min.	Apm. 380 min.
Mazs	Apm. 240 min.	Apm. 315 min.	Apm. 630 min.

DETAĻU APRAKSTS (1. – 5. att., 7. – 9. att.)

- | | | |
|------------------------|--------------------------------|-------------------------------------|
| 1. Barošanas slēdzis | 2. Griešanās ātruma indikators | 3. Ātruma regulēšanas poga |
| 4. Siksnas cilpa | 5. Rokturis | 6. Akumulatora ligzda |
| 7. Āķis | 8. 12 V līdztāvas ligzda | 9. Maiņstrāvas adapters |
| 10. Poga | 11. Sarkans indikators | 12. Akumulators |
| 13. Indikatora lampiņa | 14. Pārbaudes poga | 15. Skrūves caurums A (5/8"-11 UNC) |
| 16. Skrūves caurums B | 17. Sienas montāžas caurums | 18. Sprauga aizšķēršana |
| 19. Spārnskrūve | | |

IERĪCES LIETOŠANAS NORĀDĪJUMI



BRĪDINĀJUMS

- Ievērojiet, ka ierīču pārzināšana var darīt jūs neuzmanīgu — piesargieties no tā! Smagus ievainojumus var gūt par sekundes simtdaļā, kurā esat zaudējis modrību.
- Izmantojiet tikai un vienīgi ierīces ražotāja ieteiktos akumulatorus, piederumus un palīgierīces. Neatīzīti akumulatori, piederumi un palīgierīces var izraisīt smagus ievainojumus.
- Nepieskarieties vadam un akumulatoram ar slapjām vai eļļainām rokām.
- Bezvadu ventilatoru nedrīkst lietot, ja ir bojāts tā vads vai kontaktdakša.
- Ja maiņstrāvas adapters ir pievienots elektrotīklam, neturiet to atvienotu no bezvadu ventilatora. Bērni var ielikt šo elektrību vadošo vadu sev mutē un gūt ievainojumus.
- Piestiprinot vai noņemot akumulatoru, pievienojot vai atvienojot maiņstrāvas adapteru, bezvadu ventilators ir jānovieto uz līdzenas, stabilas virsmas.

Šis ventilators ir aprīkots ar trīs ātrumiem, kurus regulē ar slēdzi. Ierīci darbina ar maiņstrāvas adapteru vai akumulatoru (papildpiederums).

MAIŅSTRĀVAS ADAPTERS

Ievietojiet maiņstrāvas adaptera 12 V līdztāvas spraudni 12 V līdztāvas ligzdā (**2. att.**), pēc tam pievienojiet maiņstrāvas vada kontaktdakšu elektrobarošanas avotam. Elektrobarošanas avota nominālajam spriegumam jāatbilst adaptera sprieguma rādītājiem.

SAGLABĀJIET ŠOS NOTEIKUMUS

Pievienojot maiņstrāvas adapteru, bezvadu ventilators parasti sāk darboties pēc 3 – 5 minūtēm.

Eksploatācijas laikā adapters var radīt čīkstošu skaņu. Tas neliecina par kļūmi darbībā.

Komplektācijā iekļautais maiņstrāvas adapters neuzlādē bezvadu ventilatorā ievietoto akumulatoru.

AKUMULATORA LIETOŠANA

LAI NODROŠINĀTU IESPĒJAMI LABĀKU AKUMULATORA DARBĪBU, PIRMS PIRMĀS LIETOŠANAS REIZES IETEICAMS UZLĀDĒT AKUMULATORU.

- Pirms akumulatora eksploatācijas izlasiet visus norādījumus un brīdinājuma apzīmējumus uz (1) lādētāja, (2) akumulatora un (3) ierīces, kurā tiek izmantots akumulators.
- Neizjauciet akumulatoru.
- Ja akumulatora darbības laiks kļuvis ievērojami īsāks, nekavējoties pārtrauciet eksploatāciju. Pretējā gadījumā var rasties pārkaršanas, uzliesmošanas un pat sprādziena risks.
- Ja elektrolīts iekļūst acīs, nekavējoties skalojiet tās ar tīru ūdeni un pēc tam meklējiet medicīnisku palīdzību. Pretējā gadījumā varat zaudēt redzi.

5. Neizraisiet akumulatorā īssavienojumu:
 - (1) neskariet akumulatora spaiļes ar vadītspējīgu materiālu;
 - (2) neuzglabāriet akumulatoru tvertnē kopā ar citiem metāla priekšmetiem, piemēram, naglām, monētām u.c.;
 - (3) nepakļaujiet akumulatoru ūdens vai lietus iedarbībai.
6. Akumulatora īssavienojums var izraisīt lielu strāvas plūsmu, pārkaršanu, iespējamu aizdegšanos un pat bojājumus akumulatorā.
7. Neuzglabāriet ierīci un akumulatoru vietās, kur temperatūra var sasniegt vai pārsniegt 50 °C.
8. Akumulatoru nedrīkst sadedzināt pat tad, ja tas ir stipri bojāts vai pilnībā nolietots. Akumulators ugunī var sprāgt.
9. Raugieties, lai akumulators nenokristu un nesāņemtu triecienu.
10. Akumulatoru nedrīkst lietot, ja tas ir bojāts.
11. Nedrīkst uzlādēt pilnībā uzlādētu akumulatoru. Pārmērīgi uzlādējot, saīsinās akumulatora ekspluatācijas laiks.
12. Uz iekļautajiem litija jonu akumulatoriem attiecas bīstamu preču normatīvo aktu prasības. Komercpārvaldījumiem, ko veic, piemēram, trešās puses un ekspeditori, ir jāievēro īpašas prasības par iepakojumu un marķēšanu. Lai precī sagatavotu pārvadāšanai, jākonsultējas ar speciālistu bīstamu materiālu jautājumos. Ievērojiet arī valsts normatīvos aktus, kur var būt sīkāki noteikumi. Aizlīmējiet ar līmlenti vai nosedziet akumulatora atklātās kontaktvirsmas, tad iesaiņojiet akumulatoru tā, lai tas neizkustētos iepakojumā.
13. Ievērojiet vietējos noteikumus par akumulatora nodošanu atkritumos.

SAGLABĀJIET ŠOS NOTEIKUMUS

⚠ UZMANĪBU! Izmantojiet tikai oriģinālos Makita akumulatorus.

Citi akumulatori, kas nav Makita oriģinālie, vai tādi akumulatori, kas ir pārveidoti, var eksplodēt, izraisot ugunsgrēku, ievainojumus un bojājumus. Ja lieto šādus akumulatorus, vairs nav spēkā Makita ierīcei un lādētājam piešķirtā Makita garantija.

Ieteikumi ilgākam akumulatora kalpošanas laikam.

1. Uzlādējiet akumulatoru, kamēr tas nav pilnībā izlādējies. Ja pamanāt, ka ierīces jauda ir mazinājusies, pārtrauciet tās ekspluatāciju un uzlādējiet akumulatoru.
2. Nedrīkst no jauna uzlādēt pilnībā uzlādētu akumulatoru. Pārmērīgi uzlādējot, saīsinās akumulatora ekspluatācijas laiks.
3. Uzlādējiet akumulatoru istabas temperatūrā 10 °C – 40 °C. Ja akumulators ir sakarsis, pirms uzlādēšanas ļaujiet tam atdzist.
4. Uzlādējiet akumulatoru, ja tas ilglaicīgi netiek lietots (vairāk nekā sešus mēnešus).

Akumulatora ievietošana un izņemšana (3. att.)

Pirms akumulatora ievietošanas vai izņemšanas vienmēr izslēdziet ierīci.

Lai noņemtu akumulatoru, velciet to nost no ierīces, bīdot pogu (10). Velkot ārā akumulatoru, turiet bezvadu ventilatoru.

Lai ievietotu akumulatoru, savietojiet mēlīti uz tās ar rievu korpusā un iebīdiet akumulatoru tam paredzētajā vietā. Tas ir jāievieto līdz galam, līdz atskan klikšķis. Ja ir redzama sarkanā atzīme (11) pogas augšpusē, tas nozīmē, ka akumulators nav ievietots līdz galam. Iebīdiet to tā, lai sarkanā atzīme (11) nebūtu redzama. Pretējā gadījumā tas var nejauši izkrist no ierīces, ievainojot jūs vai kādu no blakusstāvošajiem.







Ievietojot akumulatoru, nespiediet to ar spēku. Ja akumulatoru nevar viegli iebīdīt, tas nav pareizi ievietots.

Lai darbinātu bezvadu ventilatoru ar akumulatoru, skatiet norādījumus par maiņstrāvas adapteru.

Atlikušās akumulatora jaudas indikators (4. att.)

Tikai akumulatoriem ar atzīmi

Nospiediet pārbaudes pogu (14) uz akumulatora kasetnes, lai pārbaudītu akumulatora atlikušo jaudu. Indikatora lampas (13) izgaismosies dažas sekundes.

Indikatora lampiņas		Atlikusī jauda
 Deg	 OFF (izslēgts)	
		75% – 100%
		50% – 75%
		25% – 50%
		0% – 25%

PIEZĪME:

- Reālā jauda var nedaudz atšķirties no norādītās atkarībā no lietošanas apstākļiem un apkārtējās temperatūras.
- Aizsardzība pret pārmērīgu izlādi iedarbojas tad, ja akumulatora atlikušās uzlādes līmenis ir zems. Šajā gadījumā bezvadu ventilators automātiski pārstāj darboties. Ja bezvadu ventilators nedarbojas pat tad, ja to mēģina iedarbināt ar slēdža palīdzību, atvienojiet no tā akumulatoru un uzlādējiet.

Ventilatora iedarbināšana un apturēšana (1. att.)

Nospiediet barošanas slēdzi (1), lai ieslēgtu ventilatoru. Vēlreiz nospiediet barošanas slēdzi, lai izslēgtu ventilatoru.

Griešanās ātruma mainīšana (5. att.)

Spiediet ātruma regulēšanas pogu (3), kad ventilators griežas. Ikreiz nospiežot šo pogu, palielinās ventilatora griešanās ātrums. Nospiežot pogu vēlreiz, kad tā ir vislielākā ātruma iestatījumā, ventilators atgriežas vismazākā ātruma iestatījumā.

Ieslēdzot bezvadu ventilatoru, tas sāk griezties tajā pašā ātrumā, kādā izslēdzot.

Ventilatora galviņas leņķa regulēšana (6. att.)

Ventilatora galviņa ir regulējama dažādos leņķos. Attēlā ir redzama ventilatora galviņas kustību diapazons.

PIEZĪME:

- Ventilatora galviņu nedrīkst pagriezt tālāk par tās kustību diapazonu.

Ventilatora piekārsana (7. att.)

Piekariet bezvadu ventilatora roktura āķi pie stieņa vai tamlīdzīga piemērota balsta. Lai bezvadu ventilators nejauši nenokristu, nostipriniet to ar siksnu, ievietojot to siksnas cilpā (4) un pievelkot.



UZMANĪBU!

- Bezvadu ventilatoru nedrīkst piekārt augstu virs zemes vai vietās, kur tas var zaudēt līdzsvaru un nokrist.
- Bezvadu ventilatoru ir vēlams piekārt pie izturīga balsta, piemēram, metāla stieņa. Stieņa diametram jābūt mazākam nekā 24 mm, un stienim jāiztur 5,6 kg liela slodze. Piekariet bezvadu ventilatoru ne vairāk kā 2,3 m augstumā.

Uzstādīšana uz trijkāja (8., 9. att.)

Šo bezvadu ventilatoru var uzstādīt uz dažiem Makita trijkājiem.

Ja lietojat trijkāji, kura vītnes diametrs ir 5/8"-11 UNC, pieskrūvējiet bezvadu ventilatoru, izmantojot skrūves caurumu A (15).

Ja lietojat Makita darba luktura trijkāji, pieskrūvējiet bezvadu ventilatoru ar spāmskrūvi (19), izmantojot skrūves caurumu B (16).

Piestiprināšana pie sienas (8., 9. att.)

Sagatavojiet divas skrūves un pieskrūvējiet pie sienas, kā norādīts attēlā. Piekariet bezvadu ventilatoru pie sienas, uzlielikot tā sienas montāžas caurumus (17) uz skrūvēm.



UZMANĪBU!

- Piestiprinot bezvadu ventilatoru pie sienas, vispirms atvienojiet un noņemiet akumulatoru.
- Rūpīgi izvēlieties stabilu sienu, pie kuras piekārt bezvadu ventilatoru. Pārbaudiet, vai bezvadu ventilators ir cieši piestiprināts pie sienas.
- Ja vēlaties piestiprināt vai noņemt akumulatoru, bezvadu ventilators ir jānoņem no sienas. Pretējā gadījumā bezvadu ventilators var nokrist un izraisīt ievainojumus.
- Šo ventilatoru ir paredzēts uzstādīt lielā augstumā, proti, tā lāpstīņām jābūt vismaz 2,3 m augstumā virs grīdas vai logiem.

APKOPE



BRĪDINĀJUMS

- Apkope jāveic Makita pilnvarotajā apkopes centrā, kur izmanto tikai identiskas rezerves daļas. Citas detaļas var būt bīstamas lietošanā vai sabojāt ierīci.
- Pirms tīrīšanas vai apkopes darbiem no ierīces jāizņem akumulators vai jāatvieno maiņstrāvas adapters, lai negūtu smagus ievainojumus.
- Pirms pārbaudes, apkopes vai tīrīšanas darbiem vai novietošanas glabāšanā nogaidiet, līdz bezvadu ventilators ir pilnībā atdzisis.

VISPĀRĒJĀ APKOPE

Plastmasas detaļu tīrīšanai neizmantojiet šķīdinātājus. Veikalos nopērkamie šķīdinātāji var sabojāt lielāko daļu plastmasas izstrādājumu. Lai nofīrītu putekļus, neļrumus, taukus u.c., nogaidiet, līdz bezvadu ventilators ir atdzisis, un tad nofīrīet to ar lupatiņu.

BRĪDINĀJUMS

- Plastmasas detaļas nedrīkst nonākt saskarē ar bremžu šķidrumu, benzīnu, naftas izstrādājumiem, rūsas pārveidotājiem u.c. ķīmisko vielu ietekmē plastmasas detaļas var sabojāties, sairt vai salūzt, tādējādi izraisot smagus ievainojumus.
- Visas detaļas jānomaina pilnvarotā apkopes centrā.

GLABĀŠANA

Pirms ventilatora novietošanas glabāšanā nogaidiet, līdz tas pilnībā atdziest, lai neizraisītu aizdegšanos vai ugunsgrēku.

Neglabājiet ilgstoši tukšu akumulatoru, jo pretējā gadījumā var samazināties tā kalpošanas laiks.

Ja jums rodas tehniska rakstura jautājumi, sazinieties ar tirdzniecības pārstāvi.

Lietuvių kalba

Šį prietaisą gali naudoti vaikai nuo 8 metų amžiaus, taip pat – asmenys su ribotais fiziniais, jutimais ar psichiniais gebėjimais arba patirties ir žinių stokojantys asmenys, jei jie tinkamai prižiūrimi arba jiems buvo paaiškinta, kaip saugiai naudotis prietaisu ir jie supranta susijusius pavojus. Vaikams draudžiama žaisti su prietaisu. Neprižiūrimiems vaikams negalima vykdyti valymo ir techninės priežiūros darbų.

Kad apsisaugotumėte nuo rimtų sužeidimų, perskaitykite ir išsiaiškinkite visus įspėjimus ir instrukcijas prieš naudodamiesi.

IŠSAUGOKITE ŠIĄ NAUDOJIMOSI INSTRUKCIJĄ

Jums reikės šios naudojimo instrukcijos, kad turėtumėte informacijos apie saugos įspėjimus, atsargumo priemones, surinkimą, darbą, patikrinimą, priežiūrą, valymą ir dalių sąrašą. Laikykite šią naudojimo instrukciją saugioje ir sausoje vietoje, kad galėtumėte pasižiūrėti ateityje.

ĮSPĖJIMAS IR SAUGUMO TAISYKLĖS

SVARBU!

SAUGUMO INSTRUKCIJA

Naudodamiesi šiuo elektriniu prietaisu laikykitės pagrindinių atsargumo priemonių, įskaitant toliau nurodytas.

PRIEŠ NAUDODAMIESI ŠIUO PRIETAISU PERSKAITYKITE VISAS INSTRUKCIJAS.

ĮSPĖJIMAS. Kad sumažintumėte gaisro, elektros smūgio ar sužeidimų riziką

1. Nelaikykite lietuje. Laikykite patalpoje.
2. Neleiskite žaisti. Reikia įdėmiai prižiūrėti, kai jį naudoja ar arti yra vaikai.
3. Naudokite tik kaip aprašyta šioje naudojimo instrukcijoje. Naudokite tik gamintojo rekomenduojamus priedus.
4. Nenaudokite pažeisto akumuliatoriaus. Jei prietaisas neveikia taip, kaip turėtų, buvo numestas, pažeistas, paliktas lauke arba įmestas į vandenį, grąžinkite jį techninės priežiūros centrui.
5. Nelieskite prietaiso šlapiomis rankomis.
6. Į angas nedėkite jokių daiktų.
7. Saugokite, kad arti angų ir judančių dalių nebūtų laisvai krentančių drabužių, pirštų ir jokių kitų kūno dalių.
8. Išjunkite visus valdiklius prieš išimdami akumuliatorių.
9. Naudokite tik gamintojo pateikiamą kint. sr. adapterį arba kroviklį. Priedai, kurie yra tinkami vienam belaidžiam ventiliatoriui, gali būti pavojingi naudojant su kitais.
10. Neįkraukite akumuliatorių lauke.
11. Neleiskite, kad paveiktų ugnis ar aukšta temperatūra.
12. Nenaudokite arti atviros liepsnos, žarijų arba sprogioje aplinkoje, pvz., esant degių skysčių, dujų arba dulkių. Belaidžiai ventiliatoriai kibirkščiuoja ir gali uždegti dulkes ar garus.

IŠSAUGOKITE ŠIĄ INSTRUKCIJĄ

Šis prietaisas yra skirtas naudoti namuose.

PAPILDOMOS SAUGUMO TAISYKLĖS

1. Prieš naudodamiesi atidžiai perskaitykite šią ir kroviklio naudojimo instrukcijas.
2. Jei pastebėjote ką nors nenormalaus, nedelsdami išjunkite.
3. Jei numetėte ar trinkelėjote ventiliatorių, atidžiai jį apžiūrėkite, ar nėra įtrūkimų ir pažeidimų.
4. Negalima, kad jis būtų arti viryklės ar kitų karščio šaltinių.
5. Nenaudokite, jei sugedęs, įlenktas, įtrūkęs arba yra pažeistų dalių. Iš eksploatacijos reikia nedelsiant pašalinti visus belaidžius ventiliatorius, kurie buvo kaip nors pažeisti arba veikia nenormaliai. Patikrinkite prieš kiekvieną naudojimą.
6. Nepalikite belaidžio ventiliatoriaus be priežiūros.
7. Tinkamai elkitės su kint. sr. adapterį. Niekada nenaudokite adapterio laido ventiliatoriams nešti ar kištukui iš lizdo traukti. Kint. sr. adapterių laikykite toliau nuo karščio, alyvos, aštrių kraštų ar judančių dalių. Nedelsdami pakeiskite pažeistą adapterį. Pažeistas adapteris gali padidinti riziką gauti elektros smūgį.

IŠSAUGOKITE ŠIĄ INSTRUKCIJĄ

BELAIŽIO VENTILIATORIAUS NAUDOJIMAS IR PRIEŽIŪRA

1. Naudokite tinkamą belaidį ventiliatorių pagal savo naudojimą. Nenaudokite ventiliatoriaus ne pagal paskirtį.
2. Belaidis ventiliatorius gali veikti maitinamas kint. sr. adapterio arba „Makita“ pateiktos **10,8 V / 10,8–12 V (maks.) ličio jonų** akumuliatorių kasetės. Naudojant bet kokius kitus akumuliatorius gali kilti gaisro pavojus. Akumuliatorius kraukite tik nurodytu krovikliu.
3. Laikykite neveikiantį belaidį ventiliatorių vaikams ir kitiems neapmokytiems žmonėms nepasiekiamoje vietoje.
4. Atjunkite akumuliatoriaus kasetę arba kint. sr. adapterį iš maitinimo šaltinio prieš sandėliuojant ventiliatorių. Tokios atsargumo priemonės gali sumažinti atsitiktinio ventiliatoriaus įjungimo riziką. Visada atjunkite ventiliatorių iš elektros tinklo lizdo prieš atlikdami bet kokį patikrinimą, techninės priežiūros arba valymo darbus.
5. Kai akumuliatoriaus kasetė nenaudojama, laikykite ją toliau nuo kitų metalinių daiktų. Dėl akumuliatoriaus kontaktų trumpojo jungimo gali atsirasti kibirkštys, galima nudegti arba gali kilti gaisras.
6. Atjunkite prietaisą ir leiskite jam atvėsti prieš valydami ar atlikdami techninės priežiūros darbus.

APTARNAVIMAS

1. Belaidžio ventiliatoriaus aptarnavimą privalo atlikti tik kvalifikuotas remonto personalas. Nekvalifikuoto personalo atliekamas aptarnavimas arba techninė priežiūra gali kelti sužeidimų pavojų.
2. Kai atliekamas belaidžio ventiliatoriaus aptarnavimas, naudokite tik identišką atsargines dalis. Jei naudosite nepatvirtintas dalis arba nesilaikysite techninės priežiūros instrukcijų, gali kilti elektros smūgio ir sužeidimų pavojus.

ŽENKLAI

Toliau nurodyti ženklai naudojami šiai įrangai. Prieš naudodamiesi gaminiu būtina išsiaiškinti jų reikšmes.



- Perskaitykite naudojimo instrukciją.



- Tik ES šalims.



Neišmeskite elektros įrangos ar akumuliatoriaus kartu su namų šiukšlėmis!

Laikantis Europos direktyvų dėl Elektros ir elektroninės įrangos atliekų, Maitinimo elementų ir akumuliatorių bei Maitinimo elementų ir akumuliatorių atliekų, taip pat – jų įgyvendinimo nacionalinėje teisėje priemonių, baigtą eksploatuoti elektros įrangą, maitinimo elementus ir akumuliatoriaus paketą (-us) būtina atskirai surinkti ir priduoti į atitinkamą atliekų perdavimo įmonę.

TECHINIAI DUOMENYS

Akumuliatoriaus kasetė		„Makita“ 10,8 V / 10,8–12 V (maks.) ličio jonų akumuliatorius
Kint. sr. adapteris		Įvestis: 100–240 V, 50/60 Hz, 0,6 A maks.; išvestis: 12 V, 1,5 A
Matmenys (plotis x ilgis x aukštis)	Be akumuliatoriaus	148 mm x 260 mm x 252 mm
	Su akumuliatoriumi BL1015/ BL1016/BL1020B/BL1021B	149 mm x 260 mm x 252 mm
	Su akumuliatoriumi BL1040B/ BL1041B	168 mm x 260 mm x 252 mm
Neto svoris		1,2–1,4 kg

- Svoris gali priklausyti nuo priedo (-ų), įskaitant akumuliatoriaus kasetę. Lengviausias ir sunkiausias deriniai pagal EPTA 2014 m. sausio mėn. procedūrą yra parodyti lentelėje.

AKUMULATORIAUS VEIKIMO TRUKMĖ

Nurodo tik šiuos bendrovės „Makita“ pateikiamus akumulatoriaus tipus.

Pilnai įkrauto akumulatoriaus veikimo trukmė yra pateikta žemiau:

Oro greitis	Akumulatorius		
	BL1015 BL1016	BL1020B BL1021B	BL1040B BL1041B
Didelis	Apie 105 min.	Apie 135 min.	Apie 275 min.
Vidutinis	Apie 145 min.	Apie 190 min.	Apie 380 min.
Mažas	Apie 240 min.	Apie 315 min.	Apie 630 min.

DALIŲ APRAŠYMAS (1–5, 7–9 pav.)

1. Maitinimo jungiklis
2. Greičio indikatorius
3. Greičio keitimo mygtukas
4. Dirželio anga
5. Rankena
6. Akumulatoriaus lizdas
7. Kablys
8. 12 V nuol. sr. lizdas
9. Kint. sr. adapteris
10. Mygtukas
11. Raudonas indikatorius
12. Akumuliatorių kasetė
13. Kontrolinė lemputė
14. Tikrinimo mygtukas
15. Anga sraigtui A (5/8"-11 UNC)
16. Anga sraigtui B
17. Anga, skirta montuoti ant sienos
18. Užkabinimo plyšys
19. Sraigtas su rankenėle

PRIETAISO NAUDOJIMAS



ĮSPĖJIMAS

- Nepraraskite atsargumo su pažįstamais įrankiais. Atminkite, kad rimtam sužeidimui pakanka sekundės dalies neatsargumo.
- Nenaudokite jokių akumuliatorių, prijungiamų komponentų ar priedų, kurių nerekomendavo šio įrankio gamintojas. Jei naudosite nerekomenduotus akumulatorius, prijungiamus komponentus ar priedus, galite rimtai susižaloti.
- Neimkite kabelio ir akumulatoriaus šlapiomis ar riebaluotomis rankomis.
- Nenaudokite belaidžio ventilatoriaus, jei apgadintas jo kabelis arba kištukas.
- Nepalikite kint. sr. adapterio prijungto prie maitinimo tinklo ir atjungto nuo belaidžio ventilatoriaus. Maži vaikai gali įsikšti kištuką, kuriuo teka elektros srovė, į savo burną ir susižaloti.
- Prieš prijungdami / atjungdami akumuliatorių arba kint. sr. adapterį, būtinai pastatykite belaidį ventilatorių ant ploščio ir stabilaus pagrindo.

Šį ventilatorių greičio jungikliu galima nustatyti veikti vienu iš 3 greičių. Gali būti maitinamas per kint. sr. adapterį arba akumulatoriaus kasetę (PASIRENKAMAI ĮSIGYJAMI PRIEDAI).

KINT. SR. ADAPTERIO NAUDOJIMAS

Įkiškite 12 V nuol. sr. kištuką iš kint. sr. adapterio į 12 V nuol. sr. lizdą (2 pav.) ir tada įkiškite kištuko kint. sr. kontaktus į pagrindinį maitinimo šaltinį. Įsitikinkite, kad adapteriui reikalinga įtampa atitinka pagrindinio maitinimo šaltinio įtampą.

IŠSAUGOKITE ŠIĄ INSTRUKCIJĄ

Prijungus kint. sr. adapterį, belaidis ventilatorius gali įsijungti po 3–5 sekundžių.

Adapteris gali girgždėti jį naudojant jį su maitinimo šaltiniu. Tai neturi įtakos normaliam naudojimui.

Pateiktas kint. sr. adapteris neįkrauna akumulatoriaus, prijungto prie belaidžio ventilatoriaus.

KAIP NAUDOTI AKUMULATORIAUS KASETĘ

SIEKIANT UŽTIKRINTI, KAD AKUMULATORIUS VEIKTŲ MAKSIMALIAI EFEKTYVIAI, REKOMENDUOJAMA PRIEŠ NAUDOJANT PIRMĄ KARTĄ ĮKRAUTI AKUMULATORIAUS KASETĘ.

1. Prieš naudodami akumulatoriaus kasetę, perskaitykite visas instrukcijas ir įspėjimus ant (1) akumulatoriaus kroviklio, (2) akumulatoriaus ir (3) gaminio, kuriame naudojamas akumulatorius.
2. Neardykite akumulatoriaus kasetės.
3. Jei darbo trukmė per daug sutrumpėjo, nedelsdami nustokite dirbti. Yra perkaitimo, nudeginimų ar net sprogdimo rizika.
4. Jei elektrolitas patektų į akis, plaukite švari vandeniu ir nedelsdami kreipkitės medicininės pagalbos. Galima netekti regėjimo.

- Neužtrumpinkite akumuliatoriaus kasetės:
 - Nelieskite kontaktų elektrai laidžiomis medžiagomis.
 - Venkite laikyti akumuliatoriaus kasetę talpoje su kitais metaliniais daiktais, pvz., vinimis, monetomis ir t. t.
 - Saugokite akumuliatoriaus kasetę nuo vandens ir lietaus.
 Dėl trumpojo akumuliatoriaus jungimo gali būti stipri srovė, gali įvykti perkaitimas, nudegimas ar net gedimas.
- Nelaikykite įrankio ir akumuliatoriaus kasetės vietose, kur temperatūra gali pasiekti ar viršyti 50 °C.
- Nedeginkite akumuliatoriaus kasetės, net jeigu ji yra rimtai pažeista ar susidėvėjusi. Akumuliatoriaus kasetė gali sprogti ugnyje.
- Būkite atsargūs ir nenumeskite ir nesutrenkite akumuliatoriaus.
- Nenaudokite pažeisto akumuliatoriaus.
- Jokiu būdu neįkraukite visiškai įkrautos akumuliatoriaus kasetės. Įkrovus per daug, trumpėja akumuliatoriaus eksploatacija.
- Viduje esantiems ličio jonų akumuliatoriams taikomi pavojingų prekių reglamentų reikalavimai. Komercinio transportavimo metu, pvz., kai gabena trečiosios šalys, (vežėjai), reikia laikytis specialių reikalavimų, pateiktų ant pakuotės ir etiketėse. Prieš ruošiant gaminio siuntą, reikia pasitarti su pavojingų prekių gabenimo ekspertu. Taip pat laikykitės nacionalinių reglamentų, kurie gali būti dar detalesni. Užklijuokite juostele arba užmaskuokite atvirus kontaktus ir supakuokite akumuliatorių taip, kad jis nejudėtų pakuotėje.
- Utilizuokite akumuliatorių laikydamiesi vietinių reglamentų.

ĮSĖSAUGOKITE ŠIĄ INSTRUKCIJĄ

ATSARGIAI! naudokite tik originalius „Makita“ akumuliatorius.

Naudojant neoriginalius arba modifikuotus „Makita“ akumuliatorius, šie gali sprogti ir sukelti gaisrą, ką nors sužaloti arba apgadinti. Be to, taip anuliuojama „Makita“ garantija, suteikta „Makita“ įrankiui ir įkrovikliui.

Patarimai, kaip pasiekti ilgiausią eksploatacijos trukmę:

- Kraukite akumuliatoriaus kasetę prieš jai visiškai išsikraunant. Visuomet nustokite naudotis įrankiu ir kraukite akumuliatoriaus kasetę, kai pastebite įrankio susilpnėjimą.
- Jokiu būdu neįkraukite visiškai įkrautos akumuliatoriaus kasetės. Įkrovus per daug, trumpėja akumuliatoriaus eksploatacija.
- Kraukite akumuliatoriaus kasetę kambario temperatūroje, esant nuo 10 °C iki 40 °C. Prieš kraudami leiskite atvėsti įkaitusiam akumuliatoriaus kasetei.
- Įkraukite akumuliatoriaus kasetę, jei ilgai jos nenaudojate (ilgiau nei 6 mėn.).

Akumuliatoriaus kasetės įdėjimas ir išėmimas (3 pav.)

Visada išjunkite įrankį prieš dėdami ar išimdami akumuliatoriaus kasetę.

Prireikus išimti akumuliatoriaus kasetę, išstumkite ją iš įrankio, slinkdami mygtuką (10). Išstumdami kasetę, būtinai prilaikykite belaidį ventiliatorių.

Norėdami įdėti akumuliatoriaus kasetę, sulygiuokite akumuliatoriaus kasetės iškyšą su groveliu korpuse ir įstumkite į jos vietą. Visada įstumkite iki galo, kol spragtelėdama užsifiksuos. Jei mygtuko viršutinėje pusėje matosi raudonas indikatorius (11), vadinasi, ji tinkamai neužsifiksavo. Sumontuokite ją iki galo, kad raudonojo indikatorius (11) nebesimatytų. Jei to nepadarysite, ji gali atsitiktinai iškristi iš įrankio, sužeisti jus ar kitus šalia esančius žmones.







Nenaudokite jėgos dėdami akumuliatoriaus kasetę. Jei kasetė neįslenka lengvai, ją kišate neteisingai.

Kad naudotumėtės belaidžiu ventiliatoriumi su akumuliatoriaus kasete, žr. kint. sr. adapterio instrukciją.

Likusios akumuliatoriaus galios rodymas (4 pav.)

Tik akumuliatoriaus kasetėms su indikatoriumi

Paspauskite ant akumuliatoriaus kasetės esantį tikrinimo mygtuką (14), kad būtų rodoma likusi akumuliatoriaus energija. Kelias sekundes šviečia kontrolinės lemputės (13).

Kontrolinės lemputės		Likusi energija
 Šviečia	 „OFF“ (Išjungta)	
		Nuo 75% iki 100%
		Nuo 50% iki 75%
		Nuo 25% iki 50%
		Nuo 0% iki 25%

PASTABA!

- Rodmuo gali šiek tiek skirtis nuo faktinės energijos lygio - tai priklauso nuo naudojimo sąlygų ir aplinkos temperatūros.
- Išsekus akumuliatoriui, suveikia jo apsauga nuo per didelės iškrovos. Šiuo atveju belaidis ventiliatorius automatiškai išsijungia. Jei belaidis ventiliatorius neveikia net ir paspaudus jungiklį, nuimkite akumuliatorių nuo įrankio ir įkraukite.

Ventiliatoriaus paleidimas / išjungimas (1 pav.)

Paspauskite maitinimo jungiklį mygtuką (1), kad įjungtumėte ventiliatorių. Paspauskite maitinimo jungiklį mygtuką dar kartą, kad išjungtumėte ventiliatorių.

Vėjo greičio keitimas (5 pav.)

Veikiant ventiliatoriui paspauskite greičio keitimo mygtuką (3). Vėjo greitis didėja kaskart, kai paspaudžiate mygtuką. Veikiant didžiausiu greičiu, po kito paspaudimo grąžinamas mažiausias vėjo greitis. Belaidis ventiliatorius išsijungia veikti tokiu pačiu greičiu, koks buvo nustatytas prieš išjungiant.

Ventiliatoriaus galvutės kampo reguliavimas (6 pav.)

Galima reguliuoti ventiliatoriaus galvutės kampą. Ventiliatoriaus galvutės judesio diapazonas pavaizduotas iliustracijoje.

PASTABA!

- Nesukite ventiliatoriaus galvutės toliau nei leidžia jos judėjimo diapazonas.

Ventiliatoriaus kabinimas (7 pav.)

Pasinaudokite ant rankenos įrengtu kabliu, kad užkabintumėte belaidį ventiliatorių ant skersinio ar kitos reikiamos vietos. Siekdami užtikrinti, kad belaidis ventiliatorius atsitiktinai nenukristų, pro dirželio angą (4) prakiškite dirželį ir užfiksukite jį.



ATSARGIAI!

- Niekada nekabinkite belaidžio ventiliatoriaus aukštai ir nestatykite ant pagrindo taip, kad įrankis prarastų balansą ir nukristų.
- Belaidį ventiliatorių kabinkite ant kietos medžiagos, pvz., metalinio skersinio. Kabinimo skersinio skersmuo turi būti mažesnis nei 24 mm ir jis turi atlaikyti 5,6 kg svorį. Nekabinkite belaidžio ventiliatoriaus aukščiau nei 2,3 m.

Montavimas ant trikojo (8, 9 pav.)

Belaidį ventiliatorių galima montuoti ant kai kurių „Makita“ trikojų.

Naudodami trikojį su 5/8"-11 UNC sriegine ašimi, sumontuokite belaidį ventiliatorių naudodamiesi anga sraigtau A (15). Naudodami trikojį, skirtą „Makita“ darbiniam žibintui, sumontuokite belaidį ventiliatorių įsukdami sraigtau su rankenėle (19) į angą sraigtau B (16).

Montavimas ant sienos (8, 9 pav.)

Paruoškite du sraigtus ir prisukite juos prie sienos, kaip parodyta iliustracijoje. Užkabinkite belaidį ventiliatorių, naudodamiesi montavimo ant sienos kiurymėmis (17).



ATSARGIAI!

- Prieš kabindami ant sienos, atjunkite ir nuimkite akumuliatorių nuo belaidžio ventiliatoriaus.
- Belaidžiam ventiliatoriui montuoti atidžiai pasirinkite stabilią sieną. Pasirūpinkite, kad belaidis ventiliatorius būtų saugiai užkabintas ant sienos.
- Prieš sumontuodami ar nuimdami akumuliatorių, būtinai nuimkite belaidį ventiliatorių nuo sienos. Kitaip belaidis ventiliatorius gali užkristi ir sužaloti.
- Šis ventiliatorius skirtas montuoti dideliame aukštyje: jį reikia montuoti taip, kad mentės būtų nutolusios daugiau nei 2,3 m nuo grindų ar langų.

TECHNINĖ PRIEŽIŪRA



ISPĖJIMAS

- Atlikti techninę priežiūrą patikėkite „Makita“ įgaliotiems aptarnavimo centrams ir tik su identiškomis atsarginėmis dalimis. Naudojant bet kokias kitas dalis kyla pavojus ir galima pažeisti gaminį.
- Kad rimtai nesusižeistumėte, visada atjunkite kint. sr. adapterį arba išimkite akumuliatoriaus kasetę, kai atliekate valymo ar techninės priežiūros darbus.
- Prieš pradėdami vykdyti bet kokias tikrinimo, techninės priežiūros, valymo procedūras ar prieš padėdami sandėliuoti, leiskite belaidžiam ventiliatoriui visiškai atvėsti.

BENDROJI TECHNINĖ PRIEŽIŪRA

Venkite naudoti tirpiklius plastiko dalims valyti. Dauguma plastikų yra jautrūs įvairiems parduodamiems tirpikliams ir šie gali juos pažeisti. Atvėsinę nešiojamą ventiliatorių, naudokite švarų audinį, kad nuvalytumėte purvą, dulkes, alyvą, tepalą ir t. t.

ĮSPĖJIMAS

- Saugokite, kad joks stabdžių skystis, benzinas, benzininio pagrindo gaminiai, įsiskverbiančios alyvos ir t. t. nesusilieję su plastikinėmis dalimis. Cheminės medžiagos gali pažeisti, susilpninti arba sunaikinti plastiką, o tada gali būti rimtai sužeisti žmonės.
- Visos dalys turėtų būti pakeistos įgaliotame aptarnavimo centre.

SAUGOJIMAS

Kad apsisaugotumėte nuo gaisro arba nudegimų, leiskite nešiojamam ventiliatoriui visiškai atvėsti prieš padėdami jį saugoti.

Nelaikykite išsikrovusio akumuliatoriaus ilgą laiką, nes tai gali sumažinti jo eksploatacijos trukmę.

Jei turite techninių klausimų, kreipkitės į pardavėją.

Eesti keeles

Seda seadet võivad kasutada vähemalt 8-aastased lapsed ning vähendatud füüsiliste, sensoorsete või vaimsete võimetega või ilma piisavate kogemuste ja teadmisteta isikud, kui see toimub järelevalve all või kui neile selgitatakse põhjalikult seadme ohutut kasutamist ja nad mõistavad sellega kaasnevaid ohte. Lapsed ei tohi seadmega mängida. Lapsed võivad seadet puhastada ja hooldada vaid järelevalve all.

Tõsiste vigastuste vältimiseks lugege palun enne kasutamist kõiki hoiatusi ja juhiseid ning veenduge, et olete nendest aru saanud.

HOIDKE SEE JUHEND ALLES

Teil on seda juhendit vaja ohutust käsitlevate hoiatuste ja ettevaatusabinõude, kokkupanemise, käitamise, kontrolli, hoolduse ja puhastamise toimingute ning osade loetelu jaoks. Hoidke seda juhendit kindlas ja kuivas kohas, et saaksite seda tulevikus vaadata.

HOIATUSED JA OHUTUSEESKIRJAD

TÄHELEPANU

OHUTUSJUHISED

Elektriseadmete kasutamisel tuleb alati võtta kasutusele põhilised ohutusabinõud, mille hulka kuulub alljärgnev.

LUGEGE KÕIK JUHISED ENNE SELLE SEADME KASUTAMIST LÄBI.

HOIATUS! Tuleohu, elektrilöökidest või vigastuste ohu vähendamiseks järgige allpool esitatud juhiseid.

1. Ärge jätke seadet vihma kätte. Hoidke seda siseruumides.
2. Seadet ei tohi mänguasjana kasutada. Kui seadet kasutavad lapsed või kui seadet kasutatakse laste läheduses, tuleb olla väga tähelepanelik.
3. Kasutage seadet ainult käesolevas juhendis kirjeldatud viisil. Kasutage ainult tootja soovitatud lisaseadmeid.
4. Kui aku on kahjustatud, siis ärge seadet kasutage. Kui seade ei tööta ootuspäraselt, see on maha kukkunud, vii saanud, õue jäetud või vette kukkunud, siis viige see hoolduskeskusesse.
5. Ärge käsitsege seadet märgade kätega.
6. Ärge sisestage mingeid esemeid seadme avaustesse.
7. Hoidke juuksed, lahtised riided, sõrmed ja kõik kehaosad avaustest ja liikuvatest osadest eemal.
8. Lülitage kõik juhtseadmed enne aku eemaldamist välja.
9. Kasutage ainult tootja vahelduvvooluadapterit või laadijat. Ühe juhtmeta puhuri jaoks sobilikud lisaseadmed võivad muude juhtmeta puhuritega kasutamisel ohtlikud olla.
10. Ärge laadige akut õues.
11. Ärge laske seadmel puutuda kokku tulega või kõrgete temperatuuridega.
12. Ärge kasutage seadet avatud leegi või hõõguvate süte läheduses ega plahvatusohtlikus keskkonnas, näiteks tuleohtlike vedelike, gaaside või tolmu olemasolu korral. Juhtmeta puhurid tekitavad sädemeid, mis võivad tolmu või auru süüdata.

HOIDKE NEED JUHISED ALLES

See seade on mõeldud kodus kasutamiseks.

TÄIENDAVID OHUTUSEESKIRJAD

1. Lugege see kasutusjuhend ja laadija kasutusjuhend enne seadme kasutamist hoolikalt läbi.
2. Peatage kasutamine niipea, kui märkate midagi ebatavalist.
3. Kui puhur kukub maha või saab löögi, siis kontrollige enne selle kasutamist hoolikalt, kas sellel on mõrasid või kahjustusi.
4. Ärge asetage seda pliitide või soojusallikate lähedusse.
5. Ärge kasutage seda, kui see on katkine, möranenud või sellel on kahjustatud osi. Igasugune juhtmeta puhur, mis paistab olevat kahjustatud või töötab ebatavaliselt, tuleb viivitamatult kasutusest kõrvaldada. Kontrollige puhurit enne iga kasutuskorda.
6. Ärge jätke juhtmeta puhurit ilma järelevalveta voolu alla.

- Kasutage vahelduvvooluadapterit ettevaatlikult. Ärge kunagi kasutage adapteri juhet puhurite kandmiseks või pistiku seinast välja tõmbamiseks. Hoidke vahelduvvooluadapterit kuumusest, õlist, teravatest servadest või liikuvatest osadest eemal. Asendage kahjustatud adapter viivitamatult. Kahjustatud adapter võib elektrilöögiohtu suurendada.

HOIDKE NEED JUHISED ALLES

JUHTMETA PUHURITE KASUTAMINE JA HOOLDAMINE

- Kasutage oma vajadustele vastavat juhtmeta puhurit. Kasutage puhurit ainult selle kasutusotstarbel.
- Juhtmeta puhur töötab kas komplekti kuuluva vahelduvvooluadapteri või **10,8 V / 10,8–12 V (max) Makita liitium-ioonakuga**. Muude akude kasutamine võib põhjustada tuleohtu. Laadige akusid ainult selleks ettenähtud laadijaga.
- Hoidke mittetöötav juhtmeta puhur eemal laste ja teiste oskamatute kasutajate käeulatuses.
- Enne puhuri ladustamist eemaldage aku või lahutage vahelduvvooluadapter toiteallikast. Kõnealusel ennetavad ohutusmeetmed võivad vähendada puhuri kogemata käivitamise ohtu. Lahutage puhur alati selle elektritoitest enne mis tahes kontrolli-, hooldus- või puhastustööde tegemist.
- Kui akut ei kasutata, siis hoidke seda muudest metallesemetest eemal. Akuterminalide lühistamine võib põhjustada sädemeid, põletusi või tulekahju.
- Enne puhastus- või hooldustööde tegemist lahutage seade elektritoitest ja laske sellel jahtuda.

HOOLDUS

- Juhtmeta puhurit peab hooldama kvalifitseeritud parandustöötaja. Vastava väljaõppeta töötaja tehtava hoolduse tagajärjeks võivad olla vigastused.
- Juhtmeta puhuri hooldamisel kasutage ainult identseid asendusosasisid. Heakskiitmata osade kasutamine või hooldusjuhiste eiramine võib põhjustada elektrilöögi või vigastuse ohtu.

SÜMBOLID

Allpool on toodud seadmega seoses kasutatud sümbolid. Õppige nende tähendust enne seadme kasutamist tundma.



- Lugege kasutusjuhendit.



- Ainult ELi riikides.

Cd
Ni-MH
Li-ion

Ärge käidelize elektriseadmeid või akut koos olmejäätmetega!

Vastavalt Euroopa direktiivile elektri- ja elektroonikaseadmete romude kohta, direktiivile patareide ja akude ning patareid- ja akujäätmete kohta ning nende juurutamisele vastavalt riiklikele seadustele tuleb kasutusest kõrvaldatavad elektriseadmed ja akud eraldi kokku koguda ning keskkonnasõbralikku taaskasutuskeskusesse toimetada.

TEHNILISED ANDMED

Aku	Makita 10,8 V / 10,8–12 V (max) liitium-ioonaku	
Vahelduvvooluadapter	Sisend: 100–240 V, 50/60 Hz, 0,6 A (max); väljund: 12 V, 1,5 A	
Mõõtmed (P × L × K)	Ilma akuta	148 mm × 260 mm × 252 mm
	Koos BL1015/BL1016/ BL1020B/BL1021B akuga	149 mm × 260 mm × 252 mm
	Koos BL1040B/BL1041B akuga	168 mm × 260 mm × 252 mm
Netomass	1,2–1,4 kg	

- Kaal võib erineda olenevalt lisaseadistest, kaasa arvatud akukassetist. Kergeim ja raskeim kombinatsioon EPTA-protseduuri 01/2014 kohaselt on toodud tabelis.

AKU TÖÖAEG

See kehtib ainult alltoodud tüüpi Makita akude kohta.
Hinnanguline täielikult laetud aku tööaeg on toodud allpool.

Õhu liikumiskiirus	Aku		
	BL1015 BL1016	BL1020B BL1021B	BL1040B BL1041B
Suur	Umbes 105 minutit	Umbes 135 minutit	Umbes 275 minutit
Keskmine	Umbes 145 minutit	Umbes 190 minutit	Umbes 380 minutit
Väike	Umbes 240 minutit	Umbes 315 minutit	Umbes 630 minutit

OSADE KIRJELDUS (joonised 1–5 ja 7–9)

- | | | |
|------------------------|------------------------------|--------------------------------------|
| 1. Toitelüliti | 2. Kiiruse näidik | 3. Kiiruse muutmise nupp |
| 4. Rihmaava | 5. Käepide | 6. Akupesa |
| 7. Konks | 8. 12 V alalisvoolupesa | 9. Vahelduvvooluadapter |
| 10. Nupp | 11. Punane indikaator | 12. Aku |
| 13. Märgulamp | 14. Kontrollnupp | 15. Keermestatud ava A (5/8"-11 UNC) |
| 16. Keermestatud ava B | 17. Seinale paigaldamise ava | 18. Riputuspile |
| 19. Käsikruvi | | |

KUIDAS SEADET KASUTADA



HOIATUS

- Ärge muutuge hooletuks isegi siis, kui olete tööriistade kasutamises kogunud. Pidage meeles, et sekundi murdosa hooletust on piisav tõsiste vigastuste tekitamiseks.
- Ärge kasutage akusid, lisaseadiseid või tarvikuid, mida selle tööriista tootja pole heaks kiitnud. Sääraste akude, lisaseadiste või tarvikute kasutamise korral riskite raskete kehavigastustega.
- Ärge käsitsege toitejuhet ja akut märgade või libedate kätega.
- Ärge kasutage juhtmeta puhurit, kui selle toitejuhe või pistik on kahjustatud.
- Vältige olukorda, kus vahelduvvooluadapter pole küll ühendatud juhtmeta puhuriga, kuid on ühendatud vooluvõrku. Väiksed lapsed võivad pingestatud pistiku suhu panna ja viga saada.
- Akut sisestades/eemaldades või vahelduvvooluadapterit ühendades/lahutades asetage juhtmeta puhur alati tasasele ja stabiilsele pinnale.

Puhuri kiiruse muutmise nuppu abil saate valida seadme kolme eri kiiruse vahel. Seadet on võimalik toitega varustada vahelduvvooluadapteri või aku abil (VALIKULISED LISASEADMED).

VAHELDUVVOOLUADAPTERI KASUTAMINE

Sisestage vahelduvvooluadapteri 12 V alalisvoolupistik 12 V alalisvoolupessa (**joonis 2**) ning ühendage seejärel vahelduvvooluklemmid peamise toiteallikaga. Veenduge, et peamise toiteallika nimipinge vastab adapteri nimipingele.

HOIDKE NEED JUHISED ALLES

Pärast vahelduvvooluadapteri ühendamist võib juhtmeta puhuri käivitumine aega võtta 3–5 sekundit.

Adapter võib selle toiteallikaga kasutamisel kriiksuda. See ei mõjuta selle tavapärasest kasutamist.

Komplekti kuuluv vahelduvvooluadapter ei laadi juhtmeta puhurisse sisestatud akut.

AKU KASUTAMINE

AKU MAKSIMAALSE JÕUDLUSE TAGAMISEKS SOOVITAME AKUT ENNE ESMAKORDSET KASUTAMIST LAADIDA.

1. Enne aku kasutamist lugege läbi kõik juhised ja hoiatustähised, mis on seotud (1) akulaadijaga, (2) akuga ning (3) akut kasutava tootega.
2. Ärge võtke akut koost lahti.

- Kui kasutusaeg on muutunud märgatavalt lühemaks, siis lõpetage kohe aku kasutamine. Kui jätkate aku kasutamist, võib tagajärjeks olla ülekuumenemine, põletused või isegi plahvatus.
- Kui elektrolüüti satub teie silma, siis loputage see puhta veega välja ning pöörduge kohe arsti poole. See võib põhjustada nägemise halvenemist.
- Ärge akut lühistage.
 - Ärge puudutage terminale mis tahes elektrit juhtiva materjaliga.
 - Vältige aku ladustamist ühes pakendis muude metalliesemetega, näiteks naeltega, müntidega jne.
 - Ärge laske akul vee või vihmaga kokku puutuda.
 Aku lühis võib põhjustada suurt voolu, ülekuumenemist, põletusi ja isegi aku rikke.
- Ärge ladustage seadet ja akut kohtades, kus temperatuur võib olla 50 °C või üle selle.
- Ärge akut põletage isegi juhul, kui see on tõsiselt kahjustatud või täielikult aegunud. Aku võib tules plahvata.
- Vältige aku pillamist või põrutamist.
- Ärge kahjustatud akut kasutage.
- Ärge laadige juba täis laetud akut. Ülelaadimine lühendab aku tööiga.
- Tootes kasutatavatele liitium-ioonakudele kohaldatakse ohtlike kaupu käsitlevate õigusaktide nõudeid. Kommertstranspordi korral – kui kasutatakse kolmandate poolte või edasitoimetajate abi – peate järgima pakkimise ja sildistamise erinõudeid. Toode transpordiks ette valmistades konsulteerige ohtlike materjalide eksperdiga. Ärge unustage siseriiklike õigusnormidega kaasna võivad lisanõudeid. Teipige või katke kinni lahtised kontaktid ja pakkige aku nii, et see ei saaks transpordi ajal pakendis liikuda.
- Järgige akude utiliseerimist käsitlevaid kohalikke eeskirju.

HOIDKE NEED JUHISED ALLES

ETTEVAATUST! Kasutage ainult Makita originaalakusid.

Muude kui Makita originaalakude või muudetud akude kasutamise korral võib aku lõhkeda, mis võib põhjustada tulekahjusid, inimeste vigastusi ja varalist kahju. See muudab ka kehtetuks Makita tööriista ja laadija garantii.

Järgnevalt on toodud nõuanded maksimaalse aku kasutusaja saavutamiseks.

- Laadige akut enne, kui see on täielikult tühjenenud. Peatage alati seadme kasutamine ja laadige akut, kui märkate, et seadme võimsus on vähenenud.
- Ärge kunagi laadige juba täis laetud akut. Ülelaadimine lühendab aku tööiga.
- Laadige akut toatemperatuuril 10 °C–40 °C. Laske kuuma akul enne selle laadimist jahtuda.
- Kui te ei kasuta akut pikka aega (üle kuue kuu), laadige seda.

Aku paigaldamine või eemaldamine (joonis 3)

Lülitage seade alati enne aku paigaldamist või eemaldamist välja.

Aku eemaldamiseks libistage see tööriista küljest, libistades samal ajal nuppu (10). Hoidke juhtmeta puhurit aku väljalibistamise ajal kindlalt kinni.

Aku paigaldamiseks joondage aku klemm korpusel oleva soonisega ning libistage see kohale. Sisestage see täies ulatuses, kuni see klõpsuga paigale lukustub. Kui näete nupu ülemisel poolel punast indikaatorit (11), pole aku täielikult lukustunud. Sisestage akut, kuni punast indikaatorit (11) pole enam näha. Kui seda mitte teha, siis võib aku seadmest kogemata välja kukkuda ning teid või kedagi teie ümbruses vigastada.







Ärge kasutage aku paigaldamisel jõudu. Kui aku kergesti sisse ei libise, siis ei sisestata seda õigesti.

Aku abil juhtmeta puhuri kasutamiseks vaadake palun vahelduvvooluadapteri juhiseid.

Aku jäämahtuvuse näit (joonis 4)

Ainult indikaatoriga akude korral

Vajutage akukassetil olevat kontrollnuppu (14), et näidata aku jäämahtuvust. Märgulambid (13) süttivad mõneks sekundiks.

Indikaatori lambid		Jäämahtuvus
 Põleb	 Välja lülitatud	
		75% – 100%
		50% – 75%
		25% – 50%
		0% – 25%

MÄRKUS:

- Näidatud mahtuvus võib veidi erineda tegelikust mahtuvusest olenevalt kasutustingimustest ja ümbritseva keskkonna temperatuurist.
- Aku liigtühjenemiskaitse aktiveerub siis, kui aku hakkab tühjaks saama. Sel juhul seiskub juhtmeta puhur automaatselt. Kui juhtmeta puhur ei käivitu isegi mitte siis, kui vajutate lülitit, eemaldage tööriistast aku ja laadige seda.

Puhuri käivitamine/seiskamine (joonis 1)

Vajutage puhuri sisselülitamiseks toitelülitit (1). Puhuri väljalülitamiseks vajutage taas toitelülitit.

Õhuvoolu kiiruse muutmine (joonis 5)

Vajutage töötava puhuri kiiruse muutmise nuppu (3). Õhuvoolu kiirus suureneb iga nupuvajutusega. Kõige suuremal õhuvoolu kiirusel töötava puhuri kiiruse muutmise nuppu vajutades lülitub puhur kõige aeglasemale õhuvoolule. Juhtmeta puhuri käivitamisel aktiveeritakse viimati kasutatud õhuvoolu kiirus.

Tiiviku kaldenurga reguleerimine (joonis 6)

Tiiviku kaldenurka saab reguleerida. Tiiviku seadistuspiire on näidatud joonisel.

MÄRKUS.

- Ärge pöörake tiivikut seadistuspiiridest kaugemale.

Puhuri riputamine (joonis 7)

Kui soovite juhtmeta puhuri kas varda või millegi muu külge riputada, kasutage selleks seadme käepideme küljes asuvat konksu. Juhtmeta puhuri allakukkumise vältimiseks kinnitage see rihmaava (4) abil rihmaga.



ETTEVAATUST!

- Ärge riputage juhtmeta puhurit kõrgele ega säärasele pinnale, kus tööriist võib ümber minna ja alla kukkuda.
- Kasutage juhtmeta puhuri riputamiseks vastupidavat materjali, näiteks metallvarrast. Riputusvarda läbimõõt peab olema alla 24 mm ja see peab vastu pidama 5,6 kg koormusele. Ärge riputage juhtmeta puhurit kõrgemalt kui 2,3 m.

Kolmjala paigaldamine (joonised 8 ja 9)

Juhtmeta puhuri saab paigaldada mõningatele Makita kolmjala mudelitele.

Kui kasutate 5/8"-11 UNC keermestatud teljega kolmjalg, kasutage juhtmeta puhuri paigaldamiseks keermestatud ava A (15).

Kui kasutate Makita töövalgusti kolmjalg, peate juhtmeta puhuri paigaldamiseks keerama käsikruvi (19) keermestatud avasse B (16).

Seinale paigaldamine (joonised 8 ja 9)

Valmistage ette kaks kruvi ja kruvige need joonisel näidatud viisil seinasse. Riputage juhtmeta puhur seinale, kasutades selleks seinale paigaldamise avasid (17).



ETTEVAATUST!

- Enne juhtmeta puhuri seinale riputamist lahutage aku vooluvõrgust ja eemaldage aku seadme küljest.
- Veenduge, et juhtmeta puhuri paigaldamiseks valitud sein on stabiilne. Veenduge, et juhtmeta puhur on kindlalt seinale riputatud.
- Juhtmeta puhur tuleb aku paigaldamise/eemaldamise ajaks alati seinalt alla võtta. Vastasel juhul võib juhtmeta puhur alla kukkuda ja kehavigastusi põhjustada.
- Puhur on ette nähtud kõrgel kasutamiseks ja tuleb paigaldada nii, et tiivik jääb põrandast või akendest enam kui 2,3 m kõrgusele.

HOOLDUS



HOIATUS

- Hooldustöödeks võtke ühendust Makita volitatud teeninduskeskusega ning kasutage selleks ainult identseid asendusosasid. Mis tahes muude osade kasutamine võib põhjustada ohtu või tootekahjustusi.
- Tõsiste vigastuste vältimiseks eemaldage seadme puhastamise või hooldamise ajaks alati vahelduvvooluadapter või aku.
- Laske juhtmeta puhuril enne ülevaatus-, hooldus- ja puhastustööde alustamist või ladustamist täielikult maha jahtuda.

ÜLDHOOLDUS

Vältige plastosade puhastamisel lahustite kasutamist. Enamik plastpindu võivad müügis olevate eri tüüpi lahustite kasutamise tagajärjel kahjustada. Kui portatiivne puhur on jahtunud, siis kasutage puhast lappi mustuse, tolmu, õli, rasva jne eemaldamiseks.



HOIATUS

- Ärge kunagi laske plastosadel puutuda kokku pidurivedelikuga, bensiiniga, naftapõhiste toodetega, läbivate õlidega jne. Kemikaalid võivad plasti kahjustada, nõrgendada või lõhkuda, mille tagajärjeks võivad olla tõsised vigastused.
- Kõik osad peab vahetama volitatud teeninduskeskuse töötaja.

LADUSTAMINE

Tulekahju või põletuste vältimiseks laske portatiivsel puhuril enne selle ladustamist täielikult jahtuda.

Ärge ladustage tühja akut pikka aega, kuna see võib selle kasutusaega lühendada.

Tehnilistele küsimustele vastuste saamiseks võtke ühendust meie müügiesindajaga.

Opisywane urządzenie może być obsługiwane przez dzieci powyżej 8 roku życia i osoby o obniżonej sprawności fizycznej, sensorycznej lub umysłowej, albo przez osoby bez doświadczenia i wiedzy, tylko pod nadzorem lub po wcześniej przeprowadzonym instruktażu dotyczącym bezpiecznego użytkowania urządzenia oraz pod warunkiem zrozumienia zagrożeń z nim związanych. Dzieciom nie wolno bawić się opisywanym urządzeniem. Dzieciom bez nadzoru nie wolno wykonywać czynności związanych z czyszczeniem i konserwacją użytkową.

Przed rozpoczęciem użytkowania produktu należy uważnie przeczytać wszystkie ostrzeżenia i uwagi, aby uniknąć poważnych wypadków.

ZACHOWAĆ NINIEJSZĄ INSTRUKCJĘ OBSŁUGI

Należy zachować niniejszą instrukcję, aby mieć wgląd w treść ostrzeżeń i uwag dotyczących bezpieczeństwa, instrukcji montażu, eksploatacji, kontroli, konserwacji i czyszczenia oraz listy części zamiennych. Instrukcję przechowywać w suchym i bezpiecznym miejscu.

OSTRZEŻENIA I ZASADY BEZPIECZEŃSTWA

WAŻNE

ZASADY BEZPIECZEŃSTWA

Podczas użytkowania urządzeń elektrycznych należy zachowywać podstawowe środki ostrożności, między innymi:

PRZED ROZPOCZĘCIEM UŻYTKOWANIA URZĄDZENIA NALEŻY PRZECZYTAĆ CAŁĄ INSTRUKCJĘ.

OSTRZEŻENIE – Aby zmniejszyć ryzyko pożaru, porażenia prądem i obrażeń ciała:

1. Chronić przed deszczem. Przechowywać w zamkniętym pomieszczeniu.
2. Nie pozwalać dzieciom na zabawę urządzeniem. Zachować szczególną ostrożność przy użytkowaniu w pobliżu lub przez dzieci.
3. Używać tylko zgodnie z niniejszą instrukcją. Używać tylko akcesoriów zalecanych przez producenta.
4. Nie używać urządzenia z uszkodzonym akumulatorem. Jeśli urządzenie nie działa prawidłowo, zostało upuszczone, uszkodzone, pozostawione na wolnym powietrzu lub wpadło do wody, należy je oddać do punktu serwisowego.
5. Nie wolno obsługiwać urządzenia mokrymi dłońmi.
6. Nie wkładać żadnych przedmiotów w otwory urządzenia.
7. Nie zbliżać włosów, luźnej odzieży, palców oraz innych części ciała do otworów i ruchomych części.
8. Przed wyjęciem akumulatora należy wyłączyć wszystkie funkcje.
9. Stosować tylko zasilacz lub ładowarkę dostarczone przez producenta. Akcesoria odpowiednie do jednego wentylatora akumulatorowego mogą być niebezpieczne, gdy są stosowane z innym.
10. Nie ładować akumulatora na wolnym powietrzu.
11. Nie wystawiać na działanie otwartego płomienia lub wysokich temperatur.
12. Nie używać w pobliżu otwartego płomienia, żaru lub atmosfery wybuchowej, np. w obecności łatwopalnych płynów, gazów lub pyłów. Wentylatory akumulatorowe wytwarzają iskry, które mogą spowodować zapalenie się pyłu lub oparów.

ZACHOWAĆ NINIEJSZE INSTRUKCJE

Urządzenie jest przeznaczone do zastosowań domowych.

DODATKOWE ZASADY BEZPIECZEŃSTWA

1. Przed rozpoczęciem użytkowania urządzenia należy uważnie przeczytać niniejszą instrukcję i instrukcję ładowarki.
2. W przypadku jakichkolwiek nieprawidłowości należy wyłączyć urządzenie.
3. Jeśli wentylator zostanie upuszczony lub uderzony, przed użyciem należy go dokładnie sprawdzić pod względem pęknięć lub uszkodzeń.
4. Nie zbliżać urządzenia do pieców lub innych źródeł ciepła.

- Nie używać, jeśli zostaną zauważone części ułamane, wygięte, popękane lub uszkodzone. Wentylator akumulatorowy, który wygląda na uszkodzony lub działa nieprawidłowo, należy natychmiast wycofać z eksploatacji. Sprawdzić przed każdym użyciem.
- Nie pozostawiać włączonego wentylatora akumulatorowego bez nadzoru.
- Ostrożnie obchodzić się z zasilaczem sieciowym. Nie wolno nosić wentylatora, trzymając za przewód zasilacza, ani wyciągać wtyczki z gniazda, pociągając za przewód. Zasilacz trzymać z dala od źródeł ciepła, oleju, ostrych krawędzi lub ruchomych części. W razie uszkodzenia zasilacza należy go natychmiast wymienić. Uszkodzenie zasilacza zwiększa ryzyko porażenia prądem elektrycznym.

ZACHOWAĆ NINIEJSZE INSTRUKCJE

UŻYTKOWANIE I KONSERWACJA WENTYLATORA AKUMULATOROWEGO

- Należy stosować wentylator akumulatorowy odpowiedni do zastosowania. Nie używać wentylatora niezgodnie z jego przeznaczeniem.
- Wentylator akumulatorowy może pracować z wykorzystaniem zasilacza sieciowego lub akumulatora **litowo-jonowego 10,8 V / 10,8 V – maks. 12 V** dostarczonych przez firmę Makita. Wykorzystanie innych akumulatorów zwiększa ryzyko pożaru. Akumulatory należy ładować tylko z określoną ładowarką.
- W przypadku przerwy w eksploatacji należy przechowywać wentylator akumulatorowy poza zasięgiem dzieci i innych nieprzeszkolonych osób.
- Przed odstawieniem wentylatora do przechowania należy odłączyć akumulator lub zasilacz sieciowy. Takie środki ostrożności zmniejszają ryzyko przypadkowego uruchomienia wentylatora. Przed rozpoczęciem oględzin, konserwacji lub czyszczenia należy zawsze odłączyć wentylator od gniazda zasilania.
- Gdy akumulator nie jest używany, należy zabezpieczyć go przed kontaktem z metalowymi przedmiotami. Zwarcie styków akumulatora może wywołać iskrzenie oraz grozi poparzeniem lub pożarem.
- Przed rozpoczęciem czyszczenia lub konserwacji odłączyć urządzenie i pozwolić, aby ostygło.

NAPRAWY

- Naprawy wentylatora akumulatorowego muszą być wykonywane tylko przez wykwalifikowany personel. Naprawy lub konserwacje przeprowadzane przez osoby niewykwalifikowane stwarzają zagrożenie dla zdrowia.
- W razie naprawy wentylatora akumulatorowego należy stosować wyłącznie identyczne części zamienne. Wykorzystanie niezalecanych części lub nieprzestrzeganie instrukcji dotyczących konserwacji niesie ryzyko porażenia prądem elektrycznym lub zagrożenia dla zdrowia.

SYMBOLE

Poniżej przedstawiono symbole stosowane w przypadku omawianego urządzenia. Przed rozpoczęciem jego użytkowania należy się upewnić, że są one zrozumiałe.



- Należy przeczytać instrukcję obsługi.



- Dotyczy tylko państw UE.



Nie wyrzucać urządzeń elektrycznych ani akumulatorów wraz z odpadami z gospodarstwa domowego! Zgodnie z Dyrektywami Europejskimi dotyczącymi zużytego sprzętu elektrycznego i elektronicznego, baterii i akumulatorów oraz zużytych baterii i akumulatorów, jak również ich implementacją do prawa krajowego, sprzęt elektryczny i akumulatory, których okres eksploatacji dobiegł końca, należy zebrać oddzielnie i przekazać do zakładu utylizacji spełniającego wymogi ochrony środowiska.

DANE TECHNICZNE

Akumulator		Akumulator litowo-jonowy Makita 10,8 V / 10,8 V – maks. 12 V
Zasilacz sieciowy		Wejście: 100 – 240 V, 50/60 Hz, maks. 0,6 A; Wyjście: 12 V 1,5 A
Wymiary (dług. x szer. x wys.)	bez akumulatora	148 mm x 260 mm x 252 mm
	z akumulatorem BL1015/BL1016/BL1020B/BL1021B	149 mm x 260 mm x 252 mm
	z akumulatorem BL1040B/BL1041B	168 mm x 260 mm x 252 mm
Ciężar netto		1,2 – 1,4 kg

- Masa może być różna w zależności od osprzętu, w tym akumulatora. W tabeli przedstawiona jest najbliższa i największa konfiguracja, zgodnie z procedurą EPTA 01/2014.

CZAS PRACY AKUMULATORA

Dotyczy tylko następujących typów akumulatorów dostarczanych przez firmę Makita.

Przybliżony czas pracy całkowicie naładowanego akumulatora podano poniżej:

Prędkość powietrza	Akumulator		
	BL1015 BL1016	BL1020B BL1021B	BL1040B BL1041B
wysoka	ok. 105 min.	ok. 135 min.	ok. 275 min.
średnia	ok. 145 min.	ok. 190 min.	ok. 380 min.
niska	ok. 240 min.	ok. 315 min.	ok. 630 min.

OPIS CZĘŚCI (rys. 1 – 5, rys. 7 – 9)

1. Włącznik zasilania
2. Wskaźnik prędkości
3. Przycisk zmiany prędkości
4. Ucho paska
5. Uchwyt
6. Gniazdo akumulatora
7. Zaczep
8. Gniazdo 12V DC
9. Zasilacz sieciowy
10. Przycisk
11. Wskaźnik w kolorze czerwonym
12. Akumulator
13. Kontrolka
14. Przycisk kontrolny
15. Otwór na śrubę A (5/8"-11 UNC)
16. Otwór na śrubę B
17. Otwór do montażu ściennego
18. Nacięcia do zawieszenia
19. Śruba z pokrętelem

SPOSÓB OBSŁUGI



OSTRZEŻENIE

- Nie wolno pozwolić, aby rutyna przy korzystaniu z urządzeń prowadziła do nieostrożności. Należy pamiętać, że ułamek sekundy nieuwagi wystarczy, by nastąpił groźny wypadek.
- Nie należy używać akumulatorów, przystawek lub osprzętu, które nie są zalecane przez producenta opisywanego narzędzia. Używanie akumulatorów, przystawek lub osprzętu, które nie są zalecane, grozi poważnymi obrażeniami.
- Przewodu i akumulatora nie należy dotykać wilgotną lub zatłuszczoną ręką.
- W żadnym wypadku nie wolno używać wentylatora akumulatorowego z uszkodzonym przewodem lub wtyczką.
- Nie wolno pozostawiać zasilacza sieciowego odłączonego od wentylatora akumulatorowego i podłączonego do zasilania. Małe dzieci mogą włożyć wtyczkę pod napięciem do buzi, co grozi obrażeniami.
- Przed podłączeniem/odłączeniem akumulatora lub zasilacza sieciowego należy zawsze postawić wentylator akumulatorowy na płaskiej i stabilnej powierzchni.

Opisywany wentylator posiada 3-stopniową regulację prędkości ustawianą przełącznikiem. Urządzenie może być zasilane zasilaczem sieciowym lub akumulatorem (WYPOSAŻENIE DODATKOWE).

KORZYSTANIE Z ZASILACZA SIECIOWEGO

Umieścić wtyk zasilacza 12V DC zasilacza sieciowego w gnieździe 12V DC (**rys. 2**), a następnie umieścić wtyk sieciowy w gnieździe zasilania. Sprawdzić, czy napięcie znamionowe sieci elektrycznej odpowiada napięciu zasilacza.

ZACHOWAĆ NINIEJSZE INSTRUKCJE

Po podłączeniu zasilacza sieciowego może upłynąć 3 – 5 sekund zanim wentylator akumulatorowy zacznie pracować.

Zasilacz może trzeszczeć w czasie pracy. Nie wpływa to na jego eksploatację.

Znajdujący się w zestawie zasilacz sieciowy nie ładuje akumulatora włożonego do wentylatora akumulatorowego.

UŻYTKOWANIE AKUMULATORA

W CELU ZAPEWNIENIA MAKSYMALNEJ WYDAJNOŚCI AKUMULATORA, WSKAZANE JEST NAŁADOWANIE AKUMULATORA PRZED PIERWSZYM UŻYCIEM.

1. Przed użyciem akumulatora należy zapoznać się ze wszystkimi zaleceniami i znakami ostrzegawczymi na (1) ładowarce, (2) akumulatorze i (3) urządzeniu, w którym będzie używany akumulator.
2. Akumulatora nie wolno demontować.
3. Jeśli czas pracy naładowanego akumulatora ulegnie znacznemu skróceniu, należy natychmiast przerwać jego eksploatację. Może bowiem dojść do przegrzania, ewentualnych poparzeń, a nawet eksplozji.

4. W razie, gdy elektrolit dostanie się do oczu, należy je przemyć wodą i niezwłocznie uzyskać pomoc lekarza. Kontakt elektrolitu z oczami może spowodować utratę wzroku.
5. Nie wolno zwierać styków akumulatora:
 - (1) Nie dotykać styków przedmiotami przewodzącymi prąd.
 - (2) Nie wolno przechowywać akumulatora w pojemniku z innymi metalowymi przedmiotami, takimi jak gwoździe, monety itp.
 - (3) Akumulator należy chronić przed wodą lub deszczem. Zwarcie powoduje przepływ prądu elektrycznego o dużym natężeniu i przegrzanie akumulatora, co w konsekwencji może grozić poparzeniami, a nawet awarią urządzenia.
6. Narzędzia i akumulatora nie wolno przechowywać w miejscach, w których temperatura osiąga lub przekracza 50°C.
7. Akumulatorów nie wolno spalać, nawet tych poważnie uszkodzonych lub całkowicie zużytych. W ogniu akumulator może eksplodować.
8. Akumulator należy chronić przed upadkiem i uderzeniami.
9. Nie wolno używać uszkodzonych akumulatorów.
10. Nie wolno ładować w pełni naładowanego akumulatora. Zbyt długie ładowanie skraca okres eksploatacji akumulatora.
11. Znajdujące się w zestawie akumulatory litowo-jonowe podlegają wymogom przepisów dotyczących towarów niebezpiecznych. W przypadku przewozów towarowych, na przykład przez strony trzecie, czy spedytorów, należy przestrzegać specjalnych wymagań dotyczących pakowania i etykietowania. W kwestii przygotowania produktu do wysyłki wymagana jest konsultacja z ekspertem ds. materiałów niebezpiecznych. Należy również przestrzegać ewentualnych bardziej szczegółowych przepisów krajowych. Nieosłonięte styki należy okleić taśmą lub zaizolować, a akumulator zapakować w taki sposób, aby nie mógł się przesunąć w opakowaniu.
12. Akumulator utylizować zgodnie z obowiązującymi miejscowymi przepisami.

ZACHOWAĆ NINIEJSZE INSTRUKCJE

 **OSTROŻNIE: Stosować wyłącznie oryginalne akumulatory Makita.**

Używanie nieoryginalnych akumulatorów innych niż Makita lub akumulatorów przerabianych grozi rozerwaniem akumulatora, a w konsekwencji pożarem, obrażeniami ciała i uszkodzonymi materiałami. Spowoduje to również utratę gwarancji firmy Makita na posiadane narzędzie i ładowarkę Makita.

Wskazówki dotyczące zachowania maksymalnej trwałości akumulatora:

1. Akumulator należy ładować, zanim ulegnie całkowitemu rozładowaniu. W przypadku stwierdzenia spadku mocy urządzenia należy przerwać pracę i naładować akumulator.
2. Nie wolno ładować w pełni naładowanego akumulatora. Zbyt długie ładowanie skraca okres eksploatacji akumulatora.
3. Akumulator należy ładować w temperaturze pokojowej 10 – 40°C. Przed naładowaniem akumulatora należy odczekać, aż ostygnie.
4. Akumulator należy naładować po dłuższym okresie wyłączenia z eksploatacji (ponad pół roku).

Wkładanie i wyjmowanie akumulatora (rys. 3)

Przed włożeniem lub wyjęciem akumulatora należy koniecznie wyłączyć urządzenie.

W celu wyjęcia akumulatora należy wysunąć go z urządzenia przesuwając przycisk (10). Wysuwając akumulator należy koniecznie przytrzymać wentylator akumulatorowy.

Aby włożyć akumulator, wystarczy wyrównać występ na akumulatorze ze szczeliną w obudowie i wsunąć go na miejsce. Akumulator należy wsuwać do oporu, aż się zablokuje, co jest sygnalizowane delikatnym kliknięciem. Jeżeli wskaźnik w kolorze czerwonym (11) w górnej części przycisku jest widoczny, akumulator nie został całkowicie zablokowany. Należy go wsunąć do oporu, aż wskaźnik w kolorze czerwonym (11) przestanie być widoczny. W przeciwnym razie może przypadkowo wypaść z narzędzia, raniąc operatora lub osoby postronne.







Przy wkładaniu akumulatora nie wolno używać siły. Jeśli akumulator nie daje się swobodnie wsunąć, prawdopodobnie został włożony nieprawidłowo.

Instrukcje dotyczące użytkowania wentylatora akumulatorowego z wykorzystaniem akumulatora są takie same, jak w przypadku korzystania z zasilacza sieciowego.

Wskazuje stan naładowania akumulatora (rys. 4)

Dotyczy tylko akumulatorów ze wskaźnikiem

Nacisnąć przycisk kontrolny (14) znajdujący się na akumulatorze w celu wskazania poziomu naładowania akumulatora. Kontrolki (13) zaświecą się na kilka sekund.

Kontrolki		Poziom naładowania
 Świeci się	 WYŁ (OFF)	
		75% – 100%
		50% – 75%
		25% – 50%
		0% – 25%

UWAGA:

- Zależnie od warunków użytkowania i temperatury otoczenia, wskazywany poziom może nieznacznie się różnić od rzeczywistego poziomu naładowania akumulatora.
- Ochrona przed nadmiernym rozładowaniem akumulatora zadziała przy niskim poziomie naładowania akumulatora. W takim przypadku, wentylator akumulatorowy wyłączy się samoczynnie. Jeżeli wentylator akumulatorowy nie zadziała po uruchomieniu przełącznika, należy wyjąć akumulator z narzędzia i naładować akumulator.

Uruchamianie / zatrzymanie wentylatora (rys. 1)

Nacisnąć włącznik zasilania (1), aby włączyć wentylator. Ponownie nacisnąć włącznik zasilania, aby wyłączyć wentylator.

Zmiana prędkości strumienia powietrza (rys. 5)

Przy uruchomionym wentylatorze nacisnąć przycisk zmiany prędkości (3). Każdorazowe naciśnięcie tego przycisku powoduje zwiększenie prędkości strumienia powietrza. Gdy wentylator pracuje na najwyższych obrotach, prędkość strumienia powietrza wróci do najniższego poziomu.

Wentylator akumulatorowy rozpocznie pracę przy tym samym ustawieniu prędkości, co poprzednio.

Regulacja kąta głowicy wentylatora (rys. 6)

Kąt głowicy wentylatora można regulować. Zakres ruchu głowicy wentylatora jest taki, jak pokazano na rysunku.

UWAGA:

- Nie wolno obracać głowicy wentylatora poza jej zakres ruchu.

Zawieszanie wentylatora (rys. 7)

Do zawieszenia wentylatora akumulatorowego na słupku lub w innym nadającym się do tego celu miejscu służy zaczep na uchwyty. Aby uniknąć przypadkowego upuszczenia wentylatora akumulatorowego, należy przełożyć pasek przez ucho paska (4) i zabezpieczyć go.



PRZESTROGA:

- Wentylatora akumulatorowego nie wolno wieszać wysoko lub ustawiać na niestabilnej powierzchni, z której mógłby spaść.
- Wentylator akumulatorowy należy wieszać na elemencie z twardego materiału, na przykład na metalowym słupku. Słupek do zawieszenia powinien mieć średnicę mniejszą niż 24 mm i wytrzymywać obciążenie 5,6 kg. Nie wolno wieszać wentylatora akumulatorowego na wysokości przekraczającej 2,3 m.

Mocowanie na statywie (rys. 8, rys. 9)

Wentylator akumulatorowy można mocować do niektórych statywów marki Makita.

W przypadku statywu z gwintowanym trzpieniem 5/8"-11 UNC, wentylator akumulatorowy należy mocować z wykorzystaniem otworu na śrubę A (15).

W przypadku korzystania ze statywu Makita do lampy roboczej, wentylator akumulatorowy należy przykręcić za pomocą śruby z pokrętle (19) wykorzystując otwór na śrubę B (16).

Mocowanie na ścianie (rys. 8, rys. 9)

Przygotować dwa wkręty i osadzić je w ścianie zgodnie z rysunkiem. Zawiesić wentylator akumulatorowy wykorzystując otwory do montażu ściennego (17).



PRZESTROGA:

- W przypadku zawieszania na ścianie, należy odłączyć akumulator i wyjąć go z wentylatora akumulatorowego.
- Skrupulatnie wybrać stabilną ścianę do zawieszenia wentylatora akumulatorowego. Upewnić się, że wentylator akumulatorowy jest dobrze zamocowany na ścianie.
- Przed zainstalowaniem/odłączeniem akumulatora należy zawsze ściągnąć wentylator akumulatorowy ze ściany. W przeciwnym razie wentylator akumulatorowy może spaść powodując obrażenia.
- Opiswany wentylator jest przeznaczony do mocowania na pewnej wysokości i powinien być instalowany w taki sposób, aby śmigło znajdowało się na wysokości co najmniej 2,3 m nad podłogą lub oknami.

KONSERWACJA



OSTRZEŻENIE

- W razie napraw należy korzystać z pomocy autoryzowanych punktów serwisowych firmy Makita i stosować tylko identyczne części zamienne. Stosowanie innych części zamiennych może być przyczyną wypadku lub uszkodzenia urządzenia.
- Aby uniknąć zagrożenia, należy zawsze odłączyć zasilacz lub akumulator od urządzenia podczas czyszczenia lub prac konserwacyjnych.
- Przed przystąpieniem do jakichkolwiek czynności związanych z przeglądem, konserwacją, czyszczeniem, albo przed odstawieniem na przechowanie należy odczekać, aż wentylator akumulatorowy całkowicie ostygnie.

KONSERWACJA OGÓLNA

Należy unikać używania rozpuszczalników podczas czyszczenia plastikowych części. Większość plastikowych części jest podatna na uszkodzenia wywołane przez rozpuszczalniki i może zostać zniszczona w razie ich użycia. Gdy wentylator ostygnie, użyć czystej szmatki, aby usunąć zabrudzenia, pył, olej, smary, itp.



OSTRZEŻENIE

- Nie wolno dopuścić, aby płyn hamulcowy, benzyna, produkty naftopochodne, oleje penetrujące itp. zetknęły się z częściami plastikowymi. Chemikalia mogą uszkodzić, osłabić lub zniszczyć tworzywo, co grozi poważnym wypadkiem.
- Wszystkie części powinny być wymieniane w autoryzowanym punkcie serwisowym.

PRZECHOWYWANIE

Przed odstawieniem wentylatora do przechowania należy odczekać, aż całkowicie ostygnie, aby uniknąć ryzyka pożaru lub poparzenia.

Nie przechowywać rozładowanego akumulatora przez dłuższy okres czasu, gdyż może to spowodować skrócenie jej żywotności.

W przypadku pytań w kwestiach technicznych należy skontaktować się z naszym przedstawicielem handlowym.

Magyar

A készüléket 8 éves vagy annál idősebb gyermekek és csökkent fizikai, érzékelési vagy mentális képességű, illetve tapasztalattal és ismeretekkel nem rendelkező személyek csak felügyelet mellett vagy azzal a feltétellel használhatják, hogy megértették a biztonságos használatra vonatkozó utasításokat és a kapcsolódó kockázatokat. Ne engedje, hogy gyermekek játsszanak a készülékkel. A készülék tisztítását és felhasználoi karbantartását gyermekek felügyelet nélkül nem végezhetik.

A súlyos sérülések elkerülése érdekében a használat megkezdése előtt alaposan tanulmányozza az összes figyelmeztetést és utasítást.

ŐRIZZE MEG A KÉZIKÖNYVET

A kézikönyvben biztonsági figyelmeztetésekkel, óvintézkedésekkel, összeszereléssel, üzemeltetéssel, a készülék vizsgálatával, karbantartásával, tisztítási eljárásával és alkatrészeivel kapcsolatban talál fontos tudnivalókat. A kézikönyvet tartsa biztonságos és száraz helyen.

FIGYELMEZTETÉSEK ÉS BIZTONSÁGI SZABÁLYOK

FONTOS

BIZTONSÁGI UTASÍTÁSOK

Elektromos készülékek használatakor mindig ajánlott az alapvető biztonsági előírásokat szem előtt tartani:

A KÉSZÜLÉK HASZNÁLATA ELŐTT OLVASSA EL AZ ÖSSZES UTASÍTÁST.

VIGYÁZAT – Tűzveszély, áramütés és sérülés kockázatának csökkentése érdekében:

1. A készüléket nem érheti eső. A készüléket tárolja beltérben.
2. A készülék nem játék. Ha a készüléket gyerekek közelében használják vagy ők üzemeltetik, fokozott figyelemmel kell eljárni.
3. A készülék kizárólag a kézikönyvben ismertetett módon használható. Kizárólag a gyártó által ajánlott kiegészítőket alkalmazza.
4. Sérült akkumulátorral ne használja a készüléket. Ha a készülék működése nem megfelelő, leejtették, károsodott, kültéren maradt vagy vízbe ejtették, juttassa vissza márkaszervizbe.
5. Nedves kézzel ne mozgassa, illetve kezelje a készüléket.
6. A nyílásokba semmilyen tárgyat ne helyezzen.
7. A nyílásoktól és mozgó alkatrészekről tartsa távol haját, a bő ruházatot, ujjait és egyéb testrészeit.
8. Az akkumulátor eltávolítása előtt az összes kezelőszervet kapcsolja ki.
9. Csak a gyártó által biztosított hálózati adaptert és töltőt használja. Előfordulhat, hogy az egyik vezeték nélküli ventilátorhoz való kiegészítők más ventilátorokkal használva veszélyesek lehetnek.
10. Ne töltsen az akkumulátort a szabadban.
11. Ne tegye ki a készüléket magas hőmérsékletnek vagy tűznek.
12. Ne használja nyílt láng, izzó hamu közelében és robbanékony környezetben sem; ilyen lehet például gyúlékony folyadékok, gázok vagy porok jelenléte. A vezeték nélküli ventilátorok működése port vagy gázokat begyűjtő szikrákkal járhat.

ŐRIZZE MEG A HASZNÁLATI UTASÍTÁSOKAT

A készülék háztartási használatra szolgál.

TOVÁBBI BIZTONSÁGI SZABÁLYOK

1. A készülék használata előtt alaposan tanulmányozza ezt a kézikönyvet és a töltő használati utasítását is.
2. Ha rendellenességet tapasztal, azonnal állítsa le a készüléket.
3. Ha a ventilátort leejti vagy ütés éri, működtetés előtt nézze át alaposan, hogy nem keletkeztek-e rajta repedések vagy egyéb sérülések.
4. Ne helyezze tűzhely vagy más egyéb hőforrás közelébe.
5. Ha az alkatrészei törötték, elhajlottak, megrepedtek vagy más egyéb módon károsodtak, ne használja a készüléket. Ha a vezeték nélküli ventilátor károsodott vagy működésében akár a legkisebb jelét is tapasztalja rendellenességnek, a készülék használatát azonnal fel kell függeszteni. Minden használat előtt vizsgálja át a készüléket.

- Felügyelet nélkül ne hagyja a vezeték nélküli ventilátort bekapcsolva.
- A hálózati adapter kizárólag rendeltetésszerűen használható. A ventilátort nem szabad az adapter vezetékénél fogva szállítani, sem pedig a dugaszt a vezetékénél fogva kihúzni az aljzatból. A hálózati adaptert tartsa távol hőforrásoktól, olajtól, éles peremektől és mozgó alkatrészekről. A sérült adaptert haladéktalanul cserélje ki. A sérült adapter használata megnöveli az áramütés kockázatát.

ŐRIZZE MEG A HASZNÁLATI UTASÍTÁSOKAT

A VEZETÉK NÉLKÜLI VENTILÁTOR HASZNÁLATA ÉS KEZELÉSE

- Az alkalmazási területnek megfelelő vezeték nélküli ventilátort használja. A ventilátor kizárólag rendeltetésszerű használatra szolgál.
- A vezeték nélküli ventilátor a tartozék hálózati adapterrel vagy a Makita **10,8 V / 10,8 V – max. 12 V lítium-ion** akkumulátorkazettával használható. Az ettől eltérő akkumulátorok használata tűzveszélyes lehet. Az akkumulátorokat csak a megadott típusú töltővel szabad tölteni.
- A használaton kívüli vezeték nélküli ventilátort tartsa gyerekektől és egyéb, a készülék használatát nem ismerő személyektől távol.
- A ventilátor tárolása előtt vegye ki az akkumulátorkazettát, vagy húzza ki a hálózati adaptert az aljzatból. Ha így tesz, kisebb a kockázata annak, hogy a ventilátor véletlenül elinduljon. Mielőtt bármilyen ellenőrzést, karbantartást vagy tisztítást végez a ventilátoron, mindig húzza ki a tápkábelt a fali aljzatból.
- Ha nem használja az akkumulátort, ne hagyja fémtárgyak közelében. Az akkumulátor érintkezőinek rövidre zárása szikrákat, égési sérüléseket vagy tüzet okozhat.
- Ellenőrzés és karbantartás előtt a készülék tápkábelét húzza ki az aljzatból, és várja meg, amíg a készülék lehűl.

SZERVIZELÉS

- A vezeték nélküli ventilátor szervizelését kizárólag szakember végezheti. A szakképzetlen személy által végzett karbantartás és szervizelés sérülési kockázattal járhat.
- A vezeték nélküli ventilátor szervizeléseinél kizárólag az eredetivel megegyező cserealkatrészek használhatók. Nem engedélyezett alkatrészek használata vagy a karbantartási utasítások figyelmen kívül hagyása áramütés vagy sérülés kockázatát rejtheti magában.

SZIMBÓLUMOK

A következőkben a készülékekhez használt szimbólumokat mutatjuk be. Győződjön meg arról, hogy megértette jelentésüket, mielőtt az eszközt használná.



- Lásd a használati utasítást.



- Csak az EU-országok részére.



Ne dobja az elektromos eszközöket és az akkumulátort háztartási hulladék közé.

Az elektromos és elektronikus berendezések és ezek akkumulátorainak, továbbá az akkumulátorok és elemek hulladékaira vonatkozó európai irányelv, valamint ezen irányelvek nemzeti jogszabályokkal összhangban történő alkalmazásának figyelembe vételével az élettartamuk végét elérő elektromos berendezéseket, akkumulátorokat és akkumulátorcsomagokat külön kell gyűjteni, és környezetvédelmi szempontból megfelelő újrahasznosító létesítménybe kell visszaküldeni.

MŰSZAKI ADATOK

Akkumulátorkazetta		Makita 10,8 V / 10,8 V – max. 12 V lítium-ion akkumulátor
Hálózati adapter		Bemenet: 100 – 240 V, 50/60 Hz, max. 0,6 A; kimenet: 12 V, 1,5 A
Méret (H x Sz x M)	Akkumulátor nélkül	148 mm x 260 mm x 252 mm
	BL1015/BL1016/BL1020B/ BL1021B akkumulátorral	149 mm x 260 mm x 252 mm
	BL1040B/BL1041B akkumulátorral	168 mm x 260 mm x 252 mm
Nettó súly		1,2 – 1,4 kg

- A súly a felszerelt tartozékoktól függően változhat, az akkumulátort is beleértve. Az EPTA 01/2014 eljárás szerint meghatározott legnehezebb, illetve legkönnyebb kombináció a táblázatban látható.

AKKUMULÁTOR ÜZEMIDEJE

Csak a következő Makita akkumulátorokra érvényes.

A teljesen feltöltött akkumulátor becsült üzemideje a következő:

Légsebesség	Akkumulátor		
	BL1015 BL1016	BL1020B BL1021B	BL1040B BL1041B
Magas	Kb. 105 perc	Kb. 135 perc	Kb. 275 perc
Közepes	Kb. 145 perc	Kb. 190 perc	Kb. 380 perc
Alacsony	Kb. 240 perc	Kb. 315 perc	Kb. 630 perc

AZ ALKATRÉSZEK ISMERTETÉSE (1 – 5. ábra, 7 – 9. ábra)

- | | | |
|-----------------------|--------------------------------|---------------------------------|
| 1. Tápkapcsoló gomb | 2. Fordulatszámjelző | 3. Fordulatszámváltó gomb |
| 4. Furat | 5. Fogantyú | 6. Akkumulátor nyílás |
| 7. Kampó | 8. 12 voltos egyenáramú aljzat | 9. Hálózati adapter |
| 10. Gomb | 11. Piros jelzés | 12. Akkumulátorkazetta |
| 13. Jelzőfény | 14. Ellenőrző gomb | 15. Csavarfurat A (5/8"-11 UNC) |
| 16. Csavarfurat B | 17. Furat a falra szereléshez | 18. Horony a felakasztáshoz |
| 19. Recés fejű csavar | | |

A KÉSZÜLÉK MŰKÖDTETÉSE



VIGYÁZAT

- A készülékek használata során szerzett rutin elővigyázatlansághoz vezethet. Ha csak rövid időre is óvatlanul jár el, azzal súlyos sérüléseket okozhat.
- A készülékkel kizárólag annak gyártója által jóváhagyott akkumulátorok, tartozékok és kiegészítők használhatók. A nem javasolt akkumulátorok, tartozékok és kiegészítők használata súlyos személyi sérüléshez vezethet.
- Ne fogja meg nedves vagy zsíros kézzel a vezetékét és az akkumulátort.
- Soha ne használja a vezeték nélküli ventilátort, ha a vezeték vagy a csatlakozódugó sérült.
- Soha ne csatlakoztassa le a hálózati adaptert a vezeték nélküli ventilátorról, ha az a hálózati áramforráshoz csatlakozik. A kisgyermek a szájukba vehetik az áram alatt lévő csatlakozót, ami sérüléshez vezet.
- Az akkumulátor behelyezésekor/eltávolításakor, vagy a hálózati adapter hálózatra, vagy onnan való lecsatlakoztatásakor, mindig sík, stabil felületre helyezze a vezeték nélküli ventilátort.

A ventilátor egy fordulatszám kapcsolóval működtetett 3 sebességes szabályozóval van felszerelve. A tápellátást hálózati adapter vagy akkumulátor biztosítja (OPCIONÁLIS TARTOZÉKOK).

A HÁLÓZATI ADAPTER HASZNÁLATA

Illessze a hálózati adapter 12 voltos egyenáramú csatlakozóját a 12 voltos egyenáramú aljzatba (2. ábra), majd dugja a hálózati csatlakozót a hálózati aljzatba. Ügyeljen arra, hogy az adapter és az elektromos hálózat feszültségi jellemzői azonosak legyenek.

ŐRIZZE MEG A HASZNÁLATI UTASÍTÁSOKAT

A hálózati adapter csatlakoztatása után akár 3 – 5 másodperce is telhet, amíg a vezeték nélküli ventilátor elindul.

Az adapter használata közben nyikorgó hangot adhat ki. A készülék rendeltetésszerű használatára ez nincs hatással.

A mellékelt hálózati adapter nem tölti a vezeték nélküli ventilátorba helyezett akkumulátort.

AZ AKKUMULÁTORKAZETTA HASZNÁLATA

AZ AKKUMULÁTOR MAXIMÁLIS TELJESÍTMÉNYE ÉRDEKÉBEN AZ ELSŐ HASZNÁLAT ELŐTT AJÁNLOTT AZ AKKUMULÁTORKAZETTÁT FELTÖLTENI.

- Az akkumulátor használata előtt olvassa el az (1) akkumulátortöltőre, (2) az akkumulátorra és (3) az akkumulátort használó eszközre vonatkozó utasításokat és figyelmeztető jelzéseket.
- Ne szerelje szét az akkumulátort.
- A működési idő jelentős csökkenése esetén szakítsa meg azonnal a készülék használatát. Ellenkező esetben túlmelegedés, égés és esetleg robbanás következhet be.
- Ha az elektrolit szembe kerül, mossa ki tiszta vízzel, és forduljon azonnal orvoshoz. Ellenkező esetben az elektrolit vakságot okozhat.

5. Ne zárja rövidere az akkumulátort:
 - (1) Ne érintse meg a csatlakozókat semmilyen vezető tulajdonságú anyaggal.
 - (2) Ne tartsa az akkumulátort szögeket, érméket vagy egyéb fémtárgyakat is tartalmazó tárolóban.
 - (3) Ne tegye ki az akkumulátort víznek vagy esőnek.
 Az akkumulátor rövidzárlata az elektromos töltések nagyarányú áramlását, túlmelegedést, égést és meghibásodást eredményezhet.
6. Ne tárolja a készüléket vagy az akkumulátort olyan helyen, ahol a hőmérséklet esetleg eléri vagy túllépi az 50 °C-ot.
7. Ne égesse el az akkumulátort akkor sem, ha jelentősen sérült vagy teljesen elhasználódott. Tűzbe helyezve az akkumulátor felrobbanhat.
8. Ügyeljen arra, hogy az akkumulátor ne essen le, illetve ne érje ütés.
9. Sérült akkumulátorral ne használja a készüléket.
10. Soha ne töltsön újra teljesen feltöltött akkumulátorkazettát. A túltöltés csökkenti az akkumulátor élettartamát.
11. A mellékelt lítium-ion akkumulátorokra a veszélyes árukra vonatkozó jogszabályi előírások vonatkoznak. Például egy harmadik fél általi kereskedelmi forgalomba hozatalkor be kell tartani a csomagolásra és címkézésre vonatkozó speciális előírásokat. A szállítandó tétel előkészítésekor konzultálni kell egy veszélyes anyagok kezelésére szakosodott szakértővel. Kérjük, tartsa be az ennél esetlegesen szigorúbb nemzeti szabályozásokat. Ragassza le vagy fedje le a szabadon lévő érintkezőket, és úgy csomagolja be az akkumulátort, hogy az ne mozdulhasson el a csomagolásban.
12. Az akkumulátor ártalmatlanítása során tartsa be a helyi előírásokat.

ŐRIZZE MEG A HASZNÁLATI UTASÍTÁSOKAT

FIGYELEM: Kizárólag eredeti Makita akkumulátorokat használjon.

Nem eredeti vagy módosított Makita akkumulátorok használata esetén az akkumulátor felrobbanhat, ezzel tüzet, személyi sérülést és kárt okozva. Ha nem eredeti vagy módosított Makita akkumulátort használ, a Makita szerszámokra és töltőkre vonatkozó garancia érvényét veszti.

Tipppek az akkumulátor maximális élettartamának kihasználásához:

1. Tölts fel az akkumulátort, mielőtt teljesen lemerülne. Ha a készülék teljesítményének csökkenését észleli, akkor mindig állítsa le, és tölts fel az akkumulátort.
2. Soha ne töltsön újra teljesen feltöltött akkumulátort.
Az akkumulátor túltöltöttsége csökkenti az akkumulátor élettartamát.
3. Az akkumulátort szobahőmérsékleten tölts (10 – 40 °C). Töltés előtt hagyja, hogy a túlhevült akkumulátor lehűljön.
4. A huzamosabb ideig (több mint hat hónapig) nem használt akkumulátort tölts fel.

Az akkumulátor behelyezése és eltávolítása (3. ábra)

Az akkumulátor behelyezése vagy eltávolítása előtt mindig kapcsolja ki a készüléket.

Az akkumulátorkazettát a gombot (10) elcsúsztatva húzza ki a készülékből. Az akkumulátorkazetta kicsúsztatása közben tartsa erősen a vezeték nélküli ventilátort.

Beszereléshez igazítsa egymáshoz a ház mélyedését és az akkumulátor kiálló fülét, majd csúsztassa a helyére az akkumulátort. Mindig teljesen tolja a helyére, amíg kattánó hangot nem hall. Ha látszik a gomb felső részén lévő piros jelzés (11), akkor nincs teljesen a helyén. Helyezze be úgy, hogy a piros jelzés (11) ne látszódjon. Ellenkező esetben az akkumulátor kicsúszhat a készülékből, személyi sérülést okozhat önnek vagy a közelben állóknak.









Az akkumulátort ne erőltesse a helyére. Ha az akkumulátor nem csúszik be könnyen, behelyezése helytelen.

A vezeték nélküli ventilátor akkumulátoros működtetésével kapcsolatban bővebb tájékoztatás a hálózati adapter használati utasításában található.

Az akkumulátor töltöttségének jelzése (4. ábra)

Csak jelzéssel ellátott akkumulátorkazetta esetén

Nyomja meg az akkumulátor ellenőrző gombját (14) a töltöttség jelzéséhez. A jelzőfények (13) néhány másodpercre kigyulladnak.

Töltöttségint-jelző lámpa		Töltöttség
 Világító lámpa	 KI	
		75%-tól 100%-ig
		50%-tól 75%-ig
		25%-tól 50%-ig
		0%-tól 25%-ig

MEGJEGYZÉS:

- Az adott munkafeltételektől és a környezet hőmérsékletétől függően a jelzett töltöttségi szint némileg eltérhet a tényleges töltöttségi szinttől.
- Az akkumulátor mélykisülés elleni védelem akkor lép működésbe, amikor az akkumulátor töltöttsége alacsony lesz. Ebben az esetben a vezeték nélküli ventilátor automatikusan leáll. Ha a vezeték nélküli ventilátor a kapcsolóval nem működtethető, akkor távolítsa el, majd töltsse fel az akkumulátort.

A ventilátor elindítása/leállítása (1. ábra)

A ventilátor bekapcsolásához nyomja meg a tápkapcsoló gombot (1). A ventilátor kikapcsolásához nyomja meg ismét a tápkapcsoló gombot.

A légsebesség módosítása (5. ábra)

A ventilátor működése közben nyomja meg a fordulatszámváltó gombot (3). A gomb minden egyes megnyomására nő a légsebesség. A légsebesség a legalacsonyabb fordulatszámra áll vissza, ha a legnagyobb fordulatszámnál megnyomja a gombot.

A vezeték nélküli ventilátor az előző használatnál beállított fordulatszámmal indul el.

A ventilátorfej dőlésszögének módosítása (6. ábra)

A ventilátor fejének dőlésszöge módosítható. A lehetséges mozgástartományt az ábra mutatja.

MEGJEGYZÉS:

- Ne állítsa a ventilátor fejét a mozgástartományán kívüli helyzetbe.

A ventilátor felakasztása (7. ábra)

A vezeték nélküli ventilátor oszlopra, vagy egyéb helyre való felakasztásához használja a fogantyún lévő horgot. A vezeték nélküli ventilátor véletlenszerű leesése ellen helyezzen egy kötözőt a furatba (4), és rögzítse.



FIGYELEM:

- Soha ne akassza a vezeték nélküli ventilátort magas helyekre, vagy olyan felületekre, ahol kibillenhet az egyensúlyából, és leeshet.
- A vezeték nélküli ventilátor felakasztásához szilárd anyagot, például fémoszlopot használjon. Az oszlop átmérőjének 24 mm-nél kisebbnek kell lennie, és el kell bírnia 5,6 kg-ot. Ne akassza a vezeték nélküli ventilátort 2,3 m-nél magasabbra.

Háromlábú állványra (tripodra) szerelés (8. ábra, 9. ábra)

A vezeték nélküli ventilátor felszerelhető néhány Makita tripodra.

Ha 5/8"-11 UNC menetes tengellyel ellátott tripodot használ, akkor az A csavarfurat (15) segítségével szerelje fel a vezeték nélküli ventilátort.

Ha Makita munkalámpaállványt használ, akkor a recés fejű csavart (19) a B csavarfuratba (16) szerelje.

Falra szerelés (8. ábra, 9. ábra)

Készítsen elő két csavart, és az ábra szerint csavarozza azokat a falba. Akassza fel a vezeték nélküli ventilátort a falra akasztásra szolgáló furatok (17) segítségével.



FIGYELEM:

- Amikor a falra akasztja, húzza ki a hálózathoz a vezeték nélküli ventilátort, és távolítsa el az akkumulátort.
- Gondosan válassza ki a stabil falat a vezeték nélküli ventilátor falra szereléséhez. Ügyeljen arra, hogy a vezeték nélküli ventilátor biztonságosan legyen felakasztva.
- Az akkumulátor behelyezéséhez/eltávolításához mindig vegye le a vezeték nélküli ventilátort a falról. Ellenkező esetben a vezeték nélküli gép eldőlhethet, és sérülést okozhat.
- Ezt a ventilátort olyan magasra kell szerelni, hogy a lapátjai több, mint 2,3 m-rel a padló vagy ablakok fölött legyenek.

KARBANTARTÁS



VIGYÁZAT

- Szervizeléshez kérje hivatalos Makita márkaszerviz segítségét, és kizárólag az eredetivel megegyező cserealkatrészeket használjon. Ettől eltérő alkatrészek használata veszélyes lehet, vagy a készülék károsodását okozhatja.
- A személyi sérülések elkerülése érdekében karbantartás és tisztítás előtt mindig távolítsa el a hálózati adaptert vagy az akkumulátort a készülékből.
- Hagyja a vezeték nélküli ventilátort teljesen lehűlni, mielőtt bármilyen ellenőrzést, karbantartást vagy tisztítást végezne rajta, illetve tárolóba helyezné.

ÁLTALÁNOS KARBANTARTÁSI TUDNIVALÓK

A műanyag alkatrészek tisztításakor kerülje az oldószerek használatát. A legtöbb műanyagra számos kereskedelmi forgalomban kapható oldószer káros hatással lehet, így használatuk kárt tehet bennük. Miután a hordozható ventilátor lehűlt, a felgyülemlt port, olajat, zsírt és egyéb szennyeződést tiszta ruhával távolítsa el.



VIGYÁZAT

- Ne engedje, hogy fékfolyadék, üzemanyag, petróleumalapú termékek, penetráló olaj stb. kerüljön a műanyag alkatrészekre. A vegyi anyagok károsíthatják, gyengíthetik és meg is semmisíthetik a műanyagot, ez pedig súlyos személyi sérüléshez vezethet.
- Az összes alkatrészt hivatalos márkaszervizben kell cserélni.

TÁROLÁS

A tüzesetek és égési sérülések elkerülése érdekében tárolás előtt mindig engedje teljesen lehűlni a hordozható ventilátort.

A kisült akkumulátort ne tárolja huzamosabb ideig, mert az csökkenti az akkumulátor élettartamát.

Műszaki kérdésekkel kapcsolatban kérje az értékesítési képviselő segítségét.

Zariadenie nie je určené na to, aby ho používali osoby (vrátane detí) so zníženými fyzickými, zmyslovými alebo duševnými schopnosťami alebo nedostatkom skúseností a znalostí, pokiaľ nie je pre ne zabezpečený dozor alebo zaškolenie, čo sa týka používania zariadenia osobou zodpovednou za ich bezpečnosť. Deti sa nesmú hrať s týmto zariadením. Čistenie a používateľskú údržbu nesmú vykonávať deti bez dozoru.

Aby nedošlo k vážnemu zraneniu, pred použitím ventilátora si prečítajte a porozumejte všetkým výstrahám a pokynom.

UCHOVAJTE TENTO NÁVOD

Tento návod budete potrebovať kvôli bezpečnostným výstrahám a opatreniam, montáži, prevádzke, kontrole, údržbe a čisteniu, ako aj zoznamu dielov. Tento návod uchovávajte na bezpečnom a suchom mieste kvôli použitiu v budúcnosti.

VÝSTRAŽNÉ A BEZPEČNOSTNÉ PREDPISY

DÔLEŽITÉ

BEZPEČNOSTNÉ POKYNY

Pri použití elektrického zariadenia by sa vždy mali dodržiavať základné bezpečnostné opatrenia vrátane nasledujúcich:

PRED POUŽITÍM TOHTO ZARIADENIA SI PREČÍTAJTE CELÝ NÁVOD.

VÝSTRAHA – Aby sa znížilo riziko vzniku požiaru, zasiahnutia elektrickým prúdom alebo zranenia:

1. Zariadenie nevystavujte pôsobeniu dažďa. Skladujte ho vo vnútornom prostredí.
2. Nedovoľte, aby sa zariadenie použilo ako hračka. Použitiu zariadenia v blízkosti detí je potrebné venovať zvýšenú pozornosť.
3. Zariadenie používajte len tak, ako je to uvedené v tomto návode. Používajte len prídavné zariadenia odporúčané výrobcom.
4. Zariadenie nepoužívajte s poškodenou batériou. Ak zariadenie nefunguje správnym spôsobom v prípade, že došlo k jeho pádu, poškodeniu, ponechaniu vo vonkajšom prostredí alebo pádu do vody, odovzdajte ho do servisného strediska.
5. Nemanipulujte so zariadením s mokrymi rukami.
6. Nevkladajte žiadne predmety do otvorov.
7. Nepribližujte sa vlasmi, voľným odevom, prstami ani žiadnou časťou tela k otvorom a pohyblivým častiam.
8. Pred odstránením batérie vypnite všetky ovládacie prvky.
9. Používajte len sieťový adaptér alebo nabíjačku dodané výrobcom. Príslušenstvo, ktoré môže byť vhodné pre jeden typ akumulátorového ventilátora, môže byť nebezpečné pri použití s inými typmi ventilátorov.
10. Batériu nenabíjajte vo vonkajšom prostredí.
11. Zariadenie nevystavujte pôsobeniu ohňa ani vysokých teplôt.
12. Zariadenie nepoužívajte blízko otvoreného plameňa, žeravých uhlíkov ani prostredia s nebezpečenstvom výbuchu, napríklad v prítomnosti horľavých kvapalín, plynov alebo prachu. Bezdrôtové ventilátory vytvárajú iskry, ktoré môžu zapáliť prach alebo výpary.

UCHOVAJTE TENTO NÁVOD

Toto zariadenie je určené pre použitie v domácnosti.

DODATOČNÉ BEZPEČNOSTNÉ PREDPISY

1. Pred použitím zariadenia si pozorne prečítajte tento návod na obsluhu a návod na obsluhu nabíjačky.
2. Zariadenie ihneď prestaňte používať, ak si v rámci jeho činnosti všimnete akékoľvek nezvyčajné javy.
3. Ak dôjde k pádu alebo nárazu ventilátora, pred jeho ďalším použitím ho dôkladne skontrolujte, či sa na ňom nevyskytujú praskliny, alebo či nedošlo k jeho poškodeniu.
4. Nepribližujte sa so zariadením k sporákom ani iným zdrojom tepla.
5. Zariadenie nepoužívajte, ak je zlomené, ohnuté, prasknuté, alebo obsahuje akékoľvek poškodené časti. Akýkoľvek akumulátorový ventilátor, ktorý sa javí ako poškodený akýmkoľvek spôsobom, alebo nefunguje normálne, sa musí okamžite vyradiť z prevádzky. Pred každým použitím vykonajte kontrolu.

- Nenechávajte akumulátorový ventilátor zapnutý a bez dozoru.
- Nezaobchádzajte so sieťovým adaptérom nešetrne. Nikdy nepoužívajte kábel adaptéra na prenášanie ventilátora ani na vytahovanie zástrčky zo zásuvky sieťového napájania. Sieťový adaptér uchovávajte mimo tepla, oleja, ostrých hrán a pohyblivých častí. Poškodený adaptér ihneď vymeňte. Poškodený adaptér predstavuje zvýšené riziko zasiahnutia elektrickým prúdom.

UCHOVAJTE TENTO NÁVOD

POUŽÍVANIE A STAROSTLIVOSŤ O AKUMULÁTOROVÝ VENTILÁTOR

- Pre svoju aplikáciu použite správny akumulátorový ventilátor. Akumulátorový ventilátor používajte len na účel, pre ktorý je určený.
- Tento akumulátorový ventilátor pracuje s dodaným sieťovým adaptérom alebo s **10,8 V / 10,8 V – 12 V (max.) akumulátorovým blokom lítium-iónových batérií**, ktorý dodala spoločnosť Makita. Použitie akýchkoľvek iných batérií predstavuje riziko vzniku požiaru. Batérie nabíjajte len s určenou nabíjačkou.
- Akumulátorový ventilátor, ktorý sa nepoužíva, skladujte mimo dosahu detí a ostatných nezaškolených osôb.
- Pred uskladnením ventilátora odpojte akumulátorový blok batérií alebo sieťový adaptér od zdroja napájania. Tieto preventívne bezpečnostné opatrenia môžu znížiť riziko náhodného spustenia ventilátora. Vždy odpojte ventilátor od elektrickej zásuvky pred vykonávaním akejkoľvek kontroly, údržby alebo čistenia.
- Ak sa akumulátorový blok batérií nepoužíva, uchovávajte ho mimo ostatných kovových predmetov. Vzájomné skratovanie kontaktov batérie môže spôsobiť iskrenie, popálenie alebo vznik požiaru.
- Pred vykonávaním akéhokoľvek čistenia alebo údržby odpojte ventilátor od zásuvky sieťového napájania a nechajte ho vychladnúť.

SERVIS

- Servis akumulátorového ventilátora smú vykonávať len kvalifikovaní opravitelia. Vykonávanie servisu alebo údržby nekvalifikovanými pracovníkmi môže viesť k riziku zranenia.
- Pri oprave akumulátorového ventilátora používajte len identické náhradné diely. Použitie neschválených dielov alebo nedodržanie návodu na údržbu môže predstavovať riziko zasiahnutia elektrickým prúdom alebo zranenia.

SYMBOLY

V nasledujúcej časti sú uvedené symboly použité pre toto zariadenie. Pred použitím zariadenia sa uistite, že rozumiete ich významu.



- Prečítajte si návod na obsluhu.



- Len pre krajinu EÚ.



Elektrické zariadenia ani akumulátorový blok batérií nelikvidujte spolu s komunálnym odpadom! V súlade s dodržaním Európskych smerníc o zbere a recyklácii elektrického a elektronického odpadu a opotrebovaných batérií a akumulátorov a ich zavedením do vnútroštátnej legislatívy sa elektrické zariadenia a batérie a akumulátory, ktoré dosiahli koniec svojej životnosti, musia zbierať osobitne a odovzdávať do recyklačných stredísk kompatibilných s požiadavkami na ochranu životného prostredia.

TECHNICKÉ ÚDAJE

Akumulátorový blok batérií		Nabíjateľná 10,8 V / 10,8 V – 12 V (max.) lítium-iónová batéria značky Makita
Sieťový adaptér		Vstup: 100 – 240 V, 50/60 Hz, 0,6 A (max.); Výstup: 12 V 1,5 A
Rozmery (D x Š x V)	Bez batérie	148 mm x 260 mm x 252 mm
	S batériou BL1015/BL1016/ BL1020B/BL1021B	149 mm x 260 mm x 252 mm
	S batériou BL1040B/BL1041B	168 mm x 260 mm x 252 mm
Čistá hmotnosť		1,2 – 1,4 kg

- Hmotnosť sa môže líšiť v závislosti od nastavcov vrátane akumulátora. Najľahšia a najťažšia kombinácia v súlade s postupom EPTA 01/2014 je uvedená v tabuľke.

VÝDRŽ BATÉRIE

Platí len pre nasledujúce typy batérií dodávané spoločnosťou Makita.

Približná výdrž plne nabitých batérií je uvedená nižšie:

Rýchlosť vzduchu	Batéria		
	BL1015 BL1016	BL1020B BL1021B	BL1040B BL1041B
Vysoká	Približne 105 minút	Približne 135 minút	Približne 275 minút
Stredná	Približne 145 minút	Približne 190 minút	Približne 380 minút
Nízka	Približne 240 minút	Približne 315 minút	Približne 630 minút

POPIS JEDNOTLIVÝCH ČASTÍ (Obr. 1 – 5, Obr. 7 – 9)

- | | | |
|------------------------|-------------------------------|--------------------------------------|
| 1. Hlavný vypínač | 2. Indikátor rýchlosti otáčok | 3. Prepínač rýchlosti otáčok |
| 4. Otvor na remienok | 5. Rukoväť | 6. Otvor na batériu |
| 7. Hák | 8. 12 V jednosmerná zásuvka | 9. Sieťový adaptér |
| 10. Gombík | 11. Červený indikátor | 12. Akumulátorový blok batérií |
| 13. Indikátor | 14. Tlačidlo na kontrolu | 15. Otvor na skrutku A (5/8"-11 UNC) |
| 16. Otvor na skrutku B | 17. Otvor na montáž na stenu | 18. Otvor na zavesenie |
| 19. Kridlová matica | | |

SPÔSOB POUŽÍVANIA VENTILÁTORA



VÝSTRAHA

- Oboznámenie sa so zariadením nesmie viesť k zanedbaniu pozornosti. Pamätajte na to, že zlomok sekundy nepozornosti stačí na vznik vážneho zranenia.
- Nepoužívajte žiadne batérie, prídavné zariadenia ani príslušenstvo, ktoré neodporúča výrobca tohto zariadenia. Použitie batérií, prídavných zariadení alebo príslušenstva, ktoré nie je odporúčané, môže viesť k vážnemu zraneniu osôb.
- Nemanipulujte káblom a batériou mokrymi alebo masťnými rukami.
- Nikdy nepoužívajte akumulátorový ventilátor, keď sú kábel alebo zástrčka poškodené.
- Nenechávajte sieťový adaptér odpojený od akumulátorového ventilátora, pokiaľ je napájanie privádzané zo sieťovej elektrickej zásuvky. Malé deti si môžu zástrčku pod napätím vložiť do úst a spôsobiť si zranenie.
- Pri vkladaní/vyberaní batérie alebo pripájaní/odpájaní sieťového adaptéra vždy umiestnite akumulátorový ventilátor na rovný a stabilný povrch.

Tento ventilátor je vybavený 3-rýchlostným ovládaním pomocou prepínača rýchlosti. Napájanie sa sa privádza pomocou sieťového adaptéra alebo akumulátorového bloku batérií (VOLITEĽNÉ PRÍSLUŠENSTVO).

POUŽÍVANIE SIEŤOVÉHO ADAPTÉRA

Zapojte 12 V jednosmernú zástrčku sieťového adaptéra do 12 V jednosmernej zásuvky (**Obr. 2**) a potom zapojte sieťovú vidlicovú zástrčku do sieťovej napájacej zásuvky. Uistite sa, že menovité napätie sieťovej napájacej zásuvky zodpovedá menovitému napätiu adaptéra.

UCHOVAJTE TENTO NÁVOD

Po pripojení sieťového adaptéra môže akumulátorovému ventilátoru trvať 3 – 5 sekúnd, kým sa spustí.

Pri použití adaptéra na napájanie môže adaptér škripať. To však nemá vplyv na normálne používanie.

Dodaný sieťový adaptér nenabíja batériu vloženú do akumulátorového ventilátora.

POUŽÍVANIE AKUMULÁTOROVÉHO BLOKU BATÉRIÍ

ABY SA ZAISTIL MAXIMÁLNY VÝKON BATÉRIE, ODPORÚČA SA, ABY SA AKUMULÁTOROVÝ BLOK BATÉRIÍ PRED PRVÝM POUŽITÍM NABIL.

1. Pred použitím akumulátorového bloku batérií si prečítajte všetky pokyny a upozornenia týkajúce sa (1) nabíjačky batérie, (2) batérie a (3) výrobku, ktorý používa batériu.
2. Akumulátorový blok batérií nerozoberajte.
3. Ak sa prevádzková doba výrazne skráti, ihneď ukončíte používanie. Hrozí riziko prehriatia, možných popálenín alebo dokonca výbuchu.

4. Ak sa do očí dostane elektrolyt, vypláchnite ich čistou vodou a okamžite vyhľadajte lekársku pomoc. Môže dôjsť k strate zraku.
5. Akumulátorový blok batérií neskratujte:
 - (1) Nedotýkajte sa kontaktov so žiadnym vodivým materiálom.
 - (2) Akumulátorový blok batérií neskladujte spolu s ďalšími kovovými predmetmi, ako sú napríklad klince, mince, atď.
 - (3) Akumulátorový blok batérií nevystavujte pôsobeniu vody alebo dažďa.
6. Skratovanie batérie môže zapríčiniť veľký tok prúdu, prehrievanie, možné popálenie a dokonca aj poruchu.
7. Toto zariadenie a akumulátorový blok batérií neskladujte na miestach, kde teplota môže dosiahnuť alebo prekročiť 50 °C.
8. Akumulátorový blok batérií nespálujte, aj keď je vážne poškodený alebo úplne opotrebovaný. Akumulátorový blok batérií môže pri spaľovaní vybuchnúť.
9. Dbajte na to, aby nedošlo k pádu ani nárazu batérie.
10. Nepoužívajte poškodenú batériu.
11. Nikdy nenabíjajte plne nabitý akumulátorový blok batérií. Prebitie skrakuje prevádzkovú životnosť batérie.
12. Obsiahnuté lítium-iónové batérie podliehajú požiadavkám legislatívy týkajúcej sa nebezpečných látok. Pri komerčnej preprave, ktorú zabezpečujú napr. tretie strany, dopravcovia, sa musia dodržiavať osobitné požiadavky na balenie a označovanie. Pri príprave položky na prepravu sa vyžaduje konzultácia s odborníkom na nebezpečný materiál. Dodržiavajte aj možné detailnejšie celoštátne predpisy. Zaizolujte otvorené kontakty a zabaľte batériu takým spôsobom, aby sa nemohla pohybovať v obale.
13. Dodržiavajte miestne predpisy vzťahujúce sa na likvidáciu batérie.

UCHOVAJTE TENTO NÁVOD

POZOR: Používajte len originálne batérie značky Makita.

Použitie iných ako originálnych batérií značky Makita alebo batérií, ktoré boli pozmenené, môže viesť k prasknutiu batérií a spôsobeniu vzniku požiaru, zraneniu osôb a poškodeniu zariadenia. Povedie tiež k strate platnosti záruky od spoločnosti Makita vzťahujúcej sa na zariadenie a nabíjačku značky Makita.

Tipy na zachovanie maximálnej životnosti batérie:

1. Batériu nabíjajte ešte pred jej úplným vybitím. Vždy ukončíte používanie zariadenia a nabíjanie akumulátorový blok batérií, ak si všimnete zníženie výkonu zariadenia.
2. Nikdy nenabíjajte plne nabitý blok batérií.
Prebývanie skrakuje prevádzkovú životnosť batérií.
3. Akumulátorový blok batérií nabíjajte pri izbovej teplote 10 °C – 40 °C. Pred nabíjaním nechajte akumulátorový blok batérií vychladnúť.
4. Blok batérií nabíjajte, ak ste ho nepoužívali dlhšie obdobie (dlhšie ako šesť mesiacov).

Zakladanie a vyberanie akumulátorového bloku batérií (Obr. 3)

Pred zakladaním alebo vyberaním akumulátorového bloku batérií vždy vypnite zariadenie.

Ak chcete vybrať akumulátorový blok batérií, vysuňte ho zo zariadenia pri súčasnom posunutí gombíka (10). Pri vysúvaní akumulátorového bloku batérií pevne držte akumulátorový ventilátor.

Ak chcete založiť akumulátorový blok batérií, zarovnajete výstupok na akumulátorovom bloku batérií s drážkou v kryte a zasuňte ho na miesto. Vždy ho zasuňte úplne tak, aby zapadol na miesto so zavčknutím. Ak je viditeľný červený indikátor (11) na hornej strane gombíka, znamená to, že nedošlo k úplnému zaisteniu. Založte ho úplne tak, aby nebol červený indikátor (11) viditeľný. V opačnom prípade môže náhodne vypadnúť zo zariadenia a zapríčiniť vaše zranenie alebo zranenie niekoho pri vás.





Pri zakladaní akumulátorového bloku batérií nepoužívajte násilie. Ak sa blok batérií nezasuňuje ľahkosťou, znamená to, že sa zakladá nesprávne.





Ak chcete používať akumulátorový ventilátor pomocou akumulátorového bloku batérií, postupujte podľa pokynov vzťahujúcich sa na sieťový adaptér.

Indikácia zvýšenej kapacity akumulátora (Obr. 4)

Len pre akumulátorové bloky batérií s indikátorom

Po stlačení tlačidla na kontrolu (14) na akumulátore sa zobrazí zostávajúca kapacita akumulátora. Indikátory (13) sa na niekoľko sekúnd rozsvietia.

Indikátory		Zostávajúca kapacita
 Svieti	 Vypnuté	
		75% až 100%
		50% až 75%

Indikátory		Zostávajúca kapacita
 Sviety	 Vypnuté	
		25% až 50%
		0% až 25%

POZNÁMKA:

- V závislosti od podmienok používania a v závislosti od okolitej teploty sa môže vyznačenie mierne odlišovať od skutočnej kapacity.
- Ochrana proti nadmernému vybitiu batérie sa uvedie do činnosti, keď dôjde k takmer úplnému vybitiu batérie. V takomto prípade sa akumulátorový ventilátor automaticky zastaví. Ak sa akumulátorový ventilátor neuvedie do činnosti ani po zapnutí spínača, vyberte batériu zo zariadenia a nabíjajte batériu.

Spustenie / zastavenie ventilátora (Obr. 1)

Stlačením hlavného vypínača (1) zapnete ventilátor. Opätovným stlačením hlavného vypínača ventilátor vypnete.

Zmena rýchlosti prúdenia vzduchu (Obr. 5)

Stlačte prepínač rýchlosti otáčok (3) počas chodu ventilátora. Rýchlosť prúdenia vzduchu sa zvýši po každom stlačení prepínača. Rýchlosť prúdenia vzduchu sa vráti na najnižší stupeň pri činnosti s najvyššou rýchlosťou. Akumulátorový ventilátor sa spustí s rovnakou rýchlosťou ako bolo predchádzajúce nastavenie.

Nastavenie uhla hlavy ventilátora (Obr. 6)

Uhol hlavy ventilátora sa dá nastaviť. Rozsah pohybu hlavy ventilátora je znázornený na obrázku.

POZNÁMKA:

- Neotáčajte hlavu ventilátora ďalej, než je jej rozsah pohybu.

Zavesenie ventilátora (Obr. 7)

Na zavesenie akumulátorového ventilátora na tyč alebo iné použiteľné miesto použite hák na rukoväti. Aby sa zabránilo náhodnému pádu akumulátorového ventilátora, pripevnite remienok pomocou otvoru na remienok (4) a zaistite ho.



POZOR:

- Nikdy nepripevňujte akumulátorový ventilátor na mieste vo výške ani na povrchu, kde by zariadenie mohlo stratiť rovnováhu a spadnúť.
- Na zavesenie akumulátorového ventilátora použite pevný materiál, ako je napríklad kovová tyč. Priemer tyče na pripevnenie by mal byť menší ako 24 mm a daná tyč by mala mať nosnosť 5,6 kg. Akumulátorový ventilátor nevesajte vyššie ako 2,3 m.

Montáž na trojnožku (Obr. 8, Obr. 9)

Akumulátorový ventilátor je možné namontovať na niektoré trojnožky značky Makita.

Pri použití trojnožky so závitovým hriadeľom 5/8"-11 UNC namontujte akumulátorový ventilátor pomocou otvoru na skrutku A (15).

Pri použití trojnožky určenej na pracovné svetlo značky Makita namontujte akumulátorový ventilátor upevnením krídlovej matice (19) k otvoru na skrutku B (16).

Montáž na stenu (Obr. 8, Obr. 9)

Prípravte si dve skrutky a pripevnite ich k stene tak, ako je to znázornené na obrázku. Zaveste akumulátorový ventilátor pomocou otvorov na montáž na stenu (17).



POZOR:

- Pri vešaní na stenu odpojte a vyberte batériu z akumulátorového ventilátora.
- Dôkladne vyberte stabilnú stenu na montáž akumulátorového ventilátora. Uistite sa, že je akumulátorový ventilátor bezpečne pripevnený k stene.
- Pri vkladaní/vyberaní batérie vždy zveste akumulátorový ventilátor zo steny. V opačnom prípade môže akumulátorový ventilátor spadnúť a spôsobiť zranenie.
- Tento ventilátor je určený na montáž vo vysokej úrovni a musí sa inštalovať tak, aby boli lopatky viac ako 2,3 m nad podlahou alebo oknami.

ÚDRŽBA



VÝSTRAHA

- O servis zariadenia požiadajte autorizované servisné stredisko spoločnosti Makita, pričom používajte len identické náhradné diely. Použitie akýchkoľvek iných dielov môže predstavovať nebezpečenstvo, alebo zapríčiniť poškodenie výrobku.
- Aby nedošlo k vážnemu zraneniu osôb, vždy odpojte sieťový adaptér od zariadenia alebo vyberte z neho akumulátorový blok batérií, keď zariadenie čistíte alebo vykonávate na ňom akúkoľvek údržbu.
- Pred vykonávaním akejkoľvek kontroly, údržby, čistenia alebo pred uskladnením nechajte akumulátorový ventilátor úplne vychladnúť.

VŠEOBECNÁ ÚDRŽBA

Na čistenie plastových častí nepoužívajte rozpúšťadlá. Väčšina plastov je náchylná na poškodenie od rôznych typov bežne dostupných rozpúšťadiel, a preto môže pri ich použití dôjsť k poškodeniu plastov. Po vychladnutí prenosného ventilátora použite čistú handričku na odstránenie nečistoty, prachu, oleja, mastnoty, a pod.



VÝSTRAHA

- Dbajte na to, aby sa plastové časti nikdy nedostali do kontaktu s brzdovou kvapalinou, benzínom, výrobkami na báze ropy, penetračnými olejmi, a pod. Chemikálie môžu poškodiť, oslabiť alebo zničiť plasty, čo môže viesť k vážnemu zraneniu osôb.
- Akékoľvek časti zariadenia by sa mali vymeniť v autorizovanom servisnom stredisku.

SKLADOVANIE

Aby nedošlo k vzniku požiaru alebo spaľovaniu, nechajte prenosný ventilátor úplne vychladnúť pred jeho uskladnením.

Neskladujte dlhodobo vybitú batériu, keďže by to mohlo skrátiť jej prevádzkovú životnosť.

V prípade technických otázok sa obráťte na obchodného zástupcu.

Tento přístroj mohou používat děti starší 8 let a osoby se sníženými fyzickými, smyslovými nebo duševními schopnostmi nebo s nedostatečnými zkušenostmi a znalostmi, pokud budou pod dohledem nebo jsou poučeny o bezpečném používání přístroje a chápou související nebezpečí. Děti by si neměly s přístrojem hrát. Čištění a uživatelskou údržbu by děti neměly provádět bez dozoru.

Abyste zamezili vážnému úrazu, přečtěte si před použitím všechna varování a instrukce a snažte se jim porozumět.

TUTO PŘÍRUČKU USCHOVEJTE

Tuto příručku budete potřebovat kvůli bezpečnostním varováním a opatřením, postupu při montáži, obsluze, kontrole, údržbě a seznamu součástí. Tuto příručku si uložte na bezpečné a suché místo k dalšímu použití.

VAROVÁNÍ A BEZPEČNOSTNÍ PRAVIDLA

DŮLEŽITÉ

BEZPEČNOSTNÍ PRAVIDLA

Při používání elektrického spotřebiče je vždy třeba dodržovat základní opatření včetně následujících:

PŘED POUŽITÍM TOHOTO PŘÍSTROJE SI PŘEČTĚTE VŠECHNY INSTRUKCE.

VAROVÁNÍ – K předcházení vzniku požáru, úrazu elektrickým proudem nebo zranění:

1. Nevystavujte dešti. Skladujte pod střechem.
2. Nedopusťte, aby se přístroj používal jako hračka. Pokud přístroj používají děti nebo je používán v blízkosti dětí, je třeba neustálý dozor.
3. Používejte jen tak, jak je to popsáno v této příručce. Používejte pouze doplňky doporučené výrobcem.
4. Nepoužívejte s poškozeným akumulátorem. Pokud přístroj nepracuje tak, jak by měl, spadl, je poškozen, byl ponechán venku nebo spadl do vody, vraťte jej do servisního střediska.
5. Nesahejte na přístroj mokřými rukama.
6. Do otvorů nevkládejte žádné předměty.
7. Dávejte pozor, aby se vlasy, volný oděv, prsty nebo jiné části těla nedostaly do otvorů nebo pohybujících se částí.
8. Před vyjímáním akumulátoru vypněte všechno ovládání.
9. Používejte pouze síťový adaptér nebo nabíječku dodané výrobcem. Doplňky, které mohou být vhodné pro jeden bezdrátový ventilátor, mohou být nebezpečné, pokud se použijí u ostatních.
10. Nenabíjejte akumulátor venku.
11. Nevystavujte ohni nebo vysokým teplotám.
12. Nepoužívejte v blízkosti otevřeného ohně, žhavých uhlíků nebo explozivního prostředí, například v přítomnosti hořlavých tekutin, plynů nebo prachu. Bezdrátové ventilátory vytvářejí jiskry, které mohou prach nebo výpary zapálit.

TYTO INSTRUKCE USCHOVEJTE

Tento přístroj je určen pro použití v domácnosti.

DODATEČNÁ BEZPEČNOSTNÍ PRAVIDLA

1. Před použitím si pečlivě přečtěte tento návod k použití a návod k použití nabíječky.
2. Pokud zpozorujete něco abnormálního, okamžitě přístroj vypněte.
3. Pokud vám ventilátor upadne nebo do něj udeříte, před dalším použitím jej pečlivě prohlédněte, zda není prasklý nebo jinak poškozený.
4. Nenoste jej do blízkosti kamen nebo jiných zdrojů tepla.
5. Nepoužívejte jej, pokud některé jeho součásti jsou rozbité, ohnuté, popraskané nebo poškozené. Bezdrátový ventilátor, který je nějakým způsobem poškozen nebo pracuje abnormálně, musí být okamžitě vyřazen z provozu. Kontrolujte jej před každým spuštěním.
6. Neopouštějte bezdrátový ventilátor napájený a bez dozoru.
7. Nezneužívejte síťový adaptér. Nikdy nepoužívejte k přenášení ventilátoru šňůru od adaptéru, ani za ni zástrčku nevytahujte ze zásuvky. Síťový adaptér udržujte z dosahu horka, oleje, ostrých hran nebo pohybujících se částí. Poškozený adaptér okamžitě vyměňte. Poškozený adaptér může zvýšit riziko úrazu elektrickým proudem.

TYTO INSTRUKCE USCHOVEJTE

POUŽÍVÁNÍ A ÚDRŽBA BEZDRÁTOVÉHO VENTILÁTORU

1. Bezdrátový ventilátor použijte pro vlastní potřebu. Nepoužívejte jej k účelům, pro které není určen.
2. Bezdrátový ventilátor lze napájet prostřednictvím síťového adaptéru nebo z **Li-ion akumulátorů 10,8 V / 10,8 V – 12 V max.**, dodaných společností Makita. Použití jiných akumulátorů může mít za následek riziko vznícení. Akumulátory nabíjejte jen v uvedené nabíječce.
3. Bezdrátový ventilátor skladujte mimo dosah dětí a nepoučených osob.
4. Před uložením ventilátoru odpojte článek akumulátoru nebo síťový adaptér od zdroje napájení. Taková preventivní bezpečnostní opatření mohou omezit riziko náhodného spuštění ventilátoru. Před jakoukoli kontrolou, údržbou nebo čištěním vždy odpojte ventilátor od elektrické zásuvky.
5. Pokud článek akumulátoru nepoužíváte, ukládejte jej mimo kovové předměty. Zkratování konektorů akumulátoru může způsobit jiskry, popáleniny nebo i požár.
6. Před jakýmkoli čištěním nebo údržbou jej odpojte a nechte vychladnout.

ÚDRŽBA

1. Údržbu bezdrátového ventilátoru musí vykonávat pouze kvalifikovaný personál. Údržba nebo opravy prováděné nekvalifikovaným pracovníkem mohou představovat zdravotní riziko.
2. Při údržbě bezdrátového ventilátoru používejte pouze identické náhradní díly. Použití neautorizovaných dílů nebo nedodržení postupu údržby může mít za následek riziko úrazu elektrickým proudem nebo zranění.

SYMBOLY

Následující symboly jsou symboly použité pro vybavení. Před používáním si zjistěte jejich význam.



- Přečtěte si návod k použití.



- Jen pro země EU.



Nevyhazujte elektrické spotřebiče nebo bloky akumulátorů spolu s komunálním odpadem!

Podle Evropských směrnic o elektrických odpadech a elektronickém zařízení, o bateriích a akumulátorech a vypotřebovaných bateriích a akumulátorech, a jejich použití v souladu s národními zákony, elektrické zařízení, baterie a akumulátory, které dosáhly konce své životnosti, je nutno shromažďovat odděleně a předat firmě zabývající se recyklací šetrnou k životnímu prostředí.

SPECIFIKACE

Akumulátor	Dobíjitelný Li-ion akumulátor Makita 10,8 V / 10,8 V – 12 V max.	
Síťový adaptér	Vstup: 100 – 240 V, 50/60 Hz, max 0,6 A; Výstup: 12 V, 1,5 A	
Rozměry (D x Š x V)	Bez akumulátoru	148 mm x 260 mm x 252 mm
	S akumulátorem BL1015/BL1016/ BL1020B/BL1021B	149 mm x 260 mm x 252 mm
	S akumulátorem BL1040B/BL1041B	168 mm x 260 mm x 252 mm
Čistá hmotnost	1,2 – 1,4 kg	

- Hmotnost se může lišit v závislosti na nástavcích a přídatných zařízeních, včetně akumulátoru. Nejlehčí a nejtěžší kombinace, dle EPA-Procedure 01/2014, jsou uvedeny v tabulce níže.

PROVOZNÍ DOBA AKUMULÁTORU

Vztahuje se pouze na následující typy akumulátorů dodávané společností Makita.

Odhadovaná provozní doba plně nabitého akumulátoru je uvedena níže:

Rychlost proudění vzduchu	Akumulátor		
	BL1015 BL1016	BL1020B BL1021B	BL1040B BL1041B
Vysoká	Cca 105 minut	Cca 135 minut	Cca 275 minut
Střední	Cca 145 minut	Cca 190 minut	Cca 380 minut
Nízká	Cca 240 minut	Cca 315 minut	Cca 630 minut

POPIS DÍLŮ (obr. 1-5, obr. 7-9)

- | | | |
|---------------------------------|-------------------------------|-------------------------------------|
| 1. Tlačítko napájení | 2. Indikátor rychlosti | 3. Tlačítko přepínání rychlosti |
| 4. Otvor | 5. Držadlo | 6. Patice na akumulátor |
| 7. Háček | 8. Zásuvka pro 12 V DC | 9. Síťový adaptér |
| 10. Tlačítko | 11. Červená značka | 12. Akumulátor |
| 13. Indikátor | 14. Kontrolní tlačítko | 15. Otvor pro šroub A (5/8"-11 UNC) |
| 16. Otvor pro šroub B | 17. Otvor pro montáž na stěnu | 18. Výřez pro háček |
| 19. Šroub s vroubkovanou hlavou | | |

OVLÁDÁNÍ PŘÍSTROJE



VAROVÁNÍ

- Buďte opatrní, i když máte pocit, že s přístrojem umíte zacházet. Nezapomínejte na to, že zlomek sekundy nepozornosti stačí ke způsobení vážného zranění.
- Nepoužívejte akumulátory, doplňky ani příslušenství, které nejsou výrobcem tohoto zařízení doporučeny. Používání nedoporučovaných akumulátorů, doplňků nebo příslušenství může způsobit závažné poranění.
- Kabel a akumulátor baterie neberte do mokřích či mastných rukou.
- V případě poškození kabelu nebo vidlice nikdy bezdrátový ventilátor nepoužívejte.
- Síťový adaptér zapojený do sítě neponechávejte od bezdrátového ventilátoru odpojený. Malé děti si mohou vložit vidlici do úst a utrpět zranění.
- Při vkládání/vyjímání akumulátoru nebo zapojování/odpojování síťového adaptéru vždy pokládejte bezdrátový ventilátor na rovnou a stabilní plochu.

Ventilátor je vybaven přepínačem otáček se 3 rychlostmi. K napájení lze využít síťový adaptér nebo článek akumulátoru (VOLITELNÉ DOPLŇKY).

POUŽÍVÁNÍ SÍŤOVÉHO ADAPTÉRU

Zasuňte zástrčku 12 V DC síťového adaptéru do zásuvky pro 12 V DC (**obr. 2**) a pak zastrčte síťové konektory do hlavního zdroje napájení. Zkontrolujte, že parametry síťového napájení odpovídají požadavkům adaptéru.

TYTO INSTRUKCE USCHOVEJTE

Po připojení síťového adaptéru může spuštění bezdrátového ventilátoru trvat asi 3 až 5 sekund.

Při používání jako zdroje napájení může adaptér prskat. To však neovlivňuje normální použití.

Dodávaný síťový adaptér nenabíjí akumulátor vložený do bezdrátového ventilátoru.

POUŽÍVÁNÍ AKUMULÁTORU

KVŮLI ZAJIŠTĚNÍ MAXIMÁLNÍHO VÝKONU SE DOPORUČUJE AKUMULÁTOR PŘED PRVNÍM POUŽITÍM NABÍT.

1. Před používáním článku akumulátoru si přečtěte všechny instrukce a varovné značky na (1) nabíječe akumulátoru, (2) akumulátoru a (3) produktu, který akumulátor používá.
2. Článek akumulátoru nerozebírejte.
3. Pokud se provozní doba výrazně zkrátí, přestaňte jej okamžitě používat. Může dojít k přehřátí, možným popáleninám nebo dokonce explozi.
4. Pokud se vám dostane elektrolyt do očí, vypláchněte jej čistou vodou a okamžitě vyhledejte lékařskou pomoc. Mohlo by dojít k oslepnutí.
5. Nezkraťujte článek akumulátoru:
 - (1) Nedotýkejte se konektorů vodivým materiálem.
 - (2) Neskladujte článek akumulátoru v nádobě s jinými kovovými předměty, například hřebíky, mincemi apod.
 - (3) Nevystavujte článek akumulátoru vodě nebo dešti.Zkrat akumulátoru může způsobit velký tok proudu, přehřátí, možné popáleniny a poruchu.
6. Neskladujte přístroj a článek akumulátoru na místech, kde může teplota dosáhnout nebo přesáhnout 50°C.
7. Článek akumulátoru nespalujte, i když je vážně poškozen nebo je zcela opotřeben. Článek akumulátoru může v ohni explodovat.
8. Dávejte pozor, aby vám akumulátor neupadl nebo jste do něj neuhodili.
9. Nepoužívejte poškozený akumulátor.
10. Plně nabitý akumulátor nikdy znovu nenabíjejte. Přebíjením se doba životnosti akumulátoru zkracuje.

- Lithium-iontové články jsou legislativně zařazeny mezi Nebezpečné zboží. U komerční přepravy např. třetími stranami, je nutno dodržovat zvláštní požadavky na balení a označování. Pro přípravu odesílané položky je je třeba konzultace odborníka pro nebezpečný materiál. Dodržujte také pravděpodobně podrobnější národní celostátní předpisy. Otevířené kontakty přelepte páskou nebo jinak zamaskujte, a akumulátor zabalte tak, aby se v obalu nemohl pohybovat.
- Dodržujte místní předpisy týkající se likvidace akumulátorů.

TYTO INSTRUKCE USCHOVEJTE

UPOZORNĚNÍ: Používejte pouze originální akumulátory Makita.

Pokud použijete neoriginální akumulátory jiného výrobce než Makita nebo akumulátory, které byly upraveny, může dojít k explozi akumulátoru a vzniku požáru, poranění a dalším škodám. Dojde také ke ztrátě záruky na nářadí Makita a nabíječku.

Tipy k udržení co nejdelší životnosti akumulátoru:

- Nabíjejte článek akumulátoru předtím, než je zcela vybit. Vždy, když si všimnete, že přístroj má menší výkon, zastavte jej a článek akumulátoru nabijte.
- Plně nabitý akumulátor nikdy nedobíjejte. Přebíjením se doba životnosti akumulátoru zkracuje.
- Článek akumulátoru nabíjejte při pokojové teplotě 10°C – 40°C. Před nabíjením nechte horký článek akumulátoru vychladnout.
- Pokud akumulátor delší dobu nepoužíváte (déle než šest měsíců), nabijte ho.

Vložení nebo vyjmutí článku akumulátoru (obr. 3)

Před vkládáním nebo vyjímáním článku akumulátoru přístroj vždy vypněte.

Chcete-li akumulátor vyjmout, posuňte tlačítko (10) a vytáhněte ho ze zařízení. Při vyjímání akumulátoru nezapomeňte bezdrátový ventilátor přidržovat.

Článek akumulátoru vložte tak, že srovnáte pero na článku akumulátoru a drážku v otvoru a zasunete na místo. Vždy zasuněte až nadoraz, až článek s klapnutím zapadne na místo. Pokud na horní straně tlačítka uvidíte červenou značku (11), akumulátor není plně zajištěn. Akumulátor zasuněte až na doraz, aby nebyla vidět červená značka (11). Pokud tak neučiníte, může náhodně z přístroje vypadnout a způsobit zranění vám nebo někomu kolem.









Při vkládání článku akumulátoru nepoužívejte násilí. Pokud článek nejde zasunout snadno, neděláte to správně.

Pokud pro činnost bezdrátového ventilátoru používáte článek akumulátoru, vyhledejte návod k síťovému adaptéru.

Indikace zbývající kapacity akumulátoru (obr. 4)

Platí pouze pro akumulátory opatřené indikátorem

Stisknutím kontrolního tlačítka (14) na bloku akumulátoru zobrazíte zbývající kapacitu akumulátoru. Indikátory (13) se na několik sekund rozsvítí.

Indikátory		Zbývající kapacita
 Svítil	 Zhasnutá	
		75% až 100%
		50% až 75%
		25% až 50%
		0% až 25%

POZNÁMKA:

- Kapacita udávaná indikátorem se může mírně lišit od kapacity skutečné v závislosti na podmínkách používání a teplotě prostředí.
- Ochrana proti úplnému vybití bude fungovat při zjištění nízké kapacity akumulátoru. V tomto případě se bezdrátový ventilátor automaticky zastaví. Pokud se bezdrátový ventilátor při stisku přepínače nespustí, vyjměte akumulátor ze zařízení a nabijte ho.

Spouštění / zastavování ventilátoru (obr. 1)

Stiskem síťového tlačítka napájení (1) zapnete ventilátor. Dalším stiskem tlačítka napájení ventilátor vypnete.

Změna rychlosti (obr. 5)

Během chodu ventilátoru stiskněte tlačítko změny rychlosti (3). Rychlost proudění vzduchu se při stisku tlačítka zvýší. Po běhu nejvyšší rychlostí se rychlost sníží na nejnižší.

Bezdrátový ventilátor se spustí ve stejné rychlosti jako v případě předchozího nastavení.

Seřízení úhlu hlavy ventilátoru (obr. 6)

Úhel hlavy ventilátoru lze upravit. Rozsah pohybu na hlavě ventilátoru je znázorněn na obrázku.

POZNÁMKA:

- Hlavu ventilátoru neotáčejte dále, než je rozsah pohybu.

Zavěšení ventilátoru (obr. 7)

K zavěšení bezdrátového ventilátoru na tyč nebo jiná vhodná místa použijte háček na držadle. Aby nedošlo k náhodnému pádu bezdrátového ventilátoru, do otvoru (4) připevněte poutko a zajistěte ho.



UPOZORNĚNÍ:

- Bezdrátový ventilátor nikdy nezavěšujte do velikých výšek nebo na plochy, kde by mohl ztratit rovnováhu a spadnout.
- K zavěšení bezdrátového ventilátoru použijte tvrdý materiál, např. kovovou tyč. Průměr tyče na zavěšení by měl být menší než 24 mm a měl by mít nosnost 5,6 kg. Bezdrátový ventilátor nezavěšujte na v místa vyšší než 2,3 m.

Upevnění na stativ (obr. 8, obr. 9)

Bezdrátový ventilátor lze připevnit na některé stativy značky Makita.

Pokud použijete stativ se závitem 5/8"-11 UNC, bezdrátový ventilátor upevněte pomocí otvoru pro šroub A (15).

Při použití stativu na pracovní světlo Makita, připevněte bezdrátový ventilátor šroubem s vroubkovanou hlavou (19) do otvoru pro šroub B (16).

Montáž na stěnu (obr. 8, obr. 9)

Připravte si dva šrouby a připevněte je na stěnu jako na vyobrazení. Bezdrátový ventilátor zavěste za otvory k připevnění na stěnu (17).



UPOZORNĚNÍ:

- Při zavěšování na stěnu vyjměte z bezdrátového ventilátoru akumulátor.
- K připevnění bezdrátového ventilátoru pečlivě vyberte stabilní stěnu. Zkontrolujte, zda je bezdrátový ventilátor na stěně bezpečně zavěšen.
- Před instalací/vyjmutím akumulátoru vždy sundejte bezdrátový ventilátor ze stěny. Jinak by mohl spadnout a způsobit poranění.
- Ventilátor je určen k montáži do výšky a musí být nainstalován tak, aby byly jeho lopatky více než 2,3 m nad podlahou nebo okny.

ÚDRŽBA



VAROVÁNÍ

- Pro provádění údržby kontaktujte autorizovaná servisní střediska společnosti Makita a použijte pouze identické náhradní díly. Používání jiných dílů může mít za následek riziko nebo škodu na přístroji.
- Abyste zamezili vážnému zranění osob, vždy před čištěním nebo prováděním údržby vyjměte síťový adaptér nebo článek akumulátoru.
- Před každou kontrolou, údržbou, čištěním nebo uskladněním nechte bezdrátový ventilátor úplně vychladnout.

OBECNÁ ÚDRŽBA

Při čištění plastových částí nepoužívejte rozpouštědla. Většina plastů je náchylná na poškození různými typy komerčních rozpouštědel a může být jejich použitím poškozena. Až přenosný ventilátor vychladne, použijte k odstranění špíny, prachu, oleje, mastnoty atd. čistý hadřík.



VAROVÁNÍ

- Zabraňte kontaktu brzdové kapaliny, benzínu, produktů na bázi ropy, penetračních olejů atd. s plastovými částmi. Chemikálie mohou poškodit, oslabit nebo zničit plast, což může vést k vážnému osobnímu zranění.
- Všechny díly by měly být vyměňovány v autorizovaném servisním středisku.

SKLADOVÁNÍ

Před skladováním nechte přenosný ventilátor vždy vychladnout, aby nedošlo ke vznícení nebo popálení.

Vybíjený akumulátor neskladujte po dlouhou dobu, protože to může zkrátit jeho životnost.

Odborné dotazy směřujte na kontaktního prodejce.

Slovensko

To napravo lahko uporabljajo otroci, starejši od 8 let, in osebe z zmanjšanimi telesnimi, senzornimi ali psihičnimi sposobnostmi ali pomanjkanjem izkušenj in znanja, če so ustrezno nadzorovane ali so prejele navodila za varno uporabo naprave ter razumejo morebitne nevarnosti, ki se lahko pojavijo pri uporabi naprave. Otroci se ne smejo igrati z napravo. Čiščenje in vzdrževanje lahko izvajajo otroci samo pod nadzorom odgovorne osebe.

Da bi preprečili resne poškodbe, pred uporabo preberite in zagotovite, da razumete vsa opozorila in navodila.

SHRANITE TA PRIROČNIK

Ta priročnik boste potrebovali zaradi varnostnih opozoril in previdnostnih ukrepov, za sestavo, upravljanje, pregled, vzdrževanje in čiščenje, vsebuje pa tudi seznam delov. Priročnik hranite na varnem in suhem mestu, kjer ga boste lahko po potrebi vedno prebrali.

OPOZORILO IN VARNOSTNA PRAVILA

POMEMBNO

VARNOSTNA NAVODILA

Pri uporabi električne naprave je treba upoštevati osnovne previdnostne ukrepe, vključno z naslednjimi:

PRED UPORABO NAPRAVE PREBERITE VSA NAVODILA.

OPOZORILO – Za zmanjšanje nevarnosti požara, električnega udara ali poškodb:

1. Ne izpostavljajte dežju. Shranjujte v notranjih prostorih.
2. Ne dovolite, da se uporablja kot igrača. Če napravo uporabljajo otroci ali se uporablja v njihovi bližini, je potreben nadzor.
3. Uporabljajte samo, kot je opisano v priročniku. Uporabljajte samo priključke, ki jih priporoča proizvajalec.
4. Ne uporabljajte s poškodovano baterijo. Če naprava ne deluje, kot bi morala, ali vam je padla na tla, je poškodovana, ste jo pustili na prostem ali pa vam je padla v vodo, jo vrnite servisnemu centru.
5. Naprave se ne dotikajte z mokrimi rokami.
6. Ne vstavljajte predmetov v odprtine.
7. Las, ohlapnih oblačil, prstov in delov telesa ne približujte odprtinam in premikajočim se delom.
8. Preden odstranite baterijo, izključite vse upravljalne elemente.
9. Uporabljajte samo električni adapter ali polnilnik, ki ga je priložil proizvajalec. Dodatki, ki so morda primerni za en brezžični ventilator, so lahko nevarni, če jih uporabljate z drugim.
10. Baterije ne polnite na prostem.
11. Ne izpostavljajte ognju in visokim temperaturam.
12. Ne uporabljajte blizu odprtega ognja, tleče žerjavice ali v eksplozivnih ozračjih, kot npr. v bližini vnetljivih tekočin, plinov ali prahu. Brezžični ventilatorji povzročajo iskre, ki lahko zanetijo prah ali hlape.

TA NAVODILA SHRANITE

Naprava je predvidena za gospodinjsko uporabo.

DODATNA VARNOSTNA PRAVILA

1. Pred uporabo pozorno preberite ta navodila za uporabo in navodila za uporabo polnilnika.
2. Če opazite morebitne nepravilnosti pri delovanju naprave, jo takoj prenehajte uporabljati.
3. Če vam ventilator pade na tla ali ga udarite, ga pred ponovno uporabo pozorno preglejte, ali je razpokan oz. poškodovan.
4. Ne približujte ga štedilnikom in drugim virom toplote.
5. Ne uporabljajte ga, če ima zlomljene, zvite, počene ali poškodovane dele. Vsak ventilator, ki je na kakršen koli način videti poškodovan ali nepravilno deluje, je treba takoj prenehati uporabljati. Pred vsako uporabo ga preglejte.
6. Brezžičnega ventilatorja ne puščajte priključenega v električno omrežje in brez nadzora.

- Električnega adapterja ne zlorablajte. Ventilatorja nikoli ne prenašajte za kabel adapterja ali zanj skušajte izvleči vtič iz vtičnice. Električnega adapterja ne približujte vročini, olju, ostrim robovom ali premikajočim se delom. Poškodovani adapter takoj zamenjajte. Poškodovani adapter lahko poveča nevarnost električnega udara.

TA NAVODILA SHRANITE

UPORABA IN NEGA BREZŽIČNEGA VENTILATORJA

- Uporabite ustrezen brezžični ventilator za svojo uporabo. Ventilatorja ne uporabljajte v namene, za katere ni predviden.
- Brezžični ventilator lahko deluje s priloženim adapterjem za izmenični tok ali z **10,8 V / 10,8 V do največ. 12 V litij-ionskim** baterijskim vložkom podjetja Makita. Uporaba drugačnih baterijskih vložkov lahko vodi do požara. Baterije polnite samo s predvidenim polnilnikom.
- Brezžični ventilator, ki ga ne uporabljate, hranite izven dosega otrok in drugih neusposobljenih oseb.
- Preden ventilator pospravite, odklopite baterijski vložek ali adapter za izmenični tok iz vira napajanja. Ti preventivni varnostni ukrepi zmanjšajo nevarnost nezgodnega zagona ventilatorja. Pred pregledom, vzdrževanjem ali čiščenjem ventilator vedno odklopite iz električne vtičnice.
- Kadar baterijskega vložka ne uporabljate, ga ne približujte drugim kovinskim predmetom. Kratki stik med priključkoma baterije lahko povzroči iskre, opekline ali požar.
- Pred čiščenjem ali vzdrževanjem enoto izklopite in počakajte, da se ohladi.

SERVIS

- Brezžični ventilator lahko servisira samo kvalificirano servisno osebje. Če servis ali vzdrževanje izvaja nekvalificirano osebje, obstaja nevarnost poškodb.
- Pri servisiranju brezžičnega ventilatorja uporabljajte samo identične nadomestne dele. Uporaba nepooblaščenih delov ali neupoštevanje navodil za vzdrževanje lahko vodi do električnega udara ali poškodb.

SIMBOLI

Na opremi so prikazani naslednji simboli. Pred uporabo se prepričajte, ali razumete njihov pomen.



- Preberite navodila za uporabo.



- Samo za države EU.



Elektronske opreme ali baterijskega vložka ne mečite med gospodinjske odpadke!

V skladu z evropskimi direktivami o odpadni električni in elektronski opremi ter baterijah in akumulatorjih in odpadnih baterijah in akumulatorjih ter njihovem izvajanju na podlagi nacionalnih zakonov je treba električno opremo in baterije in baterijske pakete ob koncu njihove življenjske dobe zbirati ločeno in vrniti pristojnemu podjetju za recikliranje.

SPECIFIKACIJE

Baterijski vložek		Makita 10,8 V / 10,8 V do največ 12 V litij-ionska baterija za polnjenje
Električni adapter		Vhod: 100–240 V, 50/60 Hz, 0,6 A največ; izhod: 12 V 1,5 A
Dimenzije (D x Š x V)	Brez baterije	148 mm x 260 mm x 252 mm
	Z baterijo BL1015/BL1016/ BL1020B/BL1021B	149 mm x 260 mm x 252 mm
	Z baterijo BL1040B/BL1041B	168 mm x 260 mm x 252 mm
Neto teža		1,2–1,4 kg

- Teža se lahko razlikuje glede na priključke, vključno z akumulatorsko baterijo. Najlažja in najtežja kombinacija v skladu s postopkom EPTA 01/2014 sta prikazani v preglednici.

ČAS DELOVANJA BATERIJE

Velja samo za naslednje tipe baterij znamke Makita.

Predviden čas delovanja povsem napolnjene baterije je prikazan spodaj:

Hitrost delovanja ventilatorja	Baterija		
	BL1015 BL1016	BL1020B BL1021B	BL1040B BL1041B
visoka	pribl. 105 min	pribl. 135 min	pribl. 275 min
srednja	pribl. 145 min	pribl. 190 min	pribl. 380 min
nizka	pribl. 240 min	pribl. 315 min	pribl. 630 min

OPIS DELOV (sl. 1–5, sl. 7–9)

- | | | |
|------------------------|-------------------------------|-------------------------------------|
| 1. Gumb za vklop | 2. Indikator hitrosti | 3. Gumb za spremembo hitrosti |
| 4. Luknja za trak | 5. Ročaj | 6. Reža za baterijo |
| 7. Kaveljček | 8. 12-voltna vtičnica DC | 9. Adapter za izmenični tok |
| 10. Gumb | 11. Rdeči indikator | 12. Baterijski vložek |
| 13. Indikatorska lučka | 14. Kontrolni gumb | 15. Luknja za vijak A (5/8"-11 UNC) |
| 16. Luknja za vijak B | 17. Luknja za stensko montažo | 18. Reža za obešanje |
| 19. Krilati vijak | | |

KAKO UPRAVLJATI NAPRAVO



OPOZORILO

- Pazite, da zaradi poznavanja orodja ne postanete nepazljivi. Zapomnite si, da že samo trenutek nepozornosti zadošča za hude poškodbe.
- Ne uporabljajte nobenih baterij, priključkov ali dodatkov, ki jih ni priporočil proizvajalec te naprave. Uporaba nepriporočenih baterij, priključkov ali dodatkov, lahko vodi do resnih telesnih poškodb.
- Kabla in baterije se ne dotikajte z mokrimi ali mastnimi rokami.
- Brezžičnega ventilatorja nikoli ne uporabljajte s poškodovanim kablom ali vtičem.
- Adapterja za izmenični tok ne puščajte izklopljenega iz brezžičnega ventilatorja, če je ta priključen na električno napajanje. Majhni otroci lahko namreč dajo električni vtič v usta in se poškodujejo.
- Pri vstavljanju/odstranjevanju baterije ali priklapljanju/izklapljanju adapterja za izmenični tok brezžični ventilator vedno postavite na ravno in čvrsto površino.

Ventilator ima 3-stopenjsko hitrostno stikalo za nadzor hitrosti. Deluje lahko prek električnega adapterja ali baterijskega vložka (OPCIJSKI DODATKI).

UPORABA ADAPTERJA ZA IZMENIČNI TOK

Vstavite 12-voltni vtič električnega adapterja v 12-voltno vtičnico DC (**sl. 2**), nato pa priključite zatiče za izmenični tok v glavno električno omrežje. Pri tem zagotovite, da se nazivna napetost električnega omrežja ujema z napetostjo adapterja.

TA NAVODILA SHRANITE

Po priklopu adapterja za izmenični tok lahko traja 3–5 sekund, da se brezžični ventilator zažene.

Med uporabo lahko adapter poka. To ne vpliva na običajno uporabo.

Priložen adapter za električni tok ne polni baterije, vstavljene v brezžični ventilator.

UPORABA BATERIJSKEGA VLOŽKA

ZA ZAGOTOVITEV MAKSIMALNE ZMOGLJIVOSTI BATERIJE JE PRIPOROČLJIVO, DA PRED PRVO UPORABO BATERIJSKI VLOŽEK NAPOLNITE.

1. Pred uporabo baterijskega vložka preberite vsa navodila in previdnostne oznake na (1) baterijskem vložku, (2) bateriji in (3) izdelku, ki uporablja baterijo.
2. Ne razstavlajte baterijskega vložka.
3. Če se je čas delovanja znatno skrajšal, takoj prenehajte z uporabo. Lahko namreč pride do pregrevanja, morebitnih opeklin ali celo eksplozije.
4. Če vam elektrolit pride v oči, si jih sperite s čisto vodo in takoj pojdite k zdravniku. Lahko namreč oslepite.
5. Baterijskega vložka ne izpostavljajte kratkemu stiku:
 - (1) Priključkov se ne dotikajte s kakršnimkoli prevodnim materialom.
 - (2) Ne hranite baterijskega vložka v posodi skupaj z drugimi kovinskimi predmeti, kot so želji, kovanci itd.
 - (3) Baterijskega vložka ne izpostavljajte vodi ali dežju.
 Kratki stik baterije lahko povzroči velik tokovni pretok, pregrevanje, morebitne opekline in celo okvaro.

6. Baterijskega vložka ne hranite v prostoru, kjer lahko temperature dosežejo ali presežejo 50 °C.
7. Baterijskega vložka ne sežigajte, četudi je poškodovan ali povsem izpraznjen. Baterijski vložek lahko v ognju eksplodira.
8. Pazite, da vam baterija ne pade na tla ali da je ne udarite.
9. Ne uporabljajte poškodovane baterije.
10. Nikoli ne polnite povsem napolnjenega baterijskega vložka. Prekomerno polnjenje skrajša življenjsko dobo baterije.
11. Za vsebovane litij-ionske baterije veljajo zahteve zakona o nevarnih izdelkih. Pri komercialnih prevozih npr. s strani tretjih oseb, posrednikov ipd. je treba upoštevati posebne zahteve na embalaži in etiketi. Za pripravo izdelka na odpošiljanje se je treba posvetovati s strokovnjakom za nevarni material. Upoštevajte tudi morebitne podrobnejše državne predpise. Odprte kontakte prelepste s trakom ali jih prekrijte in baterijo zapakirajte tako, da se v paketu ne bo mogla premikati.
12. Upoštevajte lokalne predpise o odlaganju rabljenih baterij.

TA NAVODILA SHRANITE

 **POZOR: Uporabljajte samo originalne baterije Makita.**

Uporaba neoriginalnih baterij Makita ali baterij, ki so bile spremenjene, lahko vodi do eksplozije baterije, kar lahko povzroči požar, telesne poškodbe in škodo. Prav tako v tem primeru preneha veljati garancija podjetja Makita za orodje in polnilnik Makita.

Napotki za ohranjanje najdaljše življenjske dobe baterije:

1. Napolnite baterijski vložek, preden se povsem izprazni. Vedno prenehajte z uporabo orodja in napolnite baterijski vložek, če se moč naprave očitno zmanjša.
2. Nikoli ne polnite povsem napolnjenega baterijskega vložka. Prekomerno polnjenje skrajša življenjsko dobo baterije.
3. Baterijski vložek polnite na sobni temperaturi med 10 °C–40 °C. Vroč baterijski vložek naj se najprej ohladi, preden ga napolnite.
4. Napolnite baterijski vložek, če ga dlje časa niste uporabljali (dlje kot 6 mesecev).

Nameščanje ali odstranjevanje baterijskega vložka (sl. 3)

Vedno izključite napravo, preden vstavite ali odstranite baterijski vložek.

Da odstranite baterijski vložek, ga potisnite iz orodja in pri tem potiskajte gumb (10). Pri odstranjevanju vložka vselej držite brezžični ventilator.

Za namestitev baterijskega vložka poravnajte jeziček na vložku z utorom na ohišju in ga vstavite na njegovo mesto. Vedno ga vstavite do konca, dokler ne zaslišite klika. Če na zgornji strani gumba vidite rdeč indikator (11), se baterijski vložek ni pravilno zaskočil. Vstavite ga do konca, dokler rdeč indikator (11) ne bo več viden. Če ne, lahko pade iz naprave ter poškoduje vas ali koga v vaši bližini.







Pri vstavljanju baterijskega vložka ne uporabljajte sile. Če vložka ni mogoče enostavno vstaviti, potem ga ne vstavljate pravilno.

Za uporabo brezžičnega adapterja na baterijski vložek glejte navodila za adapter za izmenični tok.

Prikaz preostale kapacitete baterije (sl. 4)

Samo za baterijske vložke z indikatorjem

Pritisnite na kontrolni gumb (14) na baterijskem vložku, da se prikaže preostala kapaciteta baterije. Indikatorne lučke (13) bodo za nekaj sekund zasvetile.

Indikatorne lučke		Preostala kapaciteta
 Sveti	 Ne sveti	
		75 % do 100 %
		50 % do 75 %
		25 % do 50 %
		0 % do 25 %

OPOMBA:

- Glede na pogoje uporabe in temperaturo okolice se lahko prikaz malce razlikuje od dejanske kapacitete.
- Zaščita pred popolnim izpraznjenjem baterije se vključí, ko je baterija skoraj povsem prazna. V tem primeru se brezžični ventilator zaustavi samodejno. Če brezžični ventilator ne deluje, četudi ste vključili stikalo za vklop, odstranite baterijo iz naprave in jo napolnite.

Vklop/izklop ventilatorja (sl. 1)

Pritisnite na gumb za vklop (1), da vključite ventilator. S ponovnim pritiskom na gumb za vklop se ventilator izključi.

Spreminjanje hitrosti delovanja (sl. 5)

Med delovanjem ventilatorja pritisnite na gumb za spremembo hitrosti delovanja (3). Hitrost se bo povečala vsakič, ko boste pritisnili gumb. Če pri delovanju z najvišjo hitrostjo ponovno pritisnete gumb za hitrost delovanja, se bo hitrost ponovno vrnila na najnižjo stopnjo.

Brezžični ventilator ob vklopu deluje z zadnjo nastavljeno hitrostjo.

Prilagoditev kota glave ventilatorja (sl. 6)

Kot glave ventilatorja je mogoče prilagoditi. Razpon gibanja glave ventilatorja je prikazan na sliki.

OPOMBA:

- Glave ventilatorja ne obračajte dlje, kot je mogoče.

Obešanje ventilatorja (sl. 7)

S kavljem na ročaju lahko brezžični ventilator obesite na drog ali drugo ustrezno mesto. Da preprečite, da bi vam brezžični ventilator slučajno padel na tla, v luknjo za trak (4) napeljite trak in z njim ventilator privežite.



POZOR:

- Brezžičnega ventilatorja nikoli ne obešajte na visoka mesta ali na površine, kjer se lahko odpne in pade.
- Za obešanje brezžičnega ventilatorja uporabljajte trd material, kot je kovinski drog. Premer droga mora biti manjši od 24 mm, njegova nosilnost pa mora biti najmanj 5,6 kg. Brezžičnega ventilatorja ne obešajte višje od 2,3 m.

Pritrđitev na trinožno stojalo (sl. 8 in 9)

Brezžični ventilator je mogoče pritrđiti na nekatera trinožna stojala Makita.

Pri uporabi trinožnega stojala z navojno gredjo 5/8"-11 UNC je treba brezžični ventilator montirati s pomočjo luknje za vijak A (15).

Pri uporabi trinožnega stojala za delovno svetilko Makita brezžični ventilator pritrđite s kralitim vijakom (19) skozi luknjo za vijak B (16).

Montaža na steno (sl. 8 in 9)

Prilagodite dva vijaka in ju pritrđite v steno, kot je prikazano na sliki. Obesite brezžični ventilator na vijaka za luknje za stensko montažo (17).



POZOR:

- Ko brezžični ventilator visi na steni, ga izklopite in odstranite baterijo.
- Za montažo brezžičnega ventilatorja izberite stabilno steno. Zagotovite, da je brezžični ventilator varno obešen na steni.
- Pri vstavljanju/odstranjanju baterije vedno snemite brezžični ventilator s stene. Če ne, lahko ventilator pade na tla in povzroči poškodbe.
- Ta ventilator je predviden za montažo na visoki višini, pri čemer ga je treba montirati tako, da bodo njegove lopatice več kot 2,3 m nad tlemi ali okni.

VZDRŽEVANJE



OPOROILLO

- Za servis se obrnite na pooblašene servisne centre Makita. Napravo servisirajte samo z identičnimi nadomestnimi deli. Uporaba kakršnih koli drugih delov lahko povzroči nevarnost ali vodi do okvare izdelka.
- Da preprečite resne telesne poškodbe, vedno odstranite električni adapter ali baterijski vložek iz naprave, preden začnete s čiščenjem ali vzdrževalnimi deli.
- Pred pregledom, vzdrževanjem, čiščenjem ali preden izdelek spravite, vselej počakajte, da se ohladi.

SPLOŠNO VZDRŽEVANJE

Za čiščenje plastičnih delov ne uporabljajte topil. Večina plastičnih materialov ni združljiva z različnimi vrstami topil in se lahko poškoduje. Ko se ventilator ohladi, s čisto krpo obrišite umazanijo, prah, olje, mast itd.



OPOROILLO

- Nikoli ne dovolite, da bi zavorne tekočine, bencin, izdelki na osnovi petroleja, olja itd. prišli v stik s plastičnimi deli. Kemikalije lahko poškodujejo, oslabijo ali uničijo plastiko, kar lahko vodi do resnih poškodb.
- Vse dele vam mora zamenjati pooblašeni servisni center.

SHRANJEVANJE

Da preprečite požar ali opekline, vselej počakajte, da se ventilator ohladi, preden ga pospravite.

Prazne baterije ne skladiščite dlje časa, ker se s tem skrajša njena uporabna doba.

Za tehnična vprašanja se obrnite na prodajalca.

Shqip

Kjo pajisje mund të përdoret nga fëmijët e moshës 8 vjeç e lart dhe nga personat me aftësi të kufizuara fizike, ndijore ose mendore ose që kanë mungesë përvojë dhe njohurie nëse janë mbikëqyrur ose udhëzuar për sa i përket përdorimit të pajisjes në një mënyrë të sigurt dhe kuptojnë rreziqet e përfshira. Fëmijët nuk duhet të luajnë me pajisjen. Pastrimi dhe mirëmbajtja nga përdoruesi nuk do të bëhet nga fëmijët pa qenë të mbikëqyrur.

Për të parandaluar lëndimet serioze, ju lutemi lexoni dhe kuptoni të gjitha paralajmërimet dhe udhëzimet para përdorimit.

RUAJENI KËTË MANUAL

Juve do t'ju nevojitet ky manual për paralajmërimet dhe masat paraprake të sigurisë, për montimin, përdorimin, inspektimin, procedurat e mirëmbajtjes, pastrimin dhe listën e pjesëve. Ruajeni këtë manual në një vend të sigurt dhe të thatë që mund t'i referoheni në të ardhmen.

PARALAJMËRIME DHE RREGULLAT E SIGURISË

E RËNDËSISHME

UDHËZIMET PËR SIGURINË

Kur përdorni një pajisje elektrike, duhet të zbatoni masat paraprake themelore, përfshi ato si më poshtë:

LEXONI TË GJITHA UDHËZIMET PARA PËRDORIMIT TË KËSAJ PAJISJEJE.

PARALAJMËRIM - Për të ulur rrezikun nga zjarri, goditjet elektrike ose lëndimet:

1. Mos e ekspozoni ndaj shiut. Ruajeni në ambiente të brendshme.
2. Mos lejoni që të përdoret si lodër. Kur përdoret nga fëmijët ose afër tyre është e nevojshme të tregoheni tepër të vëmendshëm.
3. Përdorni vetëm sipas përshkrimit në manual. Përdorni vetëm pjesët e rekomanduara nga prodhuesi.
4. Mos e përdorni me bateri të dëmtuara. Nëse pajisja nuk punon siç duhet, për shkak se mund të jetë hedhur përtokë, dëmtuar, është lënë në ambiente të jashtme, ose ka rënë në ujë, atëherë kthejeni në qendrën e vëmendshëm.
5. Mos e mbani pajisjen me duar të lagura.
6. Mos vendosni asnjë objekt në pjesën hyrëse të saj.
7. Mbajini flokët, robotat, gishtat dhe të gjitha pjesët e trupit larg nga pjesët e hapura dhe ato lëvizëse.
8. Fikini të gjitha butonat komandues para se të hiqni baterinë.
9. Përdorni vetëm përshtatësin AC ose karikuesin e siguruar nga prodhuesi. Aksesorët që mund të jenë të përshtatshëm për një ventilator me bateri mund të përbëjnë rrezik nëse përdoren në pajisje të tjera.
10. Mos e karikoni baterinë në ambiente të jashtme.
11. Mos e ekspozoni ndaj zjarrit ose temperaturave të larta.
12. Mos e përdorni pranë flakëve të ekspozuara, thëngjijve të ndezur ose ambienteve shpërthyes, si në praninë e lëngjeve, gazeve ose pluhurit të ndezshëm. Ventilatorët me bateri krijojnë shkëndija të cilat mund të shkaktojnë ndezjen e pluhurit ose tymrave.

RUAJINI KËTO UDHËZIME

Kjo pajisje është projektuar për përdorim shtëpiak.

RREGULLA SHITESË TË SIGURISË

1. Lexojeni me kujdes këtë manual udhëzimi dhe manualin e udhëzimit të karikuesit para përdorimit.
2. Ndalojeni menjëherë pajisjen nëse konstatooni anomalitë.
3. Nëse ventilatori ju bie nga dora ose goditet, kontrolloni me kujdes për krisje ose dëmtime para përdorimit.
4. Mos e afroni pranë sobave ose burimeve të tjera të nxehtësisë.
5. Mos e përdorni nëse pajisja është thyer, përkulur ose krisur, ose nëse pjesët e saj janë dëmtuar. Çdo ventilator me bateri që duket i dëmtuar në çfarëdo mënyre ose funksionon në mënyrë të çrregullt duhet të hiqet menjëherë nga shërbimi. Inspektojini para çdo përdorimi.
6. Mos e lini ventilatorin me bateri të ndezur dhe pa mbikëqyrje.

7. Mos e keqpërdorni përshtatësin AC. Mos e përdorni asnjëherë kordonin e përshtatësit për të lëvizur ventilatorët ose për të hequr prizën nga vendi. Mbajeni përshtatësin AC larg nga nxehtësia, vajrat, objektet e mprehta ose pjesët lëvizëse. Zëvendësojeni menjëherë përshtatësin e dëmtuar. Përshtatësi i dëmtuar mund ta rrisë rrezikun e goditjeve elektrike.

RUAJINI KËTO UDHËZIME

PËRDORIMI DHE PËRKUJDESJA PËR VENTILATORIN ME BATERI

1. Përdorni ventilatorin e përshtatshëm me bateri për përdorimin tuaj. Mos e përdorni ventilatorin për qëllime të tjera për të cilat nuk është projektuar.
2. Ventilatori me bateri mund të funksionojë me përshtatësin AC që e shoqëron ose me kutinë e **baterisë Li-ion 10,8 V / 10,8 V–12 V maksimumi** të siguruar nga Makita. Përdorimi i çdo baterie tjetër mund të shkaktojë rrezik zjarri. Karikojini bateritë vetëm me karikuesin e specifikuar.
3. Kur nuk është në përdorim, mbajeni ventilatorin pa bateri larg nga fëmijët dhe personat e tjerë të patrajnuar.
4. Stakojeni kutinë e baterisë ose përshtatësin AC nga burimi i rrymës para se ta ruani në një vend ventilatorin. Masa të tilla parandaluese të sigurisë mund ta ulin rrezikun e ndezjes aksidentale të ventilatorit. Hiqeni gjithmonë ventilatorin nga priza para se të kryeni ndonjë inspektim, mirëmbajtje ose procedurat e pastrimit.
5. Kur kutia e baterisë nuk është në përdorim, mbajeni larg objekteve të tjera metalike. Krijimi i qarkut të shkurtër të terminaleve të baterisë mund të shkaktojë shkëndija, djegie ose zjarr.
6. Hiqeni njësinë nga priza dhe lëreni të ftohet para se ta pastroni ose mirëmbani.

SHËRBIMI

1. Shërbimi për ventilatorin me bateri duhet të kryhet vetëm nga një personel i kualifikuar riparimi. Shërbimi ose mirëmbajtja që kryhet nga një personel i pakualifikuar mund të rezultojë në rrezik lëndimi.
2. Kur jeni duke riparuar një ventilator me bateri, përdorni vetëm pjesë këmbimi identike. Përdorimi i pjesëve të paautorizuara ose nëse nuk ndiqni udhëzimet për mirëmbajtjen, mund të shkaktojë rrezik goditjeve elektrike ose lëndime.

SIMBOLET

Më poshtë jepen simbolet e përdorura për pajisjen. Sigurohuni që të kuptoni domethënien e tyre para përdorimit.



- Lexoni manualin e udhëzimit.



- Vetëm për shtetet e BE-së.

Mos i hidhni pajisjet elektrike ose paketën e baterive së bashku me mbetjet shtëpiake.

Në respektim të Direktivës Evropiane, "Për mbetjet nga pajisjet elektrike dhe elektronike, akumulatorët, mbetjet e baterive dhe akumulatorët" dhe zbatimit të tyre në përputhje me ligjet kombëtare, pajisjet elektrike, bateritë dhe paketën/at e baterive që kanë arritur ciklin e tyre të jetëgjatësisë duhet të mblidhen veçmas dhe të dërgohen në një implant riciklimi që është në pajtim me kushtet mjedisore.

SPECIFIKIMET

Kutia e baterisë		Bateri e karikueshme Makita Li-ion 10,8 V / 10,8 V–12 V maksimumi
Përshtatësi AC		Rryma hyrëse: 100–240 V, 50/60 Hz, 0,6 A maksimumi; Rryma dalëse: 12 V 1,5 A
Dimensioni (G x G x L)	Pa bateri	148 mm x 260 mm x 252 mm
	Me bateri BL1015/BL1016/ BL1020B/BL1021B	149 mm x 260 mm x 252 mm
	Me bateri BL1040B/BL1041B	168 mm x 260 mm x 252 mm
Peshë neto		1,2–1,4 kg

- Peshë mund të ndryshojë në varësi të aksesorit(ëve), përfshirë kutinë e baterisë. Kombinimi më i lehtë dhe më i rëndë, sipas Procedurës EPTA 01/2014, tregohet në tabelë.

KOHËZGJATJA E BATERISË

I referohet vetëm llojeve të mëposhtme të baterisë të siguruar nga Makita.
Kohëzgjatja e përllogaritur e baterisë së karikuar plotësisht jepet më poshtë:

Shpejtësia e ajrit	Bateri		
	BL1015 BL1016	BL1020B BL1021B	BL1040B BL1041B
E lartë	Përafërsisht 105 minuta	Përafërsisht 135 minuta	Përafërsisht 275 minuta
Mesatare	Përafërsisht 145 minuta	Përafërsisht 190 minuta	Përafërsisht 380 minuta
E ulët	Përafërsisht 240 minuta	Përafërsisht 315 minuta	Përafërsisht 630 minuta

PËRSHKRIMI I PJESËVE (Fig. 1–5, Fig. 7–9)

1. Butoni i ndezjes dhe i fikjes
2. Treguesi i shpejtësisë
3. Butoni i ndryshimit të shpejtësisë
4. Vrima e rripit mbajtës
5. Doreza
6. Vendi i caktuar i baterisë
7. Mbajtësja
8. Priza 12 V DC
9. Përshtatësi AC
10. Butoni
11. Treguesi i dritës së kuqe
12. Kutia e baterisë
13. Llamba treguese
14. Butoni i kontrollit
15. Vrime A e dados (5/8"-11 UNC)
16. Vrime B e dados
17. Vrime për montimin në mur
18. Vrime për mbështetjen në mur
19. Vida shtrënguese me dorë

SI TA PËRDORNI NJËSINË



PARALAJMËRIM

- Mos lejoni që njohuritë që keni për pajisjet t'ju bëjnë të shkujdesur. Mos harroni se një fraksion i shkujdesur i një sekonde është i mjaftueshëm për të shkaktuar lëndime serioze.
- Mos përdorni asnjë bateri, pjesë ose aksesori që nuk rekomandohen nga prodhuesi i kësaj pajisjeje. Përdorimi i baterive, pjesëve ose aksesorëve jo të rekomanduar mund të rezultojë në lëndime serioze personale.
- Mos e mbani kordonin dhe baterinë me duar të lagura ose me yndyrë.
- Mos e përdorni asnjëherë ventilatorin me bateri kur kordoni ose priza është e dëmtuar.
- Mos e lini përshtatësin AC të shkëputur nga ventilatori me bateri ndërsa furnizohet me energji nga rrjeti. Fëmijët e vegjël mund ta vendosin prizën në gojë dhe kjo mund t'u shkaktojë lëndime.
- Kur fusni/hiqni baterinë ose kur e vendosni përshtatësin AC në prizë ose e hiqni nga priza, vendoseni gjithmonë ventilatorin me bateri në një sipërfaqe të sheshtë dhe të qëndrueshme.

Ky ventilator është i pajisur me një kontroll me 3 shpejtësi duke përdorur çelësin e shpejtësisë. Furnizimi me energji mund të bëhet nëpërmjet përshtatësit AC ose kutisë së baterisë (AKSESORË OPSIONAL).

PËRDORIMI I PËRSHTATËSIT AC

Vendoseni prizën 12 V DC të përshtatësit AC në prizën 12 V DC (Fig. 2) dhe më pas vendoseni AC-në në prizën e rrymës elektrike. Sigurohuni që shkalla e tensionit të rrjetit elektrik të korrespondojë me atë të përshtatësit.

RUAJINI KËTO UDHËZIME

Pas lidhjes së përshtatësit AC, ventilatorit do t'i duhen 3–5 sekonda për t'u ndezur.

Përshtatësi mund të gërvijë ndërsa jeni duke e përdorur për furnizim me energji. Kjo nuk e ndikon përdorimin normal të tij.

Përshtatësi AC i siguruar nuk e karikon baterinë e vendosur te ventilatori me bateri.

PËRDORIMI I KUTISË SË BATERISË

PËR TË SIGURUAR QË BATERIA TË KETË NJË PERFORMANCË MAKSIMALE, REKOMANDOHET QË PARA SE TË PËRDORËT PËR HERË TË PARË KUTIA E BATERISË DUHET TË KARIKOHET.

1. Para përdorimit të kutisë së baterisë, lexoni të gjitha udhëzimet dhe shenjat paralajmëruese në (1) karikuesin e baterisë, (2) bateri dhe (3) produktin që përdor këtë bateri.
2. Mos e çmontoni kutinë e baterisë.
3. Nëse koha e punës është reduktuar së tepërmi, ndalojeni menjëherë pajisjen. Kjo mund të shkaktojë rrezik tejnxeheje, djegie të mundshme, madje edhe të shpërthejë.
4. Nëse elektroliti bie në kontakt me sytë, shpëlajini ato me ujë të pastër dhe kërkoni menjëherë përkujdesje shëndetësore. Kjo mund të shkaktojë humbje të shikimit.

5. Mos krijoni qark të shkurtër të kutia e baterisë:
 - (1) Mos i prekni kontaktet elektrike (terminalet) me asnjë material përçues.
 - (2) Shmangeni vendosjen e kutisë së baterisë në të njëjtën kuti së bashku me objekte të tjera metalike si gozhdë, monedha, etj.
 - (3) Mos e ekspozoni kutinë e baterisë ndaj ujit ose shiut.
 Qarku i shkurtër i një baterie mund të shkaktojë rrjedhje elektrike, tejnxehje, madje edhe avari.
6. Mos e mbani pajisjen dhe kutinë e baterisë në vende ku temperatura mund të arrijë ose tejkalojë 50°C.
7. Mos e digjni kutinë e baterisë edhe nëse është e dëmtuar keqas ose është plotësisht jashtë përdorimit. Kutia e baterisë mund të shpërthejë në kontakt me zjarrin.
8. Tregoni kujdes që bateria mos t'ju bjerë nga dora ose të goditet.
9. Mos përdorni bateri të dëmtuar.
10. Asnjëherë mos e rikarikoni një kuti baterie që është plotësisht e karikuar. Mbikarikimi e shkurton jetëgjatësinë e baterisë.
11. Bateritë që përmbajnë jone litiumi janë objekt i kërkesave të legjislacionit "Për mallrat e rrezikshme". Për transportin komercial, p.sh. nga palë të treta, si agjenci transporti, duhet të respektohen kritere të veçanta për sa i përket paketimit dhe emërtimit të tyre. Për përgatitjen e produktit që do të transportohet, këshillimi me një ekspert për materiet e rrezikshme është i nevojshëm. Gjithashtu, ju lutemi të respektoni, aty ku është e mundur, edhe rregulloret kombëtare më të detajuara. Shtrëngojini ose i mbulonin pjesët e ekspozuara dhe paketojeni baterinë në atë mënyrë që mos të lëvizë brenda paketimit.
12. Për sa i përket hedhjes së baterisë, zbatoni rregulloret lokale.

RUAJINI KËTO UDHËZIME

⚠ KUJDES: Përdorni vetëm bateri origjinale Makita.

Përdorimi i baterive që nuk janë origjinale, ose baterive të ndryshuara, mund të rezultojë në shpërthim të baterisë duke shkaktuar zjarre, lëndim personal dhe dëme. Kjo gjithashtu do ta bënte të pavlefshme garancinë për pajisjen dhe karikuesin nga Makita.

Disa këshilla mbi mirëmbajtjen për një jetëgjatësi maksimale të baterisë:

1. Karikojeni kutinë e baterisë para se ajo të shkarkohet plotësisht. Gjithmonë ndalojeni pajisjen nga puna dhe karikojeni kutinë e baterisë kur vini re se fuqia e saj është dobësuar.
2. Asnjëherë mos e rikarikoni një kuti baterie që është plotësisht e karikuar. Mbikarikimi e shkurton jetëgjatësinë e baterisë.
3. Karikojeni kutinë e baterisë në temperaturë dhome në 10°C–40°C. Lejoni që kutia e një baterie të nxehtë të ftohet para se ta karikoni atë.
4. Karikojeni kutinë e baterisë nëse nuk e përdorni për një kohë të gjatë (për më shumë se gjashtë muaj).

Montimi ose heqja e kutisë së baterisë (Fig. 3)

Gjithmonë fikeni pajisjen para se ta montoni ose hiqni kutinë e baterisë.

Për të hequr kutinë e baterisë, tërhiqeni nga pajisja në të njëjtën kohë që tërhiqni edhe butonin (10). Sigurohuni që ta mbani fort ventilatorin me bateri ndërsa tërhiqni kutinë.

Për të instaluar baterinë, vendoseni në vijë të drejtë gjuhëzën në kutinë e baterisë me kanalën në vendin e caktuar dhe më pas shtyjeni në vend. Gjithmonë shtyjeni deri në fund derisa të shkojë në vend dhe të dëgjoni një kërcitje të vogël. Nëse mund ta shikoni treguesin e kuq (11), në pjesën e sipërme të butonit, atëherë ju nuk e keni mbyllur plotësisht atë. Montojeni plotësisht atë derisa treguesi i kuq (11) të fiket. Nëse jo, atëherë ajo mund të bjerë aksidentalisht nga pajisja dhe t'ju shkaktojë lëndime juve dhe ndonjë personi tjetër afër jush.





Mos përdorni forcë gjatë vendosjes së kutisë së baterisë. Nëse kutia nuk futet lehtësisht, atëherë ju nuk jeni duke e futur në mënyrë të saktë atë.







Për ta vënë në punë ventilatorin me bateri duke përdorur kutinë e baterisë, ju lutemi referojuni udhëzuesit të përshtatës AC.

Treguesi i kapacitetit të mbetur të baterisë (Fig. 4)

Vetëm për kutitë e baterive me tregues

Shtypni butonin e kontrollit (14) mbi kutinë e baterisë për të treguar kapacitetin e mbetur të saj. Llambat treguese (13) ndizen për disa sekonda.

Llambat treguese		Kapaciteti i mbetur
 E ndezur	 E fikur	
		75% deri në 100%
		50% deri në 75%
		25% deri në 50%

Llambat treguese		Kapaciteti i mbetur
 E ndezur	 E fikur	
   		0% deri në 25%

SHËNIM:

- Në varësi të kushteve të përdorimit dhe temperaturës së ambientit, treguesi mund të ndryshojë disi në krahasim me kapacitetin aktual.
- Mbrojtja e baterisë nga mbi-shkarkimi do të funksionojë kur kapaciteti i baterisë reduktohet. Në këtë rast, ventilatori me bateri ndalon automatikisht. Nëse ventilatori me bateri nuk punon edhe kur butoni është në pozicionin e ndezjes, atëherë hiqeni baterinë nga pajisja dhe karikojeni atë.

Ndezja / fikja e ventilatorit (Fig. 1)

Shtypni butonin e ndezjes (1) për ta ndezur ventilatorin. Shtypni përsëri butonin e ndezjes për ta fikur ventilatorin.

Ndryshimi i shpejtësisë së erës (Fig. 5)

Shtypni butonin e ndryshimit të shpejtësisë (3) ndërsa ventilatori është duke punuar. Shpejtësia e erës ndryshon çdo herë që shtypni butonin. Shpejtësia e erës do të kthehet në shpejtësinë më të ulët kur është duke punuar në shpejtësinë më të lartë.

Ventilatori me bateri do të fillojë me të njëjtën shpejtësi si në cilësimin e parë.

Përshtatja e këndit të kokës së ventilatorit (Fig. 6)

Këndi i kokës së ventilatorit mund të përshtatet. Variantet e lëvizjeve në kokën e ventilatorit jepen në figurën e paraqitur.

SHËNIM:

- Mos e ktheni kokën e ventilatorit përtej varianteve të lëvizjeve.

Mbajtësja e ventilatorit (Fig. 7)

Përdorni një mbajtëse në dorezë për ta mbajtur ventilatorin me bateri në një tub ose në vende të tjera të përshtatshme. Për të shmangur rënien aksidentale të ventilatorit me bateri, vendosni një rrip në vrimën e rripit (4) dhe sigurojeni atë.

KUJDES:

- Mos e vendosni asnjëherë ventilatorin me bateri në vende të larta ose në sipërfaqe jo të sheshta pasi pajisja mund të bjerë.
- Për të mbajtur ventilatorin me bateri, përdorni metal të fortë si p.sh. një tub metal. Diametri i tubit të përdorur për mbështetjen e pajisjes duhet të jetë më i vogël se 24 mm dhe të mbajë 5,6 kg. Mos e vendosni ventilatorin me bateri më lart se 2,3 m.

Montimi mbi një këmbalec (Fig. 8, Fig. 9)

Ventilatori me bateri mund të montohet mbi disa lloje të ndryshme këmbalecësh Makita.

Kur e përdorni këmbalecin me boshtin e filetuar 5/8"-11 UNC, montojeni ventilatorin me bateri duke përdorur vrimën A të dados (15).

Kur e përdorni këmbalecin për ndriçuesin Makita për punë, montojeni ventilatorin me bateri duke e fiksuar vidën shtrënguese me dorë (19) në vrimën B të dados (16).

Montimi në mur (Fig. 8, Fig. 9)

Përgatitni dy vida dhe i fiksoni në mur siç tregohet në figurë. Vendoseni ventilatorin me bateri duke përdorur vrimat për montimin në mur (17).

KUJDES:

- Gjatë kohës së montimit në mur, hiqeni pajisjen nga priza dhe baterinë nga ventilatori me bateri.
- Tregoni kujdes që të zgjidhni një pjesë muri të qëndrueshme për montimin e ventilatorit me bateri. Sigurohuni që ventilatori me bateri të jetë vendosur në mënyrë të sigurt në mur.
- Uleni gjithmonë ventilatorin me bateri nga muri kur të vendosni/hiqni baterinë. Në të kundërtën, ventilatori me bateri mund të bjerë dhe të shkaktojë lëndime.
- Ky ventilator është projektuar për t'u montuar në distancë të lartë dhe duhet të instalohet me qëllim që fletët e pajisjes të jenë më lart se 2,3 m nga dyshemeja ose dritaret.

MIRËMBAJTJA

PARALAJMËRIM

- Në rast shërbimi, kontaktoni me Qendrat e Autorizuara të Shërbimit Makita dhe përdorni vetëm pjesë këmbimi identike. Përdorimi i pjesëve të tjera mund të sjellë rrezik ose ta dëmtojë produktin.

- Për të shmangur lëndime serioze personale, hiqeni gjithmonë përshtatësin AC ose kutinë e baterisë nga njësia kur jeni duke e pastruar ose mirëmbajtur.
- Lejoni që ventilatori me bateri të ftohet plotësisht para se të kryeni ndonjë inspektim, mirëmbajtje, procedurat e pastrimit apo ta ruani në një vend.

MIRËMBAJTJE E PËRGJITHSHME

Shmangeni përdorimin e tretësve kur pastroni pjesët plastike. Një pjesë e mirë e lëndëve plastike është delikate ndaj dëmtimit nga lloje të ndryshme tretësish komerciale dhe mund të dëmtohet nga përdorimi i tyre. Pas ftohjes së ventilatorit të lëvizshëm, përdorni pece të pastra për të hequr papastërtitë, pluhurin, vajrat, yndyrat, etj.



PARALAJMËRIM

- Në asnjë moment mos lejoni që rrjedhjet e lëngshme, benzina, produktet me bazë naftë, vajrat depërtues, etj. të bien në kontakt me pjesët plastike. Kimikatet mund ta dëmtojnë, dobësojnë ose ta shkatërrojnë plastikën që mund të shkaktojë lëndime personale serioze.
- Të gjitha pjesët duhet të zëvendësohen në Qendrën e Autorizuar të Shërbimeve.

RUAJTJA

Për të parandaluar zjarrin ose djegien, lejoni që ventilatori i lëvizshëm të ftohet plotësisht para se ta ruani në një vend.

Mos e lini për një kohë të gjatë baterinë e shkarkuar pasi kjo mund ta shkurtojë jetëgjatësinë e saj.

Nëse keni pyetje teknike, ju lutemi të kontaktoni me agjentin e shitjeve.

Български

Този уред може да се използва от деца на възраст над 8 години и от лица с намалени физически, сензорни или умствени способности, или на които липсват опит и познания, ако са под пряк надзор на лице, което отговаря за тях, или са им дадени инструкции относно безопасната работа с уреда, и те разбират опасностите, свързани с това. Деца не трябва да играят с уреда. Почистването и поддръжката не трябва да се осъществяват от деца без надзор.

Моля, преди употреба прочетете и разберете всички предупреждения и инструкции, за да предотвратите сериозни наранявания.

ЗАПАЗЕТЕ ТОВА УПЪТВАНЕ

Настоящото упътване ще Ви е необходимо за предупрежденията за безопасност, предпазните мерки, сглобяването, експлоатацията, проверката, поддръжката, почистването и списъка с компоненти на този уред. Съхранявайте упътването на безопасно и сухо място, за да може да правите справка с него и в бъдеще.

ПРЕДУПРЕЖДЕНИЯ И ПРАВИЛА ЗА БЕЗОПАСНОСТ

ВАЖНО

ИНСТРУКЦИИ ЗА БЕЗОПАСНОСТ

Когато се използва електрически уред, трябва винаги да се вземат стандартните предпазни мерки, които включват:

ПРОЧЕТЕТЕ ВСИЧКИ ИНСТРУКЦИИ ПРЕДИ УПОТРЕБА НА ТОЗИ УРЕД.

ПРЕДУПРЕЖДЕНИЕ - За да сведете до минимум опасността от пожар, токов удар или нараняване:

1. Не излагайте уреда на дъжд. Съхранявайте уреда на закрито.
2. Не позволявайте да се използва като играчка. Необходимо е повишено внимание, когато уредът се използва близо до деца.
3. Използвайте само както е описано в това упътване. Използвайте само приставки, препоръчани от производителя.
4. Не използвайте с повредени батерии. Ако уредът не работи добре или е бил изпуснат, повреден, оставен навън или паднал във вода, изпратете го в сервизен център.
5. Не докосвайте уреда с мокри ръце.
6. Не поставяйте предмети в отворите.
7. Дръжте косата, свободните дрехи, пръстите и всички части от тялото си далеч от отворите и движещите се части на уреда.
8. Изключете напълно уреда преди да свалите батерията.
9. Използвайте само АС адаптера или зарядното устройство, предоставени от производителя. Аксесоари, които са подходящи за един вид безжичен вентилатор, може да са опасни, когато се използват с други вентилатори.
10. Не зареждайте батерията на открито.
11. Не излагайте уреда на огън или висока температура.
12. Не използвайте уреда близо до открити пламъци, горещи въглени или на места, където има опасност от експлозия, например близо до леснозапалими течности, газове или прах. Безжичният вентилатор изпуска искри, който могат да възпламенят праха или парите.

ЗАПАЗЕТЕ ТЕЗИ ИНСТРУКЦИИ

Този уред е предназначен само за домашна употреба.

ДОПЪЛНИТЕЛНИ ПРАВИЛА ЗА БЕЗОПАСНОСТ

1. Прочетете внимателно това упътване за работа и ръководството на адаптера преди да започнете работа с уреда.

2. Спрете работа веднага, ако забележите нещо нередно.
3. Ако изпуснете или ударите вентилатора, проверете го внимателно за пукнатини или повреди, преди отново да го използвате.
4. Не приближавайте вентилатора до печки или други източници на топлина.
5. Не използвайте вентилатора, ако има счупени, изкривени, пукнати или повредени части. Използването на безжични вентилатори, които изглеждат повредени или не работят нормално, трябва да се преустанови незабавно. Инспектирайте уреда преди всяко пускане.
6. Не оставяйте без надзор безжичния вентилатор, когато е под напрежение.
7. Не използвайте АС адаптера не по предназначение. Никога не използвайте кабела на адаптера, за да носите вентилатора или да изваждате щепсела от контакта. Пазете АС адаптера от топлина, масло, остри ръбове или движещи се части. Ако адаптерът е повреден, сменете го незабавно. Повреденият адаптер увеличава риска от токов удар.

ЗАПАЗЕТЕ ТЕЗИ ИНСТРУКЦИИ

ИЗПОЛЗВАНЕ И ПОДДРЪЖКА НА БЕЗЖИЧНИЯ ВЕНТИЛАТОР

1. Използвайте подходящ безжичен вентилатор за съответното приложение. Не използвайте вентилатора не по предназначение.
2. Безжичният вентилатор може да работи с предоставения АС адаптер или с **литиево-йонната батерия 10,8 V / 10,8 V – 12 V макс.**, предоставена от Makita. Използването на други батерии може да доведе до пожар. Презареждайте батерията само с посоченото зарядно устройство.
3. Когато не използвате безжичния вентилатор, го съхранявайте на място, недостъпно за деца и други лица, които не са обучени за работа с него.
4. Свалете батерията или изключете АС адаптера от захранването преди да приберете вентилатора за съхранение. Тези превантивни мерки намаляват риска от случайно стартиране на вентилатора. Винаги изключвайте вентилатора от електрическия контакт, преди да извършите проверка, поддръжка или почистване.
5. Когато не използвате батерията, я дръжте далеч от други метални предмети. Окъсяване на клемите на батерията може да предизвика искри, изгаряния или пожар.
6. Изключете уреда от захранването и го оставете да се охлади, преди да извършите поддръжка или почистване.

СЕРВИЗНО ОБСЛУЖВАНЕ

1. Сервизното обслужване на безжичния вентилатор трябва да се извършва единствено от квалифицирани сервизни техници. Сервизно обслужване и поддръжка, извършени от неквалифицирани лица, може да доведат до нараняване.
2. При сервизното обслужване на безжичния вентилатор трябва да се използват единствено идентични резервни части. Използването на неодобриени резервни части или неследване на инструкциите за поддръжка увеличава риска от токов удар или нараняване.

СИМВОЛИ

Следните символи се използват за уреда. Уверете се, че разбирате тяхното значение, преди да започнете работа.



- Прочетете упътването за работа.



Cd
Ni-MH
Li-Ion

- Само за държави в рамките на ЕС.

Не изхвърляйте електрическо оборудване или батерии заедно с битовите отпадъци!

Електрическото оборудване, батериите и акумулаторните батерии, които са в края на своя полезен живот, трябва да се събират отделно и да се връщат в екологично-съобразни съоръжения за рециклиране, както е определено в европейските директиви относно отпадъците от електрическо и електронно оборудване, батериите и акумулаторните батерии и тяхното прилагане в съответствие с националното законодателство.

СПЕЦИФИКАЦИИ

Батерия		Литиево-йонна акумулаторна батерия Makita 10,8 V / 10,8 V – 12 V макс.
АС адаптер		Входящ ток: 100 – 240 V, 50/60 Hz, 0,6 А макс.; Изходящ ток: 12 V 1,5 А
Размери (Д x В x Ш)	Без батерията	148 мм x 260 мм x 252 мм
	С батерия BL1015/BL1016/ BL1020В/BL1021В	149 мм x 260 мм x 252 мм
	С батерия BL1040В/BL1041В	168 мм x 260 мм x 252 мм
Нетно тегло		1,2 – 1,4 kg

- Теглото може да се различава в зависимост от принадлежността(ите), включително акумулаторната батерия. Най-леката и най-тежката комбинация в съответствие с процедурата на ЕРТА 01/2014 са показани в таблицата.

ИЗДРЪЖЛИВОСТ НА БАТЕРИЯТА

Отнася се само за следните типове батерии, предоставяни от Makita.

По-долу е дадено приблизителното време при напълно заредени батерии:

Обороти на вентилатора	Батерия		
	BL1015 BL1016	BL1020В BL1021В	BL1040В BL1041В
Високи	Прибл. 105 минути	Прибл. 135 минути	Прибл. 275 минути
Средни	Прибл. 145 минути	Прибл. 190 минути	Прибл. 380 минути
Ниски	Прибл. 240 минути	Прибл. 315 минути	Прибл. 630 минути

ОПИСАНИЕ НА КОМПОНЕНТИТЕ (Фиг. 1 – 5 и Фиг. 7 – 9)

- | | | |
|---------------------------|------------------------------|-------------------------------------|
| 1. Бутон за захранване | 2. Индикатор за скоростта | 3. Бутон за регулиране на скоростта |
| 4. Отвор за каишка | 5. Дръжка | 6. Слот за батерията |
| 7. Кука за закачане | 8. Гнездо 12 V DC | 9. АС адаптер |
| 10. Бутон | 11. Червен индикатор | 12. Батерия |
| 13. Светлинният индикатор | 14. Бутон за проверка | 15. Отвор за винт А (5/8"-11 UNC) |
| 16. Отвор за винт В | 17. Отвор за монтаж на стена | 18. Процеп за закачане |
| 19. Крилчат винт | | |

РАБОТА С УРЕДА

ПРЕДУПРЕЖДЕНИЕ

- Не допускайте рутината и познаването на уреда да Ви направят невнимателни. Не забравяйте, че разсейване дори за част от секундата може да доведе до сериозно нараняване.
- Не използвайте батерии, приставки или аксесоари, които не са препоръчани от производителя на този уред. Използването на неодобрен батерии, приставки или аксесоари може да доведе до сериозни наранявания.
- Не докосвайте кабела или батерията с мокри или мръсни ръце.
- Не използвайте безжичния вентилатор, ако кабела или щепсела е повреден.
- Не оставяйте АС адаптера свързан към захранването, когато не е свързан с безжичен вентилатор. Малките деца могат да поставят конектора, по-който тече ток, в устата си и да се наранят.
- Когато поставяте/сваляте батерията или свързвате/разкачате АС адаптера, винаги поставяйте безжичния вентилатор на равна и стабилна повърхност.

Този вентилатор е оборудван с 3-степенно управление на скоростта посредством бутона за регулиране на скоростта. Вентилаторът може да работи с захранване от АС адаптер или батерия (ДОПЪЛНИТЕЛЕН АКСЕСОАР).

ИЗПОЛЗВАНЕ НА АС АДАПТЕРА

Мушнетe конектора 12 V DC на АС адаптера в гнездото 12 V DC (**Фиг. 2**), и след това включете щепсела на АС адаптера в електрически контакт. Уверете се, че напрежението на захранването отговаря на спецификациите на адаптера.

ЗАПАЗЕТЕ ТЕЗИ ИНСТРУКЦИИ

Може да отнеме от 3 до 5 секунди след свързване на АС адаптера, докато безжичния вентилатор стартира.

Адаптерът може да издава звук, докато е свързан и се използва за захранване на вентилатора. Това не влияе на нормалната му работа.

Предоставеният АС адаптер не зарежда батерията, поставена на безжичния вентилатор.

ИЗПОЛЗВАНЕ НА БАТЕРИЯ

ЗА ДА СЕ ОСИГУРИ МАКСИМАЛНА ПРОИЗВОДИТЕЛНОСТ НА БАТЕРИЯТА, СЕ ПРЕПОРЪЧВА ТЯ ДА СЕ ЗАРЕДИ ПРЕДИ ДА СЕ ИЗПОЛЗВА ЗА ПРЪВ ПЪТ.

1. Преди да използвате батерията, прочетете всички инструкции и означения с предупреждения върху (1) зарядното устройство, (2) батерията и (3) продукта, който я използвате.
2. Не разглобявайте батерията.
3. Ако времето на работа за едно зареждане стане твърде късо, спрете незабавно използването на батерията. В противен случай има риск от прегряване, изгаряния и дори експлозия.
4. Ако в очите Ви попадне електролит, изплакнете ги добре с чиста вода и незабавно потърсете медицинска помощ. В противен случай може да загубите зрението си.
5. Не давайте на късо батерията.
 - (1) Не докосвайте клемите с електропроводими материали.
 - (2) Избягвайте да съхранявате акумулаторната батерия в контейнер с други метални предмети като пирони, монети и др.
 - (3) Не излагайте акумулаторната батерия на вода или дъжд.Даване на късо на акумулаторната батерия може да доведе до свръхток, прегряване, изгаряния и дори експлозия.
6. Не съхранявайте уреда и батерията на места, където температурата може да достигне 50°C или повече.
7. Не изгаряйте акумулаторната батерия, дори ако е сериозно повредена или напълно изхабена. Акумулаторната батерия може да експлодира в огъня.
8. Внимавайте да не изпускате или удряте акумулаторната батерия.
9. Не използвайте повредена батерия.
10. Никога не зареждайте напълно заредена батерия. Презареждане над нормалното съкращава полезния живот на батерията.
11. Литиево-йонните батерии подлежат на изискванията на законите за опасните стоки и товари. При транспортиране от превозвачи (например от трети страни, спедитори, куриери и др.) трябва да се спазват специалните изисквания относно опаковането и маркировката/етикетирането. Когато трябва подготвите артикул за транспортиране, ако е необходимо, се консултирайте със специалист по опасни материали. Освен това, моля, спазвайте местната нормативна уредба, която може да е по-подробна. Запелете с тиксо или покрийте откритите клеми и опаковайте батерията така, че да не може да се движи в пакета.
12. Следвайте местните разпоредби относно изхвърлянето на батерии.

ЗАПАЗЕТЕ ТЕЗИ ИНСТРУКЦИИ

 **ВНИМАНИЕ:** Използвайте само оригинални батерии Makita.

Използването на неоригинални батерии или батерии Makita, които са били модифицирани, може да доведе до експлодиране на батерията, причиняване на пожар, нараняване и щети. Освен това ще обезсилите гаранцията от Makita за зарядното устройство и уреда Makita.

Съвети за поддържане на издръжливостта на акумулаторната батерия:

1. Зареждайте батерията преди да се е изтощила напълно. Веднага спрете използването на уреда и заредете батерията, ако забележите, че уредът е загубил мощност.
2. Никога не зареждайте напълно заредена батерия. Презареждане над нормалното съкращава полезния живот на батерията.
3. Зареждайте батерията при стайна температура в границите 10°C – 40°C. Оставете горещата батерия да се охлади, преди да я заредите.
4. Заредете батерията, ако не сте я използвали за дълъг период от време (повече от 6 месеца).

Инсталиране и сваляне на батерията (Фиг. 3)

Винаги изключвайте уреда преди инсталиране или сваляне на батерията.

За да свалите батерията, плъзнете я навън от уреда, докато плъзгате бутон (10). Задължително дръжте безжичния вентилатор, когато сваляте батерията.

За да инсталирате батерията, изравнете щифта на батерията с жлеба в корпуса и плъзнете батерията на мястото ѝ. Винаги поставяйте батерията докрай, докато се застопори на мястото си с леко щракване. Ако може да видите червения индикатор (11) в горната страна на бутона, значи батерията не е влязла докрай и не е застопорена добре. Мушнете я докрай, така че червеният индикатор (11) да не се вижда. Ако не го направите, батерията може да падне от уреда и да причини нараняване на Вас или на други лица наблизо.







Не използвайте сила при инсталиране на батерията. Ако батерията не се плъзга лесно, значи не е поставена правилно.

За да използвате безжичния вентилатор с батерия, моля, вижте инструкциите за работа с АС адаптера.

Индикатор за оставащия заряд на батерията (Фиг. 4)

Само за батерии с индикатор

Натиснете бутона за проверка (14) на батерията, за да видите оставащия ѝ заряд. Светлинният индикатор (13) светва за няколко секунди.

Светлини на индикатора		Оставащ заряд
 Светят	 Не светят	
		75% до 100%
		50% до 75%
		25% до 50%
		0% до 25%

ЗАБЕЛЕЖКА:

- В зависимост от условията на употреба и температурата на околната среда оставащият заряд на батерията може да не се показва точно.
- Защита от прекомерно разреждане на батерията ще се включи, когато зарядът ѝ стане твърде нисък. В този случай безжичният вентилатор ще спре автоматично. Ако безжичният вентилатор не се включи дори когато се задейства ключа, свалете батерията от уреда и я заредете.

Пускане/Спиране на вентилатора (Фиг. 1)

Натиснете бутона за захранването (1), за да включите вентилатора. Натиснете бутона за захранването, за да изключите вентилатора.

Промяна на скоростта на вентилатора (Фиг. 5)

Натиснете бутона за регулиране на скоростта (3), докато вентилаторът работи. Скоростта на вентилатора се увеличава с всяко натискане на бутон. Когато вентилаторът работи на максимална скорост, натискане на бутон за регулиране на скоростта ще го превключи на най-ниска скорост.

Безжичен вентилатор стартира със същата скорост, като последните актуални настройки.

Регулиране на ъгъла на вентилатора (Фиг. 6)

Ъгълът на главата на вентилатора може да се регулира. Това може да става в диапазона, показан на фигурата.

ЗАБЕЛЕЖКА:

- Не обръщайте главата на вентилатора повече от допустимия диапазон.

Закачане на вентилатора (Фиг. 7)

Използвайте куката за закачане на дръжката на безжичен вентилатор, за да го закачите на стойка или друго място. За да предотвратите случайно падане на безжичен вентилатор, поставете кайшка през отвора за кайшка (4) и го закрепете здраво.

ВНИМАНИЕ:

- Никога не закачайте и не поставяйте безжичния вентилатор на високи места или повърхности, където може да се разклати и падне.
- За закачане на безжичния вентилатор използвайте твърди материали, например метален стълб или стойка. Диаметърът им не трябва да бъде по-малък от 24 мм и трябва да издържат тегло от минимум 5,6 кг. Не закачайте безжичен вентилатор по-високо от 2,3 м.

Монтиране на триножник (Фиг. 8 и Фиг. 9)

Безжичният вентилатор може да се монтира на някои от триножниците Makita.

Когато се използва триножник с резбована тръба 5/8"-11 UNC, монтирайте безжичния вентилатор, като използвате отвора за винт А (15).

Когато използвате триножник Makita за работно осветление, монтирайте безжичния вентилатор, като фиксирате крилчатия винт (19) в отвора за винт В (16).

Монтиране на стена (Фиг. 8 и Фиг. 9)

Пригответе два винта и ги монтирайте на стената, както е показано на фигурата. Окачете безжичния вентилатор, като използвате отворите за монтаж на стена (17).

ВНИМАНИЕ:

- Когато монтирате на стена, изключете и свалете батерията от безжичния вентилатор.
- Внимателно изберете здрава и стабилна стена за монтаж на безжичния вентилатор. Уверете се, че безжичният вентилатор е добре закачен на стената.
- Винаги сваляйте безжичния вентилатор от стената, когато поставяте или вадите батерията. В противен случай той може да падне и да причини нараняване.
- Вентилаторът е предназначен за монтаж на високо място и трябва да бъде поставен така, че перките му да бъдат повече от 2,3 м над пода или прозорец.

ПОДДРЪЖКА

ПРЕДУПРЕЖДЕНИЕ

- За сервизно обслужване се обръщайте към оторизираните сервизни центрове на Makita и използвайте само идентични резервни части. Използването на други резервни части може да предизвика опасна ситуация или повреда на продукта.
- За се избегнат сериозни наранявания, винаги изключвайте АС адаптера или сваляйте батерията от уреда, когато извършвате почистване или поддръжка.
- Оставете безжичния вентилатор да изстине напълно, преди да извършите проверка, операция по поддръжката, процедура за почистване или да го приберете за съхранение.

ОБИЧАЙНА ПОДДРЪЖКА

Избягвайте използването на разтворители при почистването на пластмасовите части. Повечето пластмаси могат да се повредят от различните видове разтворители, които се предлагат в търговската мрежа. След като вентилаторът се охлади, използвайте чисти кърпи, за да отстраните праха, мръсотията, маслото, греста и другите замърсители.

ПРЕДУПРЕЖДЕНИЕ

- Не допускайте спирална течност, нафта, химикали на петролна основа, антикорозионни препарати, масла с повишена проникваща способност и други подобни да попадат в контакт с пластмасовите части. Химикалите могат да повредят, отслабят или унищожат пластмасите, което може да доведе до сериозни наранявания.
- Всички повредени части трябва да се сменят в оторизиран сервиз.

СЪХРАНЕНИЕ

За да предотвратите пожар или изгаряне, оставете преносимия вентилатор да се изстине напълно, преди да го приберете за съхранение.

Не прибирайте за продължително съхранение изтощени батерии, тъй като това ще съкрати техния полезен живот.

Ако имате технически въпроси, моля, свържете се с търговски представител.

Ovaj aparat mogu koristiti djeca starija od 8 godina i osobe sa smanjenim fizičkim, osjetilnim ili mentalnim sposobnostima ili osobe koje nemaju potrebno iskustvo i znanje, ako su pod nadzorom ili ako su im dane upute za sigurnu upotrebu aparata i razumjele su opasnosti koje su prisutne. Djeca se ne smiju igrati s aparatom. Čišćenje i održavanje korisnika ne smiju obavljati djeca bez nadzora.

Kako biste izbjegli ozbiljnu ozljedu, pročitajte u obzir sva upozorenja i upute prije upotrebe.

SAČUVAJTE OVE UPUTE ZA KORIŠTENJE

Ove su Vam upute za korištenje potrebne zbog sigurnosnih upozorenja i mjera predostrožnosti, postupka sklapanja, rada, provjere, održavanja te liste dijelova. Sačuvajte ove upute za korištenje na sigurno i suho mjesto ako Vam ponovno trebaju.

UPOZORENJA I SIGURNOSNA PRAVILA

VAŽNO

SIGURNOSNE UPUTE

Kod korištenja električnog uređaja, potrebno je poštovati osnovne mjere predostrožnosti, uključujući sljedeće:

PROČITAJTE SVE UPUTE PRIJE UPOTREBE UREĐAJA.

UPOZORENJE – kako bi smanjili opasnost od požara, strujnog udara ili ozljeda:

1. Ne izlažite kiši. Pohranite na zatvorenom mjestu.
2. Ne smije se koristiti kao igračka. Kada uređaj koristite djeca ili kada se koristi u blizini djece, potreban je strogi nadzor.
3. Koristiti samo kako je opisano u ovim uputama za korištenje. Koristite nastavke samo prema preporuci proizvođača.
4. Ne koristite s oštećenom baterijom. Ako uređaj ne radi kako treba, ako je pao, oštećen, ostavljen vani ili je pao u vodu, vratite ga u servisni centar.
5. Ne rukujte uređajem s mokrim rukama.
6. Ne stavljajte nikakve predmete u otvore.
7. Držite kosu, odjeću, prste i sve dijelove tijela podalje od otvora i pomičnih dijelova.
8. Ugasite sve kontrole prije uklanjanja baterije.
9. Koristite samo AC adapter ili punjač koji je osigurao proizvođač. Dodatni pribor koji odgovara jednom bežičnom ventilatoru može postati opasan ako se koristi na drugima.
10. Ne punite bateriju na otvorenom.
11. Ne izlažite vatri ili visokim temperaturama.
12. Ne koristite blizu otvorenog plamena, žeravice ili eksplozivnih atmosfera, kao u prisutnosti zapaljivih tekućina, plinova ili prašine. Bežični ventilator proizvodi iskre koje mogu zapaliti prašinu ili pare.

SAČUVAJTE OVE UPUTE

Uređaj je predviđen samo za kućnu upotrebu.

DODATNA SIGURNOSNA PRAVILA

1. Prije upotrebe pažljivo pročitajte ove upute za korištenje, kao i upute za korištenje punjača.
2. Odmah prekinite upotrebu primijetite li išta neobično.
3. Ako ventilator padne ili ga udarite, prije upotrebe pažljivo pregledajte ima li pukotina ili oštećenja.
4. Uređaj držite podalje od peći ili ostalih izvora topline.
5. Ne koristite uređaj ako je slomljen, iskrivljen, popucao ili ako su dijelovi oštećeni. Bilo koji bežični ventilator koji se čini oštećen na bilo koji način ili koji ne radi ispravno, mora se odmah ukloniti iz upotrebe. Prije svake upotrebe pregledajte uređaj.
6. Ne ostavljajte bežični ventilator pod naponom i bez nadzora.

7. Ne koristite AC adapter u druge svrhe. Nikada ne koristite kabel adaptera za nošenje ventilatora ili za povlačenje utikača iz utičnice. Držite AC adapter podalje od topline, ulja, oštih rubova ili pokretnih dijelova. Odmah zamijenite oštećeni adapter. Oštećeni adapter može povećati rizik od strujnog udara.

SAČUVAJTE OVE UPUTE

UPOTREBA I ODRŽAVANJE BEŽIČNOG VENTILATORA

1. Koristite ispravn bežični ventilator za vaše potrebe. Ventilator nemojte koristiti za svrhe za koje nije namijenjen.
2. Bežični ventilator može raditi s priloženim AC adapterom ili priloženim **10,8 V / 10,8 V–12 V max Li-ion** Makita baterijskim uložkom. Upotreba bilo kojih drugih baterija može stvoriti rizik od požara. Baterije puniti samo s navedenim punjačem.
3. Isključeni bežični ventilator pohranite podalje od djece i osoba koje nisu osposobljene za njegovo rukovanje.
4. Izvadite baterijski uložak ili isključite AC adapter iz izvora energije prije pohranjivanja ventilatora. Navedene sigurnosne mjere mogu smanjiti rizik od slučajnog pokretanja ventilatora. Uvijek isključite ventilator iz električne utičnice prije provođenja bilo kakvih provjera, održavanja ili postupaka čišćenja.
5. Kada baterijski uložak nije u upotrebi, držite je podalje od ostalih metalnih predmeta. Kratko spajanje kontakata baterije može uzrokovati iskre, opekline ili požar.
6. Isključite uređaj i dozvolite da se ohladi prije čišćenja ili održavanja.

ODRŽAVANJE

1. Servis bežičnog ventilatora mora provoditi isključivo kvalificirano servisno osoblje. Ako servis ili održavanje provode nekvalificirane osobe može doći do rizika od ozljede.
2. Kod servisiranja bežičnog ventilatora, koristite isključivo identične zamjenske dijelove. Upotreba dijelova koji nisu ovlašteni ili nepridržavanje uputa o održavanju može stvoriti rizik strujnog udara ili ozljede.

SIMBOLI

Sljedeće su simboli koji se koriste za opremu. Pobrinite se da razumijete njihovo značenje prije uporabe.



- Pročitajte ove upute za korištenje.



- Samo za EU zemlje.



Ne bacajte električnu opremu ili baterijski uložak zajedno s kućnim otpadom!

Prema Europskim direktivama o gospodarenju otpadnom električnom i elektroničkom opremom, baterijama i akumulatorima, i njihovoj primjeni u skladu s nacionalnim zakonima, električna oprema, baterije i baterijski uložci kojima je istekao rok iskoristivosti moraju se prikupljati odvojeno i vratiti u ekološki prihvatljivo postrojenje za recikliranje.

SPECIFIKACIJE

Baterijski uložak	Makita 10,8 V / 10,8 V–12 V max Li-ion punjiva baterija	
AC adapter	Ulaz: 100–240 V, 50/60 Hz, 0,6 A max; Izlaz: 12 V 1,5 A	
Dimenzije (D x Š x V)	Bez baterije	148 mm x 260 mm x 252 mm
	Sa BL1015/BL1016/BL1020B/ BL1021B baterijom	149 mm x 260 mm x 252 mm
	Sa BL1040B/BL1041B baterijom	168 mm x 260 mm x 252 mm
Neto težina	1,2–1,4 kg	

- Težina se može razlikovati ovisno o opremi, uključujući baterijski uložak. Najlakša i najteža kombinacija, sukladno postupku EPTA 01/2014, prikazane su u nastavku.

RADNO VRIJEME BATERIJE

Odnosi se samo na sljedeće tipove baterija koje osigurava Makita.

Procijenjeno radno vrijeme u potpunosti napunjene baterije je kako slijedi:

Brzina zraka	Baterija		
	BL1015 BL1016	BL1020B BL1021B	BL1040B BL1041B
Visoko	Otprilike 105 minuta	Otprilike 135 minuta	Otprilike 275 minuta
Srednje	Otprilike 145 minuta	Otprilike 190 minuta	Otprilike 380 minuta
Nisko	Otprilike 240 minuta	Otprilike 315 minuta	Otprilike 630 minuta

OPIS DIJELOVA (Slika 1–5., Slika 7–9.)

- | | | |
|------------------------|-------------------------|-----------------------------------|
| 1. Dugme za paljenje | 2. Indikator brzine | 3. Dugme promjene brzine |
| 4. Rupa za naramenicu | 5. Ručka | 6. Otvor za bateriju |
| 7. Kuka | 8. Utičnica 12 V DC | 9. AC adapter |
| 10. Dugme | 11. Crveni indikator | 12. Baterijski uložak |
| 13. Svjetlo pokazivača | 14. Dugme za provjeru | 15. Rupa za vijak A (5/8"-11 UNC) |
| 16. Rupa za vijak B | 17. Rupa za zidni nosač | 18. Utor za vješanje |
| 19. Narovašeni vijak | | |

KAKO UPRAVLJATI JEDINICOM



UPOZORENJE

- Ne dopustite da postanete neoprezni zbog poznavanja alata. Zapamtite da je djelić sekunde dovoljan kako bi nastala ozbiljna ozljeda.
- Ne koristite bilo kakve baterije, priključke niti dodatke koje ne preporučuje proizvođač ovog alata. Korištenje baterija, priključaka ili dodataka koje nije propisao proizvođač mogu rezultirati ozbiljnom osobnom ozljedom.
- Ne rukujte kabelom napajanja i baterijom s mokrim ili masnim rukama.
- Nikada ne koristite bežični ventilator kada su kabel napajanja ili utikač oštećeni.
- Ne ostavljajte AC adapter odvojen od bežičnog ventilatora ako je još priključen u izvor napajanja. Mala djeca mogu staviti utikač pod naponom u usta i izazvati ozljedu.
- Kod stavljanja/vađenja baterije ili uključivanja/isključivanja AC adaptera, uvijek postavite bežični ventilator na ravnu i stabilnu površinu.

Ovaj ventilator je opremljen trobrzinskom kontrolom pomoću prekidača brzine. Izvor napajanja može biti AC adapter ili baterijski uložak (DODATNI PRIBOR PO IZBORU).

UPOTREBA AC ADAPTERA

Uključite 12 V DC utikač AC adaptera u 12 V DC utičnicu (**Slika 2.**), zatim uključite AC pinove u glavni izvor napajanja. Pobrinite se da propisani napon glavnog izvora napajanja odgovara onome adaptera.

SAČUVAJTE OVE UPUTE

Nakon što je AC adapter spojen, bežičnom ventilatoru je potrebno 3–5 sekundi kako bi se pokrenuo.

Adapter može pucketati kada se koristi s glavnim izvor napajanja. Ovo ne utječe na normalnu upotrebu.

Dostavljeni AC adapter ne puni bateriju koja se nalazi u bežičnom ventilatoru.

KORIŠTENJE BATERIJSKOG ULOŽKA

KAKO BI SE OSIGURALE MAKSIMALNE PERFORMANSE BATERIJE, PREPORUČA SE DA SE BATERIJA NAPUNI PRIJE PRVE UPOTREBE.

1. Prije upotrebe baterijskog uložka, pročitajte sve upute i sigurnosne oznake (1) baterijskog punjača, (2) baterije, i (3) proizvoda koji koristi bateriju.
2. Ne rastavljajte baterijski uložak.
3. Ako se radno vrijeme znatno skratilo, odmah prekinite upotrebu. Može rezultirati rizikom od pregrijavanja, mogućih opekline ili čak i eksplozije.
4. Ako elektroliti dospiju u vaše oči, isperite ih odmah čistom vodom i hitno potražite medicinsku pomoć. Može uzrokovati gubitak vašeg vida.
5. Ne spajajte kratko baterijski uložak:
 - (1) Ne dodirujte kontakte provodljivim materijalima.
 - (2) Izbjegavajte pohranjivanje baterijskog uložka s ostalim metalnim predmetima poput čavala, kovanica, itd.
 - (3) Ne izlažite baterijski uložak vodi ili kiši.

Baterijski kratki spoj može uzrokovati veliki izboj struje, pregrijavanje, moguće opekline te čak i potpuni kvar.

6. Ne pohranjujte alat i baterijski uložak na mjestima gdje temperatura može doseći ili premašiti 50°C.
7. Ne spaljujte baterijski uložak čak i ako je jako oštećen ili u potpunosti istrošen. Baterijski uložak može eksplodirati u vatri.
8. Pazite da ne ispuštite ili udarite bateriju.
9. Ne koristite oštećenu bateriju.
10. Nikada ne puniti potpuno puni baterijski uložak. Prekomjerno punjenje skraćuje radni vijek baterije.
11. Dostavljene litij-ion baterije podliježu zahtjevima Zakona o opasnim tvarima. Kod komercijalnog transporta npr. koji obavlja treća osoba, špediter, potrebno je obratiti pažnju na pakiranje i oznake. Za pripremu pošiljke koja se šalje, potrebno je savjetovati se sa stručnjakom za opasne tvari. Molimo obratite pažnju na detaljnije nacionalne propise. Zalijepite ili prelijepite otvorene kontakte i zapakirajte bateriju tako da se ne može slobodno kretati u pakiranju.
12. Slijedite lokalne propise s obzirom na pravilno zbrinjavanje baterije.

SAČUVAJTE OVE UPUTE

⚠ OPREZ: Koristite samo originalne Makita baterije.

Upotreba neoriginalnih Makita baterija, ili baterija koje su promijenjene, može rezultirati puknućem baterije, izazivanjem požara, osobnom ozljedom i oštećenjem. Ujedno i poništava Makita jamstvo za Makita alat i punjač.

Savjeti za održavanje maksimalnog radnog vijeka baterije:

1. Puniti baterijski uložak prije nego se potpuno isprazni. Uvijek prekinite rad s alatom i napunite baterijski uložak kada primijetite manju snagu alata.
2. Nikada ne puniti potpuno puni baterijski uložak. Prekomjerno punjenje skraćuje radni vijek baterije.
3. Puniti baterijski uložak pri sobnoj temperaturi od 10°C–40°C. Dopustite da se vrući baterijski uložak ohladi prije punjenja.
4. Puniti baterijski uložak ako ga niste koristili dulje vrijeme (više od šest mjeseci).

Umetanje ili uklanjanje baterijskog uloška (Slika 3.)

Uvijek isključite alat prije umetanja ili uklanjanja baterijskog uloška.

Kako bi uklonili baterijski uložak, klizite ga s alata te istovremeno klizite dugme (10). Dobro držite bežični ventilator dok klizete baterijski uložak prema van.

Kako bi postavili baterijski uložak, poravnajte jezik baterijskog uloška s sutorom na kućištu i klizite ga dok ne sjedne na mjesto. Uvijek ga postavite do kraja, dok čvrsto ne sjedne na mjesto uz mali klik. Ako možete vidjeti crveni indikator (11) na gornjoj strani dugmeta, nije do kraja pričvršćen. Namjestite ga u potpunosti sve dok crveni indikator (11) više nije vidljiv. U suprotnome, može slučajno ispasti iz alata te ozlijediti vas ili nekoga u vašoj blizini.







Ne koristite silu kod umetanja baterijskog uloška. Ako uložak ne klizi lagano, ne postavljate ga ispravno.

Kako bi upravljali bežičnim ventilatorom pomoću baterijskog uloška, pogledajte upute za AC adapter.

Prikazivanje preostalog kapaciteta baterije (Slika 4.)

Samo za baterijske uloške s pokazivačem

Pritisnite dugme za provjeru (14) na baterijskom ulošku za prikazivanje preostalog kapaciteta baterije. Svjetla pokazivača (13) upale se na nekoliko sekundi.

Svjetla pokazivača		Preostali kapacitet
Upaljeno	Ugašeno	
		75% do 100%
		50% do 75%
		25% do 50%
		0% do 25%

NAPOMENA:

- Ovisno o uvjetima upotrebe i okolnoj temperaturi, prikazivanje može neznatno odstupati od stvarnog kapaciteta.
- Zaštita od pretjeranog pražnjenja baterije uključuje se kada kapacitet baterije postane nizak. U tom se slučaju, bežični ventilator zaustavlja. Ako bežični ventilator na radi čak ni nakon obavljene zamjene, izvadite bateriju iz alata i napunite je.

Pokretanje/zaustavljanje ventilatora (Slika 1.)

Pritisnite dugme za paljenje (1) kako bi pokrenuli ventilator. Ponovno pritisnite dugme za paljenje kako bi ugasil ventilator.

Promjena brzine puhanja (Slika 5.)

Pritisnite dugme za promjenu brzine (3) dok ventilator radi. Brzina puhanja povećava se svaki put kada pritisnete dugme. Brzina puhanja vratit će se na najmanju brzinu kod rada pri najvećoj brzini.

Bežični ventilator radit će istom brzinom prema prijašnjoj postavci.

Prilagodba kuta glave ventilatora (Slika 6.)

Kut glave ventilatora može se prilagoditi. Raspon pokreta glave ventilatora prikazan je na slici.

NAPOMENA:

- Ne okrećite glavu ventilatora više od njegova raspona.

Vješanje ventilatora (Slika 7.)

Koristite kuku na ručki kako bi objesili bežični ventilator na šipku ili ostala korisna mjesta. Kako bi spriječili slučajan pad bežičnog ventilatora, pričvrstite naramenicu pomoću rupe za naramenicu (4) i osigurajte ga.



OPREZ:

- Ne vješajte bežični ventilator na visoka mjesta ili na površine na kojima alat može izgubiti ravnotežu i pasti.
- Za vješanje bežičnog ventilatora, koristite tvrde materijale poput metalne šipke. Promjer šipke za vješanje mora biti manji od 24 mm i mora moći izdržati 5,6 kg. Ne vješajte bežični ventilator na visini većoj od 2,3 m.

Montaža na tronožac (Slika 8., Slika 9.)

Bežični ventilator može biti montiran na neke Makita tronošce.

Kada koristite tronožac sa navojnom šipkom 5/8"-11 UNC, montirajte bežični ventilator pomoću rupe za vijak A (15).

Kada koristite tronožac za Makita radno svjetlo, montirajte bežični ventilator pričvršćivanjem narovašenog vijka (19) u rupu za vijak B (16).

Montaža na zid (Slika 8., Slika 9.)

Pripremite dva vijka i učvrstite ih na zid kako je prikazano na slici. Objesite bežični ventilator pomoću rupa za montažu na zid (17).



OPREZ:

- Kod vješanja na zid, isključite i izvadite bateriju iz bežičnog ventilatora.
- Oprezno odaberite stabilni zid za montažu bežičnog ventilatora. Pobrinite se da je bežični ventilator sigurno obješen na zid.
- Uvijek uklonite bežični ventilator sa zida prilikom postavljanja/uklanjanja baterije. U suprotnome bežični ventilator može pasti i uzrokovati ozljede.
- Ovaj je ventilator namijenjen postavljanju na visokom položaju i mora se postaviti tako da su lopatice više od 2,3 m iznad zemlje ili prozora.

ODRŽAVANJE



UPOZORENJE

- Za potrebe servisiranja, obratite se Makita ovlaštenim servisnim centrima, isključivo s identičnim zamjenskim dijelovima. Upotreba bilo kojih drugih dijelova može uzrokovati nesreću ili oštećenje proizvoda.
- Kako bi izbjegli ozbiljnu osobnu ozljedu, uvijek uklonite AC adapter ili baterijski uložak iz jedinice kod čišćenja ili bilo kakvog održavanja.
- Dopustite da se bežični ventilator u potpunosti ohladi prije provođenja provjera, održavanja, postupaka čišćenja ili skladištenja.

OPĆENITO ODRŽAVANJE

Izbjegavajte upotrebu otapala kod čišćenja plastičnih dijelova. Većina plastičnih dijelova podložna je oštećenju kod upotrebe određenih komercijalnih otapala i mogu se oštetiti njihovom primjenom. Kada se prijenosni ventilator ohladi, koristite čiste krpe za uklanjanje prljavštine, prašine, ulja, masnoće, itd.



UPOZORENJE

- Nikada ne dopustite kontakt kočnih tekućina, benzina, proizvoda na bazi nafte, prodornog ulja, itd., s plastičnim dijelovima. Kemikalije mogu oštetiti, oslabiti ili uništiti plastiku, što može rezultirati ozbiljnom osobnom ozljedom.
- Svi dijelovi trebali bi se zamijeniti u ovlaštenom servisnom centru.

SKLADIŠTENJE

Kako bi spriječili požar ili zapaljenje, dopustite da se prijenosni ventilator u potpunosti ohladi prije nego što ga pohranite.

Ne pohranjujte ispražnjenu bateriju tijekom dugih vremenskih razdoblja jer se tako može skratiti njezin radni vijek.

Za tehnička pitanja, molimo kontaktirajte prodajnog agenta.

Македонски

Овој уред може да се користи од деца кои имаат 8 години или повеќе и од лица кои се со намалени психички, сензорни или умствени способности или со недоволно искуство и знаење ако се под надзор или добиваат упатства во врска со користењето на овој уред на безбеден начин и ги разбираат вклучените опасности. Деца не треба да играат со уредот. Чистењето и корисничкото одржување не треба да се вршат од деца без надзор.

За да спречите сериозна повреда, прочитајте ги и разберете ги сите предупредувања и упатства пред употребата.

ЗАЧУВАЈТЕ ГО ОВА УПАТСТВО

Ова упатство ќе ви биде потребно за безбедносни предупредувања и мерки на претпазливост, склопување, работење, проверка, постапки на одржување и чистење, список на делови. Чувајте го ова упатство на безбедно и суво место за идна употреба.

ПРЕДУПРЕДУВАЊЕ И БЕЗБЕДНОСНИ ПРОПИСИ

ВАЖНО

БЕЗБЕДНОСНИ УПАТСТВА

Секогаш кога користите електричен уред, треба да се следат основните мерки на претпазливост, вклучувајќи ги следниве:

ПРОЧИТАЈТЕ ГИ СИТЕ УПАТСТВА ПРЕД ДА ГО КОРИСТИТЕ ОВОЈ УРЕД.

ПРЕДУПРЕДУВАЊЕ- За да се намали ризикот од пожар, струен удар или повреда:

1. Не изложувајте го на дожд. Чувајте го внатре.
2. Не дозволувајте да се користи како играчка. Потребно е непосредно внимание кога се користи од или во близина на деца.
3. Користете го само како што е опишано во ова упатство. Користете ги само препорачаните додатоци на производителот.
4. Не користете го со оштетена батерија. Ако уредот не работи правилно откако паднал, е оштетен, стоел надвор или паднал во вода, вратете го во сервисен центар.
5. Не ракувајте со уредот со влажни раце.
6. Не ставајте никаков предмет во отворите.
7. Внимавајте косата, широката облека, прстите и сите делови од телото да ви бидат настрана од отворите и деловите што се движат.
8. Исклучете ги сите контроли пред вадењето на батеријата.
9. Користете само адаптер за електрично напојување или полнач доставени од производителот. Додатоците што се соодветни за еден безжичен вентилатор може да претставуваат опасност кога се користат со други.
10. Не менувајте ја батеријата надвор.
11. Не изложувајте ја на оган или високи температури.
12. Не користете ја во близина на отворен оган, зажарен јаглен или експлозивни атмосфери, како во присуство на запаливи течности, гасови или прав. Безжичните вентилатори создаваат искри што може да ја запалат правта или испарувањата.

ЗАЧУВАЈТЕ ГИ ОВИЕ УПАТСТВА

Овој уред е наменет за домашна употреба.

ДОПОЛНИТЕЛНИ БЕЗБЕДНОСНИ ПРОПИСИ

1. Внимателно прочитајте го ова упатство за работа и упатството за работа со полначот пред употребата.
2. Веднаш запрете со работа ако забележите нешто невообичаено.

3. Ако го испуштите или го удриете вентилаторот, внимателно проверете дали има пукнатини или оштетувања пред работењето.
4. Не приближувајте го блиску до шпорети или други извори на топлина.
5. Не употребувајте го ако има скршени, свиткани, напукнати или оштетени делови. Секој безжичен вентилатор кој е оштетен на каков било начин или работи невообичаено веднаш мора да се отстрани од употреба. Проверувајте го пред секое работење.
6. Не оставајте го безжичниот вентилатор вклучен и без надзор.
7. Не користете го неправилно адаптерот за електрично напојување. Никогаш не користете го кабелот на адаптерот за да го носите вентилаторот или да го исклучите приклучокот од приклучницата. Чувајте го адаптерот за електрично напојување подалеку од топлина, масло, остри рабови или делови што се движат. Веднаш заменете го оштетениот адаптер. Оштетениот адаптер може да го зголеми ризикот од струен удар.

ЗАЧУВАЈТЕ ГИ ОБИЕ УПАТСТВА

УПОТРЕБА И ГРИЖА ЗА БЕЗЖИЧНИОТ ВЕНТИЛАТОР

1. Користете го соодветниот безжичен вентилатор за вашата примена. Не користете го вентилаторот за цел за која не е наменет.
2. Безжичниот вентилатор може да работи со доставениот адаптер за електрично напојување или со батерија **10,8 V / 10,8 V-12 V макс. Li-ion** која е доставена од Makita. Употребата на какви било други батерии може да создаде ризик од пожар. Полнете ги батериите само со наведениот полнач.
3. Складирајте го безжичниот вентилатор што е во мирување надвор од дофат на деца и други необучени лица.
4. Исклучете ја батеријата или адаптерот за електрично напојување од напојувањето пред да го складирате вентилаторот. Ваквите превентивни безбедносни мерки може да го намалат ризикот од несакано вклучување на вентилаторот. Секогаш исклучувајте го вентилаторот од неговата електрична приклучница пред да вршите каква било постапка на проверка, одржување или чистење.
5. Кога батеријата не се користи, чувајте ја подалеку од други метални предмети. Предизвикување на краток спој со спојување на половите на батеријата може да предизвика искри, изгореници или пожар.
6. Исклучете го уредот и дозволете да се излади пред да вршите какво било чистење или одржување.

СЕРВИС

1. Сервисот на безжичниот вентилатор мора да се извршува само од квалификуван сервисен персонал. Сервисот или одржувањето извршени од страна на неквалификуван персонал може да доведат до ризик од повреда.
2. Кога сервисирате безжичен вентилатор, користете само идентични резервни делови. Користењето на неовластени делови или неуспехот да се следат упатствата за одржување може да создадат ризик од струен удар или повреда.

СИМБОЛИ

Следните се симболи што се користат за опремата. Осигурете се дека го разбирате нивното значење пред употребата.



- Прочитајте го упатството за употреба.



Cd
Ni-MH
Li-ion

- Само за земји-членки на ЕУ.

Не фрлајте ја електричната опрема или батеријата заедно со отпадот од домаќинството.

Согласно со европските директиви, за отпад од електрична и електронска опрема и батерии и акумулатори и отпад од батерии и акумулатори, и нивната примена во согласност со националните закони, електричната опрема и батериите и батериските пакувања што го завршиле работниот век мора да бидат собрани издвоено и однесени во капацитет за рециклирање компатибилен со животната средина.

СПЕЦИФИКАЦИИ

Батерија		Makita 10,8 V / 10,8 V–12 V макс. Li-ion батерија што се полни
Адаптер за електрично напојување		Влез: 100–240 V, 50/60 Hz, 0,6 A макс.; Излез: 12 V, 1,5 A
Димензии (Д x Ш x В)	Без батерија	148 мм x 260 мм x 252 мм
	Со батерија BL1015/BL1016/ BL1020B/BL1021B	149 мм x 260 мм x 252 мм
	Со батерија BL1040B/BL1041B	168 мм x 260 мм x 252 мм
Нето тежина		1,2–1,4 kg

• Тежината може да се разликува во зависност од додатоците, вклучувајќи ја и касетата за батерија. Најлесната и најтешката комбинација, согласно процедурата на ЕПТА 01/2014 (Европската асоцијација за електрични алати), се прикажани во табелата.

ВРЕМЕТРАЕЊЕ НА БАТЕРИЈАТА

Се однесува само на следните типови на батерија обезбедени од Makita.

Процентото времетраење на целосно наполнета батерија е покажано подолу:

Брзина на воздух	Батерија		
	BL1015 BL1016	BL1020B BL1021B	BL1040B BL1041B
Висока	Приближ. 105 мин	Приближ. 135 мин	Приближ. 275 мин
Средна	Приближ. 145 мин	Приближ. 190 мин	Приближ. 380 мин
Ниска	Приближ. 240 мин	Приближ. 315 мин	Приближ. 630 мин

ОПИС НА ДЕЛОВИ (Сл. 1-5, Сл. 7-9)

- | | | |
|--|---|--|
| 1. Копче за вклучување/
исклучување | 2. Индикатор за брзина | 3. Копче за менување на брзина |
| 4. Отвор за ремче | 5. Рачка | 6. Отвор за батерија |
| 7. Закачалка | 8. Приклучок за еднонасочна
струја од 12 V | 9. Адаптер за електрично
напојување |
| 10. Копче | 11. Црвен индикатор | 12. Батерија |
| 13. Ламбичка на индикатор | 14. Копче за проверка | 15. Отвор за шраф А (5/8"-11 UNC) |
| 16. Отвор за шраф В | 17. Отвор за монтирање на сид | 18. Отвор за закачување |
| 19. Пеперутка - навртка | | |

КАКО ДА РАБОТИТЕ СО УРЕДОТ

ПРЕДУПРЕДУВАЊЕ

- Не дозволувајте познавањето на начинот на работа со алатот да ве направи невнимателен. Запаметете дека невнимателноста во дел на секунда е доволна за да предизвика сериозна повреда.
- Не користете никакви батерии, додатоци или прибор што не се препорачани од производителот на овој алат. Користењето на батерии, додатоци или прибор што не се препорачани може да доведе до сериозна лична повреда.
- Не ракувајте со кабелот и батеријата со влажни или масни раце.
- Никогаш не користете го безжичниот вентилатор кога кабелот или приклучокот е оштетен.
- Не оставајте го адаптерот за електрично напојување исклучен од безжичниот вентилатор додека истовремено пренесува електрична енергија од напојувањето. Мали деца може да го стават приклучокот низ кој минува струја во уста и да настане повреда.
- Кога ја ставате/вадите батеријата или го вклучувате/исклучувате адаптерот за електрично напојување, секогаш ставајте го безжичниот вентилатор на рамна и стабилна подлога.

Овој вентилатор е опремен со контрола со 3-брзини но користење на копче за брзини. Напојувањето со електрична енергија може да се врши со адаптер за електрично напојување или батерија (ОПЦИОНАЛЕН ПРИБОР).

КОРИСТЕЊЕ АДАПТЕР ЗА ЕЛЕКТРИЧНО НАПОЈУВАЊЕ

Ставете го приклучокот за еднонасочна струја од 12 V од адаптерот за електрично напојување во приклучокот за еднонасочна струја од 12 V (Сл. 2), па вклучете ги игличките за електрично напојување во електрична приклучница. Осигурете се дека номиналниот напон на електричната приклучница одговара со оној на адаптерот.

ЗАЧУВАЈТЕ ГИ ОВИЕ УПАТСТВА

Откако адаптерот за електрично напојување ќе се поврзе, на безжичниот вентилатор може да му се потребни 3–5 секунди за да започне со работа.

Адаптерот може да крцка додека се користи за електрично напојување. Тоа не влијае на вообичаената употреба.

Доставениот адаптер за електрично напојување не ја полни батеријата ставена во безжичниот вентилатор.

КОРИСТЕЊЕ БАТЕРИЈА

ЗА ДА СЕ ОСИГУРА МАКСИМАЛНА ИЗВЕДБА НА БАТЕРИЈАТА, СЕ ПРЕПОРАЧУВА БАТЕРИЈАТА ДА СЕ НАПОЛНИ ПРЕД ДА СЕ КОРИСТИ ЗА ПРВ ПАТ.

1. Пред користењето на батеријата, прочитајте ги сите упатства и ознаки за предупредување на (1) полначот за батерији, (2) батеријата и (3) производот што ја користи батеријата.
2. Не расклопувајте ја батеријата.
3. Доколку времето на работа стане прекратко, веднаш престанете со работа. Тоа може да доведе до ризик од прегревање, можни изгореници, па дури и до експлозија.
4. Доколку електролит ви навлезе во очите, исплакнете ги со чиста вода и веднаш побарајте медицинска помош. Тоа може да доведе до губење на вашиот вид.
5. Не предизвикувајте краток спој на батеријата:
 - (1) Не допирајте ги половите со материјал кој е проводник.
 - (2) Избегнувајте чување на батеријата во сад со други метални предмети како што се шајки, парички и слично.
 - (3) Не изложувајте ја батеријата на вода или дожд.Краткиот спој на батеријата може да предизвика голем проток на електрична енергија, прекумерно загревање, можни изгореници, па дури и распаѓање на истата.
6. Не складирајте ги алатот и батеријата на места каде што температурата може да достигне или надмине 50°C.
7. Не палете ја батеријата дури и ако е сериозно оштетена или потполно истрошена. Батеријата може да експлодира во оган.
8. Внимавајте да не ја испуштите или удристе батеријата.
9. Не користете оштетена батерија.
10. Никогаш не полнете целосно наполнета батерија. Прекумерното полнење го скратува работниот век на батеријата.
11. Батериите што содржат литиум-јон се подложни на барањата на легислативата за опасни материји. За комерцијален превоз, на пример, од други лица, шпедитери, мора да се почитуваат посебни барања за пакување и означување. За подготовка на предметот што се испорачува потребно е да се консултира експерт за опасни материји. Исто така придржувајте се и до веројатно подеталните национални прописи. Залепете ги или покријте ги отворените полови на батеријата и спакувајте ја батеријата на таков начин што да не може да се движи низ пакувањето.
12. Следете ги вашите локални прописи во врска со фрлањето на батеријата во отпад.

ЗАЧУВАЈТЕ ГИ ОВИЕ УПАТСТВА

⚠ ВНИМАНИЕ: Користете само оригинални батерији на Makita.

Користењето неоригинални батерији на Makita или батерији кои се изменети може да доведе батериите да експлодираат предизвикувајќи пожар, лична повреда и штета. Тоа исто така ќе ја поништи гаранцијата на Makita за алатот и полначот на Makita.

Совети за одржување максимално времетраење на батеријата:

1. Сменете ја батеријата пред целосно да се испразни. Секогаш престанувајте со работа со алатот и сменете ја батеријата кога ќе забележите помала сила на алатот.
2. Никогаш не полнете целосно наполнета батерија. Прекумерното полнење го скратува работниот век на батеријата.
3. Менувајте ја батеријата на собна температура од 10°C–40°C. Дозволете жешката батерија да се излади пред да ја полните.
4. Наполнете ја батеријата ако не ја користите долго време (повеќе од шест месеци).

Монтирање или вадење на батеријата (Сл. 3)

Секогаш исклучувајте го алатот пред монтирањето или вадењето на батеријата.

За да ја извадите батеријата, лизнете ја од алатот додека го лизгате копчето (10). Држете го безжичниот вентилатор кога ја лизгате батеријата.

За да ја монтирате батеријата, порамнете го јазичето на батеријата со жлебот во куќиштето и наместете ја на соодветното место. Ставете ја до крај сè додека не се намести на своето место со мало кликување. Ако може да го видите црвениот индикатор (11) на горната страна на копчето, таа не е целосно заклучена. Монтирајте ја целосно за црвениот индикатор (11) да не може да се види. Во спротивно, таа може случајно да падне од алатот предизвикувајќи ви повреда вам или на некој околу вас.









Не употребувајте сила кога ја монтирате батеријата. Доколку батеријата не се вклопи лесно, таа не е соодветно поставена.

За да работите со безжичниот вентилатор користејќи батерија, погледнете го упатството за адаптерот за електрично напојување.

Прикажување на преостанатиот капацитет на батеријата (Сл. 4)

Само за батерии со индикатор

Притиснете го копчето за проверка (14) на батеријата за да се прикаже преостанатиот капацитет на батеријата. Ламбичките на индикаторот (13) светнуваат неколку секунди.

Ламбички на индикатор		Преостанат капацитет
 Осветлено	 Исклучено	
		75% до 100%
		50% до 75%
		25% до 50%
		0% до 25%

ЗАБЕЛЕШКА:

- Во зависност од условите за користење и амбиенталната температура, прикажувањето може малку да се разликува од конкретниот капацитет.
- Заштитата од прекумерно празнење за батеријата ќе функционира кога капацитетот на батеријата ќе се намали. Во ваков случај, безжичниот вентилатор автоматски запира. Ако безжичниот вентилатор не функционира дури и кога ќе се вклучи прекинувачот, извадете ја батеријата од алатот и заменете ја батеријата.

Вклучување / исклучување на вентилаторот (Сл. 1)

Притиснете го копчето за вклучување/исклучување (1) за да го вклучите вентилаторот. Повторно притиснете го копчето за вклучување/исклучување за да го исклучите вентилаторот.

Менување на брзината на струење (Сл. 5)

Притиснете го копчето за менување на брзина (3) додека вентилаторот работи. Брзината на струење се зголемува секогаш кога ќе го притиснете копчето. Брзината на струење ќе се врати на најниското ниво кога работи со најголема брзина.

Безжичниот вентилатор ќе започне со истата брзина како претходната поставка.

Прилагодување на аголот на главата на вентилаторот (Сл. 6)

Аголот на главата на вентилаторот може да се прилагодува. Опсегот на движење на главата на вентилаторот е како што е прикажано на сликата.

ЗАБЕЛЕШКА:

- Не вртете ја главата на вентилаторот повеќе од неговиот опсег на движење.

Заклучување на вентилаторот (Сл. 7)

Користете ја закачалката на рачката да го закачите безжичниот вентилатор на сталак или на други практични места. За да спречите безжичниот вентилатор случајно да падне, прикачете ремче користејќи го отворот за ремче (4) и прицврстете го.

ВНИМАНИЕ:

- Никогаш не закачувајте го безжичниот вентилатор на високи места или на површини каде што алатот може да изгуби рамнотежа и да падне.
- За закачување на безжичниот вентилатор, користете цврст материјал како метален сталак. Дијаметарот на сталакот за закачување треба да биде помал од 24 мм и да може да издржи 5,6 кг. Не закачувајте го безжичниот вентилатор повисоко од 2,3 м.

Монтирање на трножен држач (Сл. 8, Сл. 9)

Безжичниот вентилатор може да се монтира на некои трножни држачи на Makita.

Кога го користите трножниот држач со навојно вратило 5/8"-11 UNC, монтирајте го безжичниот вентилатор користејќи го отворот за шраф А (15).

Кога го користите трножниот држач за работно светло Makita, монтирајте го безжичниот вентилатор со фиксирање на перепутка - навртката (19) во отворот за шраф В (16).

Монтирање на сид (Сл. 8, Сл. 9)

Подгответе два шрафа и фиксирајте ги на сидот како што е прикажано на сликата. Закачете го безжичниот вентилатор користејќи ги отворите за монтирање на сид (17).

ВНИМАНИЕ:

- Кога безжичниот вентилатор го закачувате на сид, исклучете го и извадете ја батеријата.
- Внимателно изберете стабилен сид за монтирање на безжичниот вентилатор. Осигурете се дека безжичниот вентилатор е безбедно закачен на сидот.
- Секогаш вадете го безжичниот вентилатор од сидот кога монтирате/вадите батерија. Во спротивно безжичниот вентилатор може да падне и да предизвика повреда.
- Овој вентилатор е планирано да се монтира на високо ниво и да биде монтиран така што сечилата да бидат повисоко од 2,3 м над подот или прозорците.

ОДРЖУВАЊЕ

ПРЕДУПРЕДУВАЊЕ

- Кога го сервисирате, побарајте помош од овластени сервисни центри на Makita и користете само со идентични резервни делови. Користење какви било други делови може да предизвика опасност или оштетување на производот.
- За да избегнете сериозна лична повреда, секогаш вадете го адаптерот за електрично напојување или батеријата од уредот кога го чистите или вршите какво било одржување.
- Дозволете безжичниот вентилатор целосно да се излади пред вршење какви било постапки на проверка, одржување, чистење или складирање.

ОПШТО ОДРЖУВАЊЕ

Избегнувајте користење растворувачи кога ги чистите пластичните делови. Најголем дел од пластичните делови се чувствителни на различни типови на комерцијални растворувачи и може да бидат оштетени од нивната употреба. Откако преносниот вентилатор се излади, употребете чисти крпи за да ги отстраните нечистотијата, правот, маслото, замастеноста и сл.

ПРЕДУПРЕДУВАЊЕ

- Никогаш не допуштајте течности за кочници, бензин, производи на база на петролеј, продорни масла и слични супстанции да стапат во контакт со пластичните делови. Хемикалиите може да ја оштетат, ослабат или уништат пластиката што може да предизвика сериозна лична повреда.
- Сите делови треба да се заменуваат во овластен сервисен центар.

СКЛАДИРАЊЕ

За да се избегне пожар или горење, овозможете преносниот вентилатор целосно да се излади пред да го складираат.

Не складирајте ја испразнетата батерија долго време бидејќи тоа може да го скрати нејзиниот работен век.

За технички прашања, контактирајте го претставникот за продажба.

Деца узраста од 8 година и старија и особе са умањеним физичким, осетним или менталним способностима или недостатком искуства или знања смеју да користе овај уређај ако су под надзором, упознате су са безбедном употребом уређаја и разумеју потенцијалне опасности. Деца се не смеју играти са уређајем. Деца без надзора не смеју да чисте или одржавају уређај.

Да бисте избегли озбиљне повреде, прочитајте сва упозорења и упутства и разумите их пре употребе.

САЧУВАЈТЕ ОВАЈ ПРИРУЧНИК

Овај приручник ће вам бити потребан због безбедносних упозорења и мера предострожности, поступака састављања, коришћења, прегледа, одржавања и чишћења и листе делова. Чувајте овај приручник на безбедном и сувом месту ради будуће употребе.

УПОЗОРЕЊА И БЕЗБЕДНОСНА ПРАВИЛА

ВАЖНО

БЕЗБЕДНОСНИ ПРЕГЛЕД

Приликом коришћења електронских уређаја требало би да пратите основне мере предострожности, укључујући следеће:

ПРОЧИТАЈТЕ СВА УПУТСТВА ПРЕ КОРИШЋЕЊА ОВОГ УРЕЂАЈА.

УПОЗОРЕЊЕ – Да бисте смањили ризик од ватре, струјног удара или повреде:

1. Немојте излагати уређај киши. Чувајте уређај у затвореном.
2. Немојте дозвољавати да се уређај користи као играчка. Морате добро да пазите када уређај користе деца или се он користи у њиховој близини.
3. Користите само на начин који је описан у овом приручнику. Користите само додатке које је препоручио произвођач.
4. Немојте користити са оштећеном батеријом. Ако уређај после испуштања, оштећења, остављања на отвореном или урањања у воду не функционише правилно, однесите га у сервисни центар.
5. Немојте руковати уређајем ако су вам мокре руке.
6. Немојте стављати ништа у отворе.
7. Држите косу, лабаву одећу, прсте и остале делове тела подаље од отвора и покретних делова.
8. Пре вађења батерије искључите све контроле.
9. Користите само адаптер или пуњач за наизменичну струју који је приложио произвођач. Додаци који можда одговарају једном бежичном вентилатору могу постати опасни када се користе на другима.
10. Немојте мењати батерију на отвореном.
11. Немојте излагати ватри или високим температурама.
12. Немојте користити у близини отвореног пламена и жара или у експлозивним срединама, рецимо у присуству запаљивих течности, гасова или прашине. Бежични вентилатори стварају варнице које могу да запале ту прашину или испарења.

САЧУВАЈТЕ ОВА УПУТСТВА

Овај уређај је намењен за употребу у домаћинствима.

ДОДАТНА БЕЗБЕДНОСНА ПРАВИЛА

1. Пре употребе пажљиво прочитајте овај приручник и приручник за пуњач.
2. Одмах престаните да користите уређај ако приметите било шта неуобичајено.
3. Ако испустите вентилатор или га ударите, пре употребе проверите да ли има пукотина или оштећења.
4. Немојте га приближавати шпоретима нити другим изворима топлоте.
5. Немојте га користити ако је поломљен, искривљен, испуцао или ако је неки део оштећен. Морате одмах престати да користите бежични вентилатор који на било који начин изгледа оштећено или ради неправилно. Прегледајте га пре употребе.
6. Немојте остављати бежични вентилатор под напоном и без надзора.

- Немојте злоупотребљавати адаптер за наизменичну струју. Немојте користити кабл адаптера за ношење вентилатора нити за извлачење утикача из утичнице. Држите адаптер за наизменичну струју подаље од топлоте, уља, оштрих ивица или покретних делова. Одмах замените оштећени адаптер. Оштећени адаптер може да повећа ризик од струјног удара.

САЧУВАЈТЕ ОВА УПУТСТВА

УПОТРЕБА И ОДРЖАВАЊЕ БЕЖИЧНОГ ВЕНТИЛАТОРА

- Користите бежични вентилатор који одговара жељеној примени. Немојте користити вентилатор у сврхе за које није намењен.
- Бежични вентилатор може да функционише помоћу приложеног адаптера за наизменичну струју или литијум-јонске батерије од **10,8 V/10,8 V–највише 12 V** коју је доставила компанија Makita. Употреба било које друге батерије може да повећа ризик од пожара. Пуните батерије само помоћу назначеног пуњача.
- Када не користите бежични вентилатор, држите га подаље од домаћаја деце и других необучених особа.
- Пре одлагања вентилатора ископчајте батерију или адаптер за наизменичну струју из извора струје. Ове превентивне безбедносне мере могу да смање ризик од случајног укључивања вентилатора. Обавезно ископчајте вентилатор из струјне утичнице пре било каквог прегледања, одржавања или чистења.
- Када не користите батерију, држите је подаље од металних предмета. Спајање полова батерије може да доведе до варничења, опекотина или пожара.
- Пре чистења или одржавања ископчајте уређај из струје и пустите га да се охлади.

СЕРВИСИРАЊЕ

- Сервисирање бежичног вентилатора сме да обавља само квалификовано особље за поправке. Ако сервисирање или одржавање обавља неквалификовано особље, може доћи до ризика од повреде.
- Приликом сервисирања бежичног вентилатора користите само идентичне резервне делове. Ако се користе неодобрени делови или не поштују упутства за одржавање, може доћи до ризика од струјног удара или повреде.

СИМБОЛИ

За уређај се користе доленаведени симболи. Пре употребе уређаја будите сигурни да разумете шта значе.



- Прочитајте приручник.



- Само за земље ЕУ.



Немојте бацати електричну опрему или батерију заједно са кућним смећем!

У складу са директивама ЕУ о отпадној електричној и електронској опреми, батеријама и акумулаторима и отпадним батеријама и акумулаторима и њиховој примени у складу са националним законима, електрична опрема и батерије или паковања батерија који су дошли до краја радног века се морају посебно одложити и предати еколошком постројењу за рециклирање.

СПЕЦИФИКАЦИЈЕ

Батерија		Makita литијум-јонска пуњива батерија од 10,8 V/10,8 V–највише 12 V
Адаптер за наизменичну струју		Улаз: 100–240 V, 50/60 Hz, највише 0,6 A; излаз: 12 V, 1,5 A
Димензије (Д×Ш×В)	Без батерије	148 mm×260 mm×252 mm
	Са батеријом BL1015/BL1016/BL1020B/BL1021B	149 mm×260 mm×252 mm
	Са батеријом BL1040B/BL1041B	168 mm×260 mm×252 mm
Нето тежина		1,2–1,4 kg

- Тежина може да се разликује у зависности од наставака, укључујући и уложак батерије. Најлакша и најтежа комбинација, према процедури ЕПТА 01/2014, приказане су у табели.

ВРЕМЕ ТРАЈАЊА БАТЕРИЈЕ

Односи се само на доленаведене типове батерија које доставља Makita.

У наставку је приказано време трајања потпуно напуњене батерије:

Брзина ваздуха	Батерија		
	BL1015 BL1016	BL1020B BL1021B	BL1040B BL1041B
Велика	Око 105 минута	Око 135 минута	Око 275 минута
Средња	Око 145 минута	Око 190 минута	Око 380 минута
Мала	Око 240 минута	Око 315 минута	Око 630 минута

ОПИС ДЕЛОВА (сл. 1–5, сл. 7–9)

- | | | |
|-----------------------|---|-------------------------------------|
| 1. Прекидач напајања | 2. Индикатор брзине | 3. Дугме за промену брзине |
| 4. Рупа за траку | 5. Ручка | 6. Преграда батерије |
| 7. Кука | 8. Утичница за једносмерну струју од 12 V | 9. Адаптер за наизменичну струју |
| 10. Дугме | 11. Црвена ознака | 12. Батерија |
| 13. Лампица | 14. Дугме за проверу | 15. Рупа за завртањ А (5/8"-11 UNC) |
| 16. Рупа за завртањ В | 17. Рупа за качење на зид | 18. Прорез за куку |
| 19. Наребрени завртањ | | |

КАКО СЕ УРЕЂАЈ КОРИСТИ



УПОЗОРЕЊЕ

- Немојте постати неопрезни зато што познајете уређај. Не заборавите да је делић секунде непажње довољан да дође до озбиљне повреде.
- Са овом алатком немојте користити батерије, прикључке и додатке које није препоручио произвођач. Употреба неприпоручених батерија, прикључака и додатака може да доведе до озбиљне повреде.
- Немојте руковати каблом или батеријом мокрим или масним рукама.
- Немојте користити бежични вентилатор ако је кабл или утикач оштећен.
- Немојте остављати адаптер за наизменичну струју ископчан из бежичног вентилатора ако постоји довод струје из мреже. Мала деца могу да ставе утикач под напонам у уста и повреде се.
- Приликом убацивања/вађења батерије и прикључивања/ископчавања адаптера за наизменичну струју, увек ставите бежични вентилатор на равну и стабилну површину.

Овај вентилатор има контролу 3 брзине помоћу прекидача. Може се напајати адаптером за наизменичну струју или батеријом (ОПЦИОНАЛНИ ДОДАЦИ).

КОРИШЋЕЊЕ АДАПТЕРА ЗА НАИЗМЕНИЧНУ СТРУЈУ

Убаците утикач за једносмерну струју од 12 V адаптера за наизменичну струју у утичницу за једносмерну струју од 12 V (сл. 2), а затим прикључите утикач за наизменичну струју у утичницу мреже. Пазите да напон утичнице за мрежу одговара напону адаптера.

САЧУВАЈТЕ ОВА УПУТСТВА

Када се адаптер за наизменичну струју прикључи, може проћи 3–5 секунди док се бежични вентилатор укључи.

Адаптер може да шкрипи док користи напајање. То не утиче на нормалну употребу.

Приложени адаптер за наизменичну струју не пуни батерију која се убаци у бежични вентилатор.

КОРИШЋЕЊЕ БАТЕРИЈЕ

ДА БИСТЕ ОБЕЗБЕДИЛИ НАЈБОЉИ УЧИНАК БАТЕРИЈЕ, ПРЕПОРУЧУЈЕМО ВАМ ДА НАПУНИТЕ БАТЕРИЈУ ПРЕ ПРВЕ УПОТРЕБЕ.

1. Пре коришћења батерије прочитајте сва упутства и ознаке опреза на (1) пуњачу батерије, (2) батерији и (3) производу у коме се користи батерија.
2. Немојте расклапати батерију.

3. Ако се време рада смањило у великој мери, одмах престаните са коришћењем. Може доћи до ризика од прегревања, опекотина, па чак и експлозије.
4. Ако вам електролит доспе у очи, исперите их чистом водом и одмах се обратите лекару. Можете изгубити вид.
5. Немојте кратко спајати батерију.
 - (1) Немојте додиривати полове проводним материјалом.
 - (2) Избегавајте држање батерије у посуди са другим металним предметима попут ексера, новчића итд.
 - (3) Немојте излагати батерију води или киши.
 Кратак спој батерије може да доведе до великог протока струје, прегревања, опекотина или уништења.
6. Немојте држати алатку и батерију на местима на којима температура може да достигне или премаши 50°C.
7. Немојте спаљивати батерију, чак ни када је веома оштећена или потпуно истрошена. Батерија може да експлодира ако доспе у ватру.
8. Пазите да не испуштате нити ударате батерију.
9. Немојте користити оштећену батерију.
10. Немојте пунити потпуно напуњену батерију. Прекомерно пуњење скраћује радни век батерије.
11. Приложене литијум-јонске батерије подлежу условима закона о опасним материјалима. У случају комерцијалног транспорта (нпр. од треће стране или посредника за прослеђивање) морају се поштовати посебни услови за амбалажу и означавање. За припрему предмета за слање потребно је посаветовати се са стручњаком за опасне материјале. Поштујте и можда и детаљније националне прописе. Препелите или заштитите отворене контакте и запакујте батерију тако да не може да се помера у амбалажи.
12. Следите локалне прописе за бацање батерије у смеће.

САЧУВАЈТЕ ОВА УПУТСТВА

⚠ ОПРЕЗ: Користите само оригиналне Makita батерије.

Коришћење батерија које нису оригиналне Makita батерије или батерија које су измењене може да доведе до пуцања батерије, што ће узроковати пожар, повреде и штету. То ће такође поништити Makita гаранцију за Makita алатку и пуњач.

Савети за одржавање најдужег радног века батерије:

1. Напуните батерију пре него што се потпуно испразни. Ако приметите да алатка слабије ради, престаните да је користите и напуните батерију.
2. Немојте пунити потпуно напуњену батерију. Прекомерно пуњење скраћује радни век батерије.
3. Пуните батерију у соби у којој је температура 10°C–40°C. Пустите да се топла батерија охлади пре пуњења.
4. Напуните батерију ако је дуго нисте користили (дуже од шест месеци).

Постављање или вађење батерије (сл. 3)

Искључите алат пре постављања или вађења батерије.

Да бисте извадили батерију, извучите је из алатке повлачећи дугме (10). Обавезно држите бежични вентилатор док vadите батерију.

Да бисте поставили батерију, поравнајте језичак на батерији са усеком у кућишту и увуците је на место. Увек је потпуно убаците док се не фиксира уз шкљоцање. Ако можете да видите црвену ознаку (11) на горњој страни дугмета, батерија није потпуно фиксирана. Убаците је потпуно док више не будете могли да видите црвену ознаку (11). Ако то не урадите, може се десити да случајно испадне из алатке и повреди вас или некога у вашој близини.







Немојте силом постављати батерију. Ако батерија не клизи лако, не постављате је правилно.

Да бисте користили бежични вентилатор уз батерију, погледајте упутство за адаптер за наизменичну струју.

Приказ преосталог капацитета батерије (сл. 4)

Само за батерије са индикатором

Притисните дугме за проверу (14) на батерији да бисте приказали преостали капацитет батерије. Лампице (13) се пале на неколико секунди.

Лампице		Преостали капацитет
 Светли	 Искључена	
		Од 75% до 100%
		Од 50% до 75%
		Од 25% до 50%
		Од 0% до 25%

НАПОМЕНА:

- У зависности од услова коришћења и амбијенталне температуре, приказ може благо да се разликује од стварног капацитета.
- Заштита батерије од прекомерног пражњења ће функционисати када батерија буде скоро празна. У том случају ће се бежични вентилатор аутоматски зауставити. Ако бежични вентилатор не ради чак ни када се прекидач укључи, извадите батерију из алатке и напуните је.

Покретање/заустављање вентилатора (сл. 1)

Притисните прекидач напајања (1) да бисте укључили вентилатор. Поново притисните прекидач напајања да бисте искључили вентилатор.

Промена брзине ваздуха (сл. 5)

Притисните дугме за промену брзине (3) док вентилатор ради. Брзина ваздуха се повећава сваки пут када притиснете дугме. Ако је вентилатор радио највећом брзином, брзина ваздуха ће се смањити на најмању. При поновном укључивању бежични вентилатор ће се покренути истом брзином као у претходном подешавању.

Подешавање угла главе вентилатора (сл. 6)

Угао главе вентилатора се може подесити. Опсег померања главе вентилатора је приказан на слици.

НАПОМЕНА:

- Немојте окретати главу вентилатора даље од њеног опсега померања.

Качење вентилатора (сл. 7)

Помоћу кукле на ручки можете да окачите вентилатор на стуб или неко друго корисно место. Да бисте спречили случајно испуштање бежичног вентилатора, провучите траку кроз рупу за траку (4) и причврстите га.



ОПРЕЗ:

- Немојте качити бежични вентилатор куком на висока места или површине на којима алатка може да изгуби равнотежу и падне.
- За качење бежичног вентилатора користите чврст материјал као што је метална шипка. Пречник стуба за качење би требало да буде мањи од 24 mm, а он би требало да може да издржи 5,6 kg. Немојте качити бежични вентилатор на висину већу од 2,3 m.

Монтирање на статив (сл. 8, сл. 9)

Бежични вентилатор може да се монтира на неке Makita стативе.

Када користите статив са спољним навојем 5/8"-11 UNC, монтирајте бежични вентилатор помоћу рупе за завртањ А (15).

Ако користите статив за Makita радно светло, монтирајте бежични вентилатор тако што ћете заврнути наребрени завртањ (19) у рупу за завртањ В (16).

Монтирање на зид (сл. 8, сл. 9)

Припремите два завртња и причврстите их у зид онако како је приказано на слици. Окачите бежични вентилатор помоћу рупа за монтирање на зид (17).



ОПРЕЗ:

- Када качите бежични вентилатор на зид, ископчајте га из струје и извадите батерију из њега.
- Пажљиво изаберите стабилан зид за монтирање бежичног вентилатора. Постарајте се да бежични вентилатор буде чврсто закачен за зид.
- Скините бежични вентилатор са зида када постављате или вадите батерију. У супротном се може десити да бежични вентилатор падне и повреди некога.
- Овај вентилатор би требало да се монтира високо и постави тако да лопатице буду више од 2,3 m изнад пода или прозора.

ОДРЖАВАЊЕ



УПОЗОРЕЊЕ

- За сервисирање користите овлашћене сервисне центре компаније Makita и искључиво идентичне резервне делове. Употреба било ког другог дела може да доведе до опасности и оштећења производа.
- Да бисте избегли озбиљне личне повреде, извадите адаптер за наизменичну струју или батерију из уређаја приликом чишћења или било каквог одржавања.
- Пустите бежични вентилатор да се потпуно охлади пре било каквог прегледања, одржавања, чишћења или складиштења.

ОПШТЕ ОДРЖАВАЊЕ

Избегавајте коришћење растварача за чишћење пластичних делова. Различите врсте комерцијалних растварача оштећују већину врста пластике, па је можете оштетити њиховом употребом. Када се преносиви вентилатор охлади, помоћу чистих крпа уклоните прљавштину, прашину, уље, маст итд.

УПОЗОРЕЊЕ

- Никако немојте дозволити да кочиона течност, бензин, производи од нафте, продирућа уља итд. доспу у додир са пластичним деловима. Хемикалије могу да оштете, ослабе или униште пластику, што може довести до озбиљних повреда.
- Све делове би требало да мења овлашћени сервисни центар.

СКЛАДИШТЕЊЕ

Да бисте избегли пожаре или опекотине, пустите преносиви вентилатор да се потпуно охлади пре складиштења.

Немојте складиштити испражњену батерију на дужи време, јер то може скратити њен радни век.

Ако имате техничка питања, обратите се представнику продаје.

Română

Acest aparat poate fi utilizat de către copii în vârstă de peste 8 ani și persoane cu capacități fizice, senzoriale sau mentale reduse ori fără experiență și cunoștințe cu condiția ca acestea să fie supravegheate sau instruite cu privire la utilizarea aparatului în siguranță și să conștientizeze pericolele la care se pot expune. Li se va interzice copiilor să se joace cu aparatul. Este interzisă efectuarea lucrărilor de curățare și de întreținere de către copiii nesupravegheați.

Pentru a preveni accidentele grave, citiți și familiarizați-vă cu toate avertismentele și instrucțiunile înainte de utilizarea produsului.

PĂSTRAȚI ACEST MANUAL

Veți avea nevoie de acest manual pentru avertismentele și măsurile de siguranță, operațiunile de asamblare, utilizare, inspectare, întreținere și curățare și lista de componente. Păstrați acest manual într-un loc sigur și uscat, pentru a-l putea consulta ulterior.

AVERTISMENTE ȘI REGULI DE SIGURANȚĂ

IMPORTANT

INSTRUCȚIUNI DE SIGURANȚĂ

Atunci când utilizați un aparat electric, respectați măsurile de siguranță de bază, printre care și următoarele:

CITIȚI TOATE INSTRUCȚIUNILE ÎNAINTE DE A UTILIZA ACEST APARAT.

AVERTISMENT – Pentru a reduce riscul de incendiu, electrocutare sau accidentare:

1. Nu expuneți aparatul la ploaie. Păstrați-l în spații închise.
2. Interziceți utilizarea aparatului ca jucărie. Atunci când aparatul este utilizat de către copii sau în apropierea copiilor, aceștia trebuie supravegheați îndeaproape.
3. Utilizați aparatul numai conform instrucțiunilor din acest manual. Utilizați numai dispozitivele suplimentare recomandate de către producător.
4. Nu utilizați aparatul dacă acumulatorii sunt defecti. Dacă aparatul nu funcționează corespunzător pentru că a fost supus unui impact, s-a defectat, a fost lăsat în aer liber sau a căzut în apă, returnați-l unui centru de service.
5. Nu manevrați aparatul cu mâinile umede.
6. Nu introduceți obiecte prin orificii.
7. Nu țineți părul, hainele largi, degetele și celelalte părți ale corpului aproape de orificii și de piesele aflate în mișcare.
8. Opriiți complet funcționarea aparatului înainte de a scoate acumulatorii.
9. Utilizați numai adaptorul CA sau încărcătorul furnizat de către producător. Accesoriile adecvate unui anumit ventilator fără fir pot fi periculoase atunci când sunt utilizate cu un alt ventilator fără fir.
10. Nu încărcăți acumulatorii în aer liber.
11. Nu expuneți aparatul la foc sau temperaturi ridicate.
12. Nu utilizați aparatul în apropierea flăcărilor deschise, cărbunilor aprinși sau în atmosfere explozive, cum ar fi în prezența prafului, lichidelor sau gazelor inflamabile. Ventilatoarele fără fir generează scântei, care pot provoca aprinderea prafului sau vaporilor.

PĂSTRAȚI ACESTE INSTRUCȚIUNI

Acesta este un aparat de uz casnic.

REGULI DE SIGURANȚĂ SUPPLEMENTARE

1. Citiți cu atenție acest manual de instrucțiuni și manualul de instrucțiuni al încărcătorului înainte de utilizare.
2. Opriiți imediat funcționarea aparatului dacă observați vreo problemă.
3. Dacă scăpați sau loviți ventilatorul, verificați dacă există fisuri sau defecțiuni înainte de a-l utiliza.
4. Nu îl amplasați în apropierea sobelor sau a altor surse de căldură.
5. Nu utilizați aparatul dacă prezintă piese rupte, îndoite, fisurate sau defecte. Orice ventilator fără fir care pare să fie defect sau funcționează anormal trebuie să fie transportat imediat la service. Verificați aparatul înainte de fiecare utilizare.

6. Nu lăsați ventilatorul fără fir să funcționeze nesupravegheat.
7. Nu utilizați abuziv adaptorul CA. Nu transportați niciodată ventilatorul ținând de cablul adaptorului și nu scoateți adaptorul din priză trăgând de cablu. Feriți adaptorul CA de sursele de căldură, de ulei, de marginile ascuțite sau de piesele mobile. Înlocuiți imediat adaptorul dacă s-a defectat. Un adaptor defect poate crește riscul de electrocutare.

PĂSTRAȚI ACESTE INSTRUCȚIUNI

UTILIZAREA ȘI ÎNTREȚINEREA VENTILATORULUI FĂRĂ FIR

1. Folosiți corespunzător ventilatorul fără fir. Nu utilizați ventilatorul în alte scopuri decât cele preconizate.
2. Ventilatorul fără fir poate funcționa cu adaptorul CA livrat sau cu acumulatori **Li-ion de 10,8 V/10,8 V – 12 V maximum**, furnizați de către Makita. Utilizarea altor tipuri de acumulatori poate provoca incendii. Încărcați acumulatorii numai cu încărcătorul indicat.
3. Atunci când nu utilizați ventilatorul fără fir, nu îl lăsați la îndemâna copiilor sau a altor persoane neinstruite.
4. Deconectați acumulatorii sau adaptorul CA de la sursa de alimentare înainte de a depozita ventilatorul. Aceste măsuri preventive de siguranță pot reduce riscul de pornire accidentală a ventilatorului. Scoateți întotdeauna ventilatorul din priză înainte de a efectua o operațiune de inspectare, întreținere sau curățare.
5. Nu țineți acumulatorii în apropierea obiectelor metalice atunci când nu îi utilizați. Scurtcircuitarea bornelor acumulatorilor poate provoca scânteii, arsuri sau incendii.
6. Scoateți aparatul din priză și lăsați-l să se răcească înainte de a-l curăța sau efectua lucrări de întreținere.

LUCRĂRILE DE SERVICE

1. Lucrările de reparare sau întreținere trebuie să fie efectuate numai de către personalul calificat. Reparația sau întreținerea efectuată de personal necalificat poate provoca accidente.
2. Atunci când reparați un ventilator fără fir, utilizați numai piese de schimb identice. Utilizarea de piese neautorizate sau nerespectarea instrucțiunilor de întreținere poate duce la electrocutare sau accidente.

SIMBOLURI

Mai jos sunt prezentate simbolurile utilizate pentru echipament. Asigurați-vă că înțelegeți semnificația acestora înainte de utilizare.



- Citiți manualul de instrucțiuni.



- Numai pentru țările UE.



Nu aruncați echipamentul electric sau acumulatorii împreună cu deșeurile menajere obișnuite!

În concordanță cu directivele europene privind deșeurile de echipamente electrice și electronice, bateriile și acumulatorii și deșeurile de baterii și acumulatori și implementarea acestora în conformitate cu legislația națională, echipamentele electrice, bateriile și acumulatorii care urmează să fie scoase/scoși din uz trebuie să fie colectate/colectați separat și predate/predați unui centru de reciclare care respectă siguranța mediului înconjurător.

DATE TEHNICE

Acumulator		Baterie reîncărcabilă Makita, Li-ion, 10,8 V/10,8 V – 12 V maximum
Adaptor CA		Intrare: 100 – 240 V, 50/60 Hz, 0,6 A maximum; Ieșire: 12 V 1,5 A
Dimensiune (L x l x h)	Fără baterie	148 mm x 260 mm x 252 mm
	Cu baterie BL1015/BL1016/ BL1020B/BL1021B	149 mm x 260 mm x 252 mm
	Cu baterie BL1040B/BL1041B	168 mm x 260 mm x 252 mm
Greutate netă		1,2 – 1,4 kg

- Greutatea poate diferi în funcție de accesoriu(ii), inclusiv cartușul acumulatorului. În tabel se prezintă combinația cea mai ușoară și cea mai grea, conform Procedurii EPTA 01/2014.

DURATA DE FUNCȚIONARE A ACUMULATORILOR

Se aplică numai următoarelor tipuri de acumulatori furnizate de Makita.
Durata estimată de funcționare a unui acumulator complet încărcat este:

Viteză de ventilație	Baterie		
	BL1015 BL1016	BL1020B BL1021B	BL1040B BL1041B
Ridicată	Aprox. 105 minute	Aprox. 135 minute	Aprox. 275 minute
Medie	Aprox. 145 minute	Aprox. 190 minute	Aprox. 380 minute
Redusă	Aprox. 240 minute	Aprox. 315 minute	Aprox. 630 minute

DESCRIEREA PĂRȚILOR COMPONENTE (Fig. 1 – 5 și 7 – 9)

- | | | |
|-----------------------------|--|---|
| 1. Buton de pornire/oprire | 2. Indicator de viteză | 3. Buton de schimbare a vitezei |
| 4. Orificiul curelei | 5. Mâner | 6. Compartimentul bateriei |
| 7. Agățătoare | 8. Priză CC 12 V | 9. Adaptor CA |
| 10. Buton | 11. Indicator de culoare roșie | 12. Acumulator |
| 13. Lampă indicatoare | 14. Buton de verificare | 15. Orificiu pentru șurub A (5/8"-11 UNC) |
| 16. Orificiu pentru șurub B | 17. Orificiu pentru montarea pe perete | 18. Fantă pentru fixare |
| 19. Șurub cu cap striat | | |

UTILIZAREA APARATULUI



AVERTISMENT

- Nu fiți neatent bazându-vă pe faptul că sunteți familiarizat cu astfel de aparate. Nu uitați că o fracțiune de secundă de neatenție este suficientă pentru a se produce un accident grav.
- Nu utilizați baterii, dispozitive suplimentare sau accesorii nerecomandate de către producătorul aparatului. În caz contrar, puteți suferi vătămări corporale grave.
- Nu manipulați cablul și bateria cu mâinile ude sau uleioase.
- Nu utilizați ventilatorul fără fir dacă ștecărul sau cablul de alimentare este deteriorat.
- Nu lăsați adaptorul CA deconectat de la ventilator fără fir atunci când acesta este alimentat de la priza de rețea. Copiii mici pot pune gura pe fișa aflată sub tensiune și se pot accidenta.
- Atunci când introduceți/scoateți bateria sau introduceți/scoateți cablul adaptorului CA, aveți grijă ca ventilatorul fără fir să fie așezat pe o suprafață dreaptă și stabilă.

Ventilatorul este prevăzut cu un buton de control al vitezei cu 3 poziții. Ventilatorul poate fi alimentat prin intermediul adaptorului CA sau al acumulatorilor (ACCESORII OPȚIONALE).

UTILIZAREA ADAPTORULUI CA

Introduceți fișa CC de 12 V a adaptorului CA în priza CC de 12 V (Fig. 2), după care introduceți lamelele CA în priza de rețea. Verificați dacă tensiunea prizei corespunde cu cea a adaptorului.

PĂSTRAȚI ACESTE INSTRUCȚIUNI

După conectarea adaptorului CA, ventilatorul fără fir pornește după circa 3 – 5 secunde.

Adaptorul poate scârțâi în timp ce este folosit ca alimentator. Acest lucru nu afectează utilizarea obișnuită.

Adaptorul CA inclus nu încarcă acumulatorul încorporat în ventilator fără fir.

UTILIZAREA ACUMULATORULUI

PENTRU A ASIGURA FUNCȚIONAREA LA PARAMETRI OPTIMI, SE RECOMANDĂ SĂ ÎNCĂRCAȚI ACUMULATORUL ÎNAINTE DE PRIMA UTILIZARE.

1. Înainte de a utiliza acumulatorii, citiți toate instrucțiunile și marcasele de avertizare de pe (1) încărcător, (2) acumulator și (3) produsul cu care va fi utilizat acumulatorul.
2. Nu demontați acumulatorii.
3. Dacă durata de funcționare se reduce prea mult, opriți imediat aparatul. Poate avea loc o supraîncălzire, se pot produce arsuri sau chiar o explozie.
4. Dacă electrolitul vă pătrunde în ochi, clătiți ochii cu apă curată și consultați de urgență medicul. În caz contrar, vă puteți pierde vederea.

5. Nu scurtcircuitați acumulatorii:
 - (1) Nu atingeți bornele cu un material conducător de electricitate.
 - (2) Nu păstrați acumulatorii în același loc cu alte obiecte metalice, cum ar fi cuie, monede etc.
 - (3) Nu expuneți acumulatorii la apă sau ploaie.
 Un acumulator scurtcircuitat poate provoca un flux intens de curent electric, supraîncălzire, arsuri sau chiar o pană de curent.
6. Nu păstrați aparatul și acumulatorii în locuri în care temperatura poate atinge sau depăși 50 °C.
7. Nu incinerati acumulatorii nici măcar atunci când prezintă defecțiuni grave sau sunt complet uzați. Acumulatorii pot exploda.
8. Aveți grijă să nu scăpați și să nu loviți acumulatorii.
9. Nu utilizați un acumulator defect.
10. Nu reîncărcați niciodată un acumulator complet încărcat. Supraîncărcarea scurtează durata de viață a acumulatorului.
11. Bateriile litiu-ion încorporate trebuie să îndeplinească prevederile legislației referitoare la mărfurile periculoase. În cazul transportului comercial, efectuat de terțe părți sau firme de curierat, se vor respecta cu strictețe cerințele speciale menționate pe etichete și pe ambalaj. Pentru pregătirea obiectului care va fi expediat, este necesară consultarea unui specialist în materiale periculoase. De asemenea, se vor respecta și eventualele regulamente naționale mai elaborate. Acoperiți cu bandă sau mascați contactele expuse și ambalați bateria astfel încât aceasta să nu se deplaseze în ambalaj.
12. Respectați legislația locală privind eliminarea acumulatorilor.

PĂSTRAȚI ACESTE INSTRUCȚIUNI

⚠ ATENȚIE: Utilizați numai acumulatori Makita originali.

Utilizarea altor mărci de acumulatori decât Makita sau a acumulatorilor modificați poate duce la explozia acumulatorilor, care poate cauza incendii, vătămări corporale și pagube. De asemenea, garanția Makita pentru unele și încărcătorul Makita va fi anulată.

Instrucțiuni de păstrare a duratei maxime de viață a acumulatorilor:

1. Încărcați acumulatorii înainte de a fi descărcați complet. Opriti întotdeauna funcționarea aparatului și încărcăți acumulatorii atunci când observați că aparatul nu mai funcționează cu aceeași putere.
2. Nu reîncărcați niciodată un acumulator complet încărcat. Supraîncărcarea scurtează durata de viață a acumulatorului.
3. Încărcați acumulatorii la o temperatură a camerei de 10°C – 40°C. Lăsați acumulatorii fierbinți să se răcească înainte de a-i încărca.
4. Încărcați acumulatorii dacă nu îi utilizați pentru o perioadă lungă de timp (mai mult de șase luni).

Introducerea și scoaterea acumulatorilor (Fig. 3)

Opriti întotdeauna aparatul înainte de a introduce sau scoate acumulatorii.

Pentru a scoate acumulatorul, trageți-l din aparat și, concomitent, glisați butonul (10). Țineți ventilatorul fără fir atunci când scoateți acumulatorul.

Pentru a introduce acumulatorii, aliniați clapeta de pe acumulatori cu șanțul de pe carcasă și împingeți-i în poziție.

Introduceți întotdeauna complet acumulatorii, până când se fixează în poziție cu un scurt clic. Dacă puteți vedea

indicatorul de culoare roșie (11) din partea de sus a butonului, înseamnă că acumulatorul nu este complet fixat.

Introduceți-l complet, până când nu mai vedeți indicatorul de culoare roșie (11). În caz contrar, pot cădea din aparat, provocând accidentarea dvs. sau a celor din jur.







Nu introduceți forțat acumulatorii. Dacă nu alunecă ușor în aparat, înseamnă că nu sunt introduși corect.

Pentru a utiliza ventilatorul fără fir folosind acumulatorii, consultați instrucțiunile aplicabile adaptorului CA.

Indicarea capacității rămase a acumulatorului (Fig. 4)

Numai pentru acumulatorii cu indicator

Apăsăți butonul de verificare (14) de pe cartușul acumulatorului pentru indicarea capacității rămase a acumulatorului. Lămpile indicatoare (13) se aprind timp de câteva secunde.

Lămpi indicator		Capacitate rămasă
 Iluminat	 OPRIT	
		Între 75% și 100%
		Între 50% și 75%
		Între 25% și 50%
		Între 0% și 25%

NOTĂ:

- În funcție de condițiile de utilizare și temperatura ambientală, indicația poate fi ușor diferită de capacitatea reală.
- Protecția la supradescărcare a bateriei intră în funcțiune atunci când nivelul de încărcare a bateriei scade. În acest caz, ventilatorul fără fir se oprește automat. Dacă ventilatorul fără fir nu funcționează nici după acționarea butonului, scoateți acumulatorul și încărcați-l.

Pornirea/oprirea ventilatorului (Fig. 1)

Apăsăți butonul de pornire/oprire (1) pentru a porni ventilatorul. Apăsăți din nou butonul de pornire/oprire pentru a opri ventilatorul.

Schimbarea vitezei de ventilație (Fig. 5)

Apăsăți butonul de schimbare a vitezei (3) în timp ce ventilatorul este în funcțiune. Viteza de ventilație crește odată cu fiecare apăsare a butonului. Viteza revine la valoarea cea mai scăzută atunci când ventilatorul funcționează la viteza cea mai ridicată.

Ventilatorul fără fir va porni la aceeași viteză fixată anterior.

Reglarea unghiului de înclinare (Fig. 6)

Unghiul de înclinare a ventilatorului poate fi reglat. Raza de mișcare a ventilatorului este cea ilustrată în figură.

NOTĂ:

- Nu rotiți ventilatorul la unghiuri mai mari decât cele specificate.

Suspendarea ventilatorului (Fig. 7)

Utilizați agățătoarea de pe mâner pentru a suspenda ventilatorul fără fir pe o grindă sau în alte locuri utile. Pentru a evita căderea accidentală a ventilatorului fără fir, fixați-l cu o curea introdusă prin orificiul aferent (4).

**ATENȚIE:**

- Nu suspendați ventilatorul fără fir în locuri înalte sau pe suprafețe instabile de pe care ar putea cădea.
- Pentru a suspenda ventilatorul fără fir, folosiți un material dur, de exemplu o bară metalică. Diametrul barei de suspendare trebuie să fie de maximum 24 mm și să suporte 5,6 kg. Nu suspendați ventilatorul fără fir la înălțimi de peste 2,3 m.

Montarea pe un picior (Fig. 8, Fig. 9)

Ventilatorul fără fir poate fi montat pe unele picioare Makita.

Dacă utilizați piciorul cu tijă filetată de 5/8"-11 UNC, montați ventilatorul fără fir folosind orificiul pentru șurub A (15).

Dacă utilizați piciorul pentru lampa de lucru Makita, montați ventilatorul fără fir prin fixarea șurubului cu cap striat (19) în orificiul pentru șurub B (16).

Montarea pe perete (Fig. 8, Fig. 9)

Pregătiți două șuruburi și fixați-le pe perete, după cum se arată în figură. Suspendați ventilatorul fără fir prin intermediul orificiilor pentru fixare pe perete (17).

**ATENȚIE:**

- Atunci când montați ventilatorul fără fir pe perete, scoateți cablul de alimentare din priză și acumulatorul din ventilator fără fir.
- Alegeți cu atenție un perete stabil pentru montarea ventilatorului fără fir. Verificați dacă ventilatorul fără fir este bine fixat pe perete.
- Luați ventilatorul fără fir de pe perete atunci când introduceți/scoateți acumulatorul. În caz contrar, ventilatorul fără fir poate cădea și poate cauza vătămări corporale.
- Ventilatorul este proiectat pentru montare la mare înălțime și trebuie instalat astfel încât palele să se afle la cel puțin 2,3 m deasupra podelei sau ferestrelor.

ÎNȚREȚINEREA

**AVERTISMENT**

- Pentru lucrări de reparație și întreținere, apelați la un centru Makita autorizat și utilizați numai piese de schimb identice. Utilizarea altor piese poate provoca accidente sau defectarea produsului.
- Pentru a evita leziunile corporale grave, scoateți întotdeauna adaptorul CA sau acumulatorii din aparat atunci când îl curățați sau efectuați o operațiune de întreținere.
- Lăsați ventilatorul fără fir să se răcească complet înainte de a efectua lucrări de verificare sau întreținere și înainte de a-l curăța sau depozita.

ÎNȚREȚINEREA GENERALĂ

Nu utilizați solvenți pentru a curăța piesele de plastic. Majoritatea articolelor din plastic pot fi deteriorate de diversele tipuri de solvenți din comerț. După ce ventilatorul portabil s-a răcit, folosiți o lavetă curată pentru a îndepărta murdăria, praful, uleiul, vaselina etc.



AVERTISMENT

- Evitați contactul pieselor din plastic cu lichidul de frână, benzina, produsele pe bază de petrol, uleiurile penetrante etc. Substanțele chimice pot deteriora, slăbi sau distruge plasticul, ceea ce poate provoca leziuni corporale grave.
- Toate piesele trebuie să fie înlocuite la un centru de service autorizat.

DEPOZITAREA

Pentru a evita incendiile sau arsurile, lăsați ventilatorul portabil să se răcească complet înainte de a-l depozita.

Nu păstrați acumulatorii descărcați pentru o perioadă lungă de timp, deoarece durata de viață a acestora se poate scurta.

Pentru întrebări de natură tehnică, luați legătura cu agentul de vânzări.

Українська

Цим пристроєм можуть користуватися діти віком від 8 років, а також особи з обмеженими фізичними, сенсорними чи розумовими здібностями, або з відсутністю досвіду та знань, якщо вони перебувають під доглядом або їх проінструктовано щодо безпечного використання пристрою, і вони розуміють потенційні небезпеки. Діти не повинні гратися з цим пристроєм. Діти не повинні чистити та доглядати за пристроєм без нагляду дорослих.

Щоб уникнути серйозних травм, уважно прочитайте і осмисліть всі попередження та вказівки перед користуванням пристроєм.

ЗБЕРЕЖІТЬ ЦЮ ІНСТРУКЦІЮ

Ця інструкція може знадобитися вам у майбутньому для отримання інформації про заходи безпеки, процедури збирання, перевірки, технічного обслуговування, чищення та порядок експлуатації вентилятора. Зберігайте її у безпечному, сухому місці.

ПОПЕРЕДЖЕННЯ ТА ПРАВИЛА БЕЗПЕКИ

ВАЖЛИВО

ІНСТРУКЦІЇ З БЕЗПЕКИ

Під час користування електричним приладдям завжди дотримуйтеся загальних вимог безпеки, а саме:

ПЕРЕД КОРИСТУВАННЯМ ПРИСТРОЄМ ОЗНАЙОМТЕСЯ З УСІМА ІНСТРУКЦІЯМИ.

ЗАСТЕРЕЖЕННЯ – Щоб зменшити ризик пожежі, ураження електричним струмом або травми:

1. Не допускайте потрапляння вентилятора під дощ. Зберігайте його у приміщенні.
2. Не дозволяйте гратися пристроєм дітям. Під час роботи пристрою пильно слідкуйте за дітьми, що ним користуються або перебувають поруч.
3. Під час користування вентилятором суворо дотримуйтеся цієї інструкції. Використовуйте лише рекомендоване виробником приладдя.
4. Забороняється користуватися пристроєм із пошкодженим акумулятором. Якщо вентилятор не працює внаслідок падіння, пошкодження, перебування поза приміщенням чи потрапляння у воду, здайте його в сервісний центр.
5. Забороняється братися за пристрій вологими руками.
6. Забороняється вставляти будь-які сторонні предмети в отвори.
7. Волосся, одяг, що нещільно прилягає до тіла, пальці та інші частини тіла слід тримати якомога далі від отворів та рухомих частин.
8. Перед зняттям акумулятора вимкніть усі вимикачі.
9. Використовуйте лише рекомендований виробником адаптер змінного струму чи зарядний пристрій. Спроба застосувати приладдя одного бездротового вентилятора із іншим може виявитися небезпечною.
10. Не заряджайте акумулятор поза приміщенням.
11. Забороняється піддавати пристрій дії вогню чи високих температур.
12. Забороняється користуватися пристроєм поблизу відкритого вогню, тліючого вугілля або у вибухонебезпечному середовищі, наприклад, у присутності легкозаймистих рідин, газів чи пилу. Бездротові вентилятори створюють іскри, які можуть запалити пил чи пари.

ЗБЕРЕЖІТЬ ЦЮ ІНСТРУКЦІЮ

Цей пристрій розраховано на використання в умовах домогосподарства.

ДОДАТКОВІ ПРАВИЛА БЕЗПЕКИ

1. Перед тим як почати роботу, прочитайте цю інструкцію та інструкцію до зарядного пристрою.
2. Якщо ви помітили будь-яку аномальність, негайно припиніть роботу.
3. Якщо ви випадково упустили чи вдарили вентилятор, перед тим як продовжити роботу, переконайтеся у відсутності пошкоджень.
4. Не підносьте вентилятор близько до печей та інших джерел тепла.
5. Не користуйтеся бездротовим вентилятором із поламаними, гнучими чи тріснутими частинами. Негайно припиніть користування вентилятором, що має ушкодження чи виявляє ознаки несправної роботи. Перевіряйте пристрій кожного разу перед початком роботи.

- Не залишайте бездротовий вентилятор із увімкненим живленням без нагляду.
- Дотримуйтеся правил користування адаптером змінного струму. Забороняється переносити вентилятор, тримаючи його за шнур адаптера, а також висмикувати вилку з розетки за шнур. Тримайте адаптер змінного струму якомога далі від джерел тепла, мастила, гострих кромek і рухомих частин. Заміняйте пошкоджений адаптер негайно. Несправний адаптер збільшує ризик ураження електричним струмом.

ЗБЕРЕЖІТЬ ЦЮ ІНСТРУКЦІЮ

ВИКОРИСТАННЯ Й ОБСЛУГОВУВАННЯ БЕЗДРОВОГО ВЕНТИЛЯТОРА

- Характеристики бездротового вентилятора, що використовується, мають відповідати меті застосування. Не використовуйте вентилятор не за призначенням.
- Бездротовий вентилятор може працювати від адаптера змінного струму, що надається, або від **літій-іонного акумулятора із максимальним живленням 10,8 В / 10,8–12 В**, що надається компанією Makita. Використання інших акумуляторів може спричинити пожежу. Заряджання акумуляторів слід виконувати лише за допомогою рекомендованого зарядного пристрою.
- Зберігати бездротовий вентилятор треба у недоступному для дітей та недосвідчених користувачів місці.
- Перед тим як покласти пристрій на зберігання, зніміть акумулятор або від'єднайте адаптер змінного струму від мережі живлення. Цей запобіжний захід допоможе уникнути ненавмисного увімкнення вентилятора. Завжди від'єднайте вентилятор від джерела живлення перед виконанням перевірки, обслуговування або чищення.
- Коли акумулятор не використовується, тримайте його подалі від металевих предметів. Замикання клем акумулятора може викликати іскріння, опіки або спричинити пожежу.
- Перед чищенням чи обслуговуванням пристрою від'єднайте його від живлення та дайте йому охолонути.

ОБСЛУГОВУВАННЯ

- Обслуговування бездротового вентилятора має виконувати фахівець, який має необхідну кваліфікацію. Виконання обслуговування некваліфікованою особою пов'язано з ризиком травм.
- Під час ремонту бездротового вентилятора використовуйте лише оригінальні запасні частини. Використання несумісних чи неякісних деталей може призвести до ураження електричним струмом або травм.

УМОВНІ ПОЗНАЧЕННЯ

Нижче наводяться умовні позначення, що використано для цього обладнання. Перед використанням інструмента переконайтеся, що ви розумієте їхнє значення.



- Прочитайте інструкцію.



Li-ion

- Тільки для країн ЄС.

Не викидайте електричне обладнання разом із побутовими відходами!

Згідно з Європейськими директивами щодо відпрацьованого електричного та електронного обладнання, батарей та акумуляторів, а також відпрацьованих батарей та акумуляторів та їх втіленням відповідно до національного законодавства електричне обладнання та акумуляторні блоки, які досягли кінця терміну експлуатації, потрібно збирати окремо та передавати до пунктів екологічно чистої переробки.

ТЕХНІЧНІ ХАРАКТЕРИСТИКИ

Акумулятор		Літій-іонний акумулятор Makita із максимальним живленням 10,8 В / 10,8–12 В
Адаптер змінного струму		Вхід: 100–240 В, 50/60 Гц, 0,6 А макс; Вихід: 12 В 1,5 А
Розміри (Д x Ш x В)	Без акумулятора	148 мм x 260 мм x 252 мм
	3 акумулятором BL1015/BL1016/ BL1020В/BL1021В	149 мм x 260 мм x 252 мм
	3 акумулятором BL1040В/BL1041В	168 мм x 260 мм x 252 мм
Вага нетто		1,2–1,4 kg

- Вага може відрізнятись залежно від допоміжного обладнання, наприклад касети з акумулятором. Найлегші та найважчі комплекти, відповідно до стандарту ЕРТА (Європейська асоціація виробників електроінструменту) від січня 01/2014 року, представлено в таблиці.

ТРИВАЛІСТЬ РОБОТИ АКУМУЛЯТОРА

Лише для вказаних нижче типів акумуляторів, що постачаються компанією Makita.
Розрахункова тривалість роботи повністю зарядженого акумулятора показана нижче:

Швидкість вітру	Акумулятор		
	BL1015 BL1016	BL1020B BL1021B	BL1040B BL1041B
Висока	Прибл. 105 хв.	Прибл. 135 хв.	Прибл. 275 хв.
Середня	Прибл. 145 хв.	Прибл. 190 хв.	Прибл. 380 хв.
Низька	Прибл. 240 хв.	Прибл. 315 хв.	Прибл. 630 хв.

ОПИС ДЕТАЛЕЙ (мал. 1–5, мал. 7–9)

- | | | |
|------------------------------|---|--------------------------------------|
| 1. Кнопка вимикача живленням | 2. Показчик швидкості | 3. Кнопка перемикання швидкості |
| 4. Отвір для ременя | 5. Ручка | 6. Гніздо для батареї |
| 7. Гачок | 8. Гніздо живлення 12 В постійного струму | 9. Адаптер змінного струму |
| 10. Кнопка | 11. Червоний індикатор | 12. Акумулятор |
| 13. Індикатор | 14. Кнопка перевірки | 15. Отвір для гвинта А (5/8"-11 UNC) |
| 16. Отвір для гвинта В | 17. Отвір для встановлення на стіні | 18. Паз для підвішування |
| 19. Барашковий гвинт | | |

ПОРЯДОК КОРИСТУВАННЯ ВЕНТИЛЯТОРОМ



ЗАСТЕРЕЖЕННЯ

- Яким би досвідченим користувачем ви не були, не втрачайте пильність. Пам'ятайте — зазнати серйозних травм можна за лічені частки секунди.
- Не використовуйте жодні акумулятори, насадки або приладдя, не рекомендовані виробником цього інструменту. Використання нерекондованих акумуляторів, насадок або приладдя може призвести до тяжкої травми.
- Не торкайтесь шнура і акумулятора мокрими або масними руками.
- Ніколи не використовуйте бездротовий вентилятор у разі пошкодження шнура або вилки.
- Не залишайте адаптер змінного струму увімкненим у мережеву розетку, якщо він не приєднаний до бездротового вентилятора. Маленькі діти можуть покласти вилку під напругою у рота і заподіяти собі травму.
- Якщо треба вставити/вийняти акумулятор або підключити/відключити адаптер змінного струму, завжди ставте бездротовий вентилятор на тверду та рівну поверхню.

Цей бездротовий вентилятор має 3 швидкості, які можна обирати за допомогою перемикача швидкостей. Живлення вентилятора здійснюється від адаптера змінного струму або акумулятора (НЕ ВХОДИТЬ ДО КОМПЛЕКТУ).

ВИКОРИСТАННЯ АДАПТЕРА ЗМІННОГО СТРУМУ

Вставте штекер живлення 12 В адаптера змінного струму у гніздо живлення 12 В постійного струму (мал. 2) і під'єднайте адаптер змінного струму до мережі живлення. Переконайтеся, що номінальна напруга у мережі відповідає характеристикам адаптера.

ЗБЕРЕЖІТЬ ЦЮ ІНСТРУКЦІЮ

Після підключення адаптера змінного струму увімкнення бездротового вентилятора може зайняти 3–5 секунд.

Якщо живлення вентилятора здійснюється від мережі, адаптер може дещо тріскотіти під час роботи. Це не означає несправність і не впливає на роботу пристрою.

Адаптер змінного струму, що надається, не заряджає батарею, вставлену у бездротовий вентилятор.

ВИКОРИСТАННЯ АКУМУЛЯТОРА

ДЛЯ МАКСИМАЛЬНОЇ ПРОДУКТИВНОСТІ АКУМУЛЯТОРА РЕКОМЕНДУЄТЬСЯ ЗАРЯДИТИ АКУМУЛЯТОР КАРТРИДЖ ПЕРЕД ПЕРШИМ ВИКОРИСТАННЯМ.

1. Перед використанням акумулятора ознайомтеся з усіма інструкціями та попереджувальним маркуванням (1) зарядного пристрою, (2) акумулятора та (3) продукту, що працює від акумулятора.
2. Не розбирайте акумулятор.

3. Якщо тривалість роботи акумулятора помітно зменшилася, негайно припиніть його використання, щоб уникнути перегріву, який може призвести до опіків і навіть вибуху.
4. Якщо електроліт потрапив вам у вічі, промийте їх чистою водою та негайно зверніться по медичну допомогу. Потрапляння електроліту в очі може викликати втрату зору.
5. Забороняється закорочувати акумулятор:
 - (1) Не торкайтеся клем акумулятора будь-яким предметом із струмопровідного матеріалу.
 - (2) Уникайте зберігання акумулятора разом із металевими предметами, такими як цвяхи, монети та ін.
 - (3) Не допускайте потрапляння на акумулятор вологи.
 У разі замикання підвищений струм може викликати перегрів, спричинити опіки та навіть призвести до виходу акумулятора з ладу.
6. Забороняється зберігати інструмент і акумуляторний блок у місцях, де температура може сягати або перевищувати 50°C.
7. Забороняється спалювати акумулятор, навіть якщо він суттєво пошкоджений чи непридатний до подальшого використання. У вогні акумулятор може вибухнути.
8. Намагайтеся не упускати акумулятор та бережіть його від ударів.
9. Не користуйтеся пошкодженим акумулятором.
10. Ніколи не перезаряджайте повністю заряджений акумулятор. Надмірне зарядження скорочує термін служби акумулятора.
11. Встановлені літій-іонний акумулятор відповідає вимогам законодавства про небезпечні вироби. Комерційні транспортні компанії, як-от треті сторони і транспортно-експедиційні агенції, мають дотримуватись спеціальних вимог щодо пакування та маркування. Для підготовки виробу до відправлення необхідно звернутись до спеціаліста із небезпечних матеріалів. Також дотримуйтесь вимог національного законодавства, які, скоріше за все, є більш детальними. Заклейте або закрийте відкриті контакти і запакуйте акумулятор таким чином, щоб не міг рухатись всередині пакування.
12. Дотримуйтесь місцевих правил утилізації акумуляторів.

ЗБЕРЕЖІТЬ ЦЮ ІНСТРУКЦІЮ



УВАГА: використовуйте лише оригінальні акумулятори Makita.

Використання неоригінального акумулятора Makita або зміненого акумулятора може призвести до вибуху акумулятора, що спричинить пожежу, травмування та пошкодження. Це також призведе до анулювання гарантії Makita на інструмент та зарядний пристрій Makita.

Поради щодо підвищення ресурсу акумулятора:

1. Своєчасно заряджайте акумулятор, уникаючи його повного розрядження. Якщо ви помітили значне падіння потужності, вимкніть інструмент і зарядіть акумулятор.
2. Ніколи не перезаряджайте повністю заряджений акумулятор. Надмірне зарядження скорочує термін служби акумулятора.
3. Заряджайте акумулятор за кімнатної температури 10°C–40°C. Перед зарядженням дозвольте гарячому акумулятору охолонути.
4. Заряджайте акумулятор, якщо не використовуєте його протягом значного часу (більше шести місяців).

Встановлення та зняття акумулятора (мал. 3)

Під час встановлення чи зняття акумулятора завжди вимикайте інструмент.

Щоб зняти акумулятор, посуньте кнопку (10) і зніміть картридж з інструменту. Тримайте бездротовий вентилятор, поки знімаєте акумулятор.

Для під'єднання акумулятора встановіть його контактну колодку в напрямні інструмента і підштовхвіть акумулятор, щоб він встав на місце. Кожного разу переконайтесь, що акумулятор зафіксовано у гнізді (про це має свідчити тихе клацання). Якщо на верхній частині кнопки видно червоний індикатор (11), значить акумулятор зафіксовано не повністю. Вставте його повністю, щоб червоний індикатор (11) не було видно. У іншому випадку акумулятор може випадково випасти з інструмента та завдати травм вам або оточуючим.

Не застосовуйте надмірних зусиль під час встановлення акумулятора. Якщо під час пересування акумулятора у напрямних відчувається опір, можливо, встановлення акумулятора виконується невірні.

Робота бездротового вентилятора із живленням від акумулятора описується в інструкції адаптера змінного струму.

Відображення залишкового заряду акумулятора (мал. 4)

Лише для акумуляторів із індикатором.

Натисніть кнопку перевірки (14) залишкового заряду акумулятора на касеті з акумулятором, щоб відобразити залишковий заряд акумулятора. Індикатори (13) горітимуть декілька секунд.

Індикаторні лампи		Залишковий заряд
 Горить	 ВИМК.	
		Від 75 до 100%
		Від 50 до 75%
		Від 25 до 50%
		Від 0 до 25%

ПРИМІТКА:

- Залежно від умов використання та температури оточуючого середовища показання можуть незначним чином відрізнятися від дійсного ресурсу.
- Якщо заряд акумулятора стане низьким, спрацює захист акумулятора від надмірного розрядження. У такому разі бездротовий вентилятор автоматично зупиниться. Якщо бездротовий вентилятор не працює навіть при використанні вимикача, зніміть акумулятор і зарядіть його.

Запуск/зупинення вентилятора (мал. 1)

Натисніть кнопку вимикача живлення (1), щоб увімкнути вентилятор. Натисніть кнопку вимикача живлення знову, щоб вимкнути вентилятор.

Зміна швидкості вітру (мал. 5)

Натисніть кнопку перемикання швидкості (3) під час роботи вентилятора. Швидкість вітру змінюється при кожному натисканні кнопки. Після максимальної швидкості обирається мінімальна. Бездротовий вентилятор запускається зі швидкістю, що була встановлена під час попереднього використання.

Зміна кута головки вентилятора (мал. 6)

Кут головки вентилятора можна змінювати. Діапазон руху головки вентилятора показано на малюнку.

ПРИМІТКА:

- Не повертайте головку вентилятора далі, ніж дозволено діапазоном руху.

Підвішування вентилятора (мал. 7)

Для підвішування бездротового вентилятора на поперечині або в іншому придатному для цього місці використовуйте гачок на рукоятці. Щоб уникнути випадкового падіння бездротового вентилятора, встановіть ремінь в отвір для ремня (4) і закріпіть.

 **УВАГА:**

- Ніколи не підвішуйте бездротовий вентилятор на великій висоті або на такій поверхні, де інструмент може втратити рівновагу і власти.
- Для підвішування бездротового вентилятора використовуйте жорсткі предмети, як-от металеву поперечину. Діаметр поперечини має бути менше 24 мм, і вона повинна витримувати вагу 5,6 кг. Не підвішуйте бездротовий вентилятор на висоті більше 2,3 м.

Встановлення на штативі (мал. 8, мал. 9)

Бездротовий вентилятор можна встановлювати на деяких штативах Makita.

Якщо наявний штатив із нарізною віссю 5/8"-11 UNC, встановіть бездротовий вентилятор, використовуючи отвір для гвинта А (15).

Якщо наявний штатив Makita, призначений для робочого освітлення, встановіть бездротовий вентилятор, встановивши барашковий гвинт (19) в отвір для гвинта В (16).

Встановлення на стіні (мал. 8, мал. 9)

Підготуйте два гвинти і встановіть на стіні, як показано на малюнку. Підвісьте бездротовий вентилятор, використовуючи отвори для кріплення на стіні (17).

 **УВАГА:**

- Перш ніж підвішувати бездротовий вентилятор на стіні, відключіть від нього акумулятор.
- Уважно виберіть стійку стіну для встановлення бездротового вентилятора. Переконайтесь, що бездротовий вентилятор надійно встановлено на стіні.
- Завжди знімайте бездротовий вентилятор зі стіни, якщо треба встановити або зняти акумулятор. Інакше бездротовий вентилятор може власти і завдати травми.
- Цей вентилятор призначений для встановлення на висоті, і його треба встановлювати таким чином, щоб лопаті знаходились на відстані більше 2,3 м від підлоги або вікон.

ТЕХНІЧНЕ ОБСЛУГОВУВАННЯ

ЗАСТЕРЕЖЕННЯ

- За необхідності обслуговування звертайтеся за порадою до вповноваженого сервісного центру компанії Makita та використовуйте лише оригінальні запасні частини. Використання інших деталей може створити ризик для здоров'я та життя користувача або призвести до пошкодження продукту.
- Щоб уникнути травм, під час чищення та виконання будь-якого обслуговування, завжди від'єднуйте адаптер змінного струму чи акумулятор.
- Дозвольте бездротовому вентилятору охолонути, перш ніж оглядати, обслуговувати, чистити або ставити його на зберігання.

ЗАГАЛЬНИЙ ДОГЛЯД

Не користуйтеся розчинником для чищення пластикових частин. Більшість пластиків чутливі до різних типів наявних на ринку розчинників, і пластикові частини можуть зазнати шкоди унаслідок їх використання. Після того як вентилятор охолонув, видаліть бруд, пил, мастило, змазку тощо за допомогою чистого ганчір'я.

ЗАСТЕРЕЖЕННЯ

- Не допускайте потрапляння гальмівної рідини, бензину та інших нафтопродуктів, просочувальних мастил тощо на пластикові частини. Хімічні речовини можуть погіршити властивості пластиків або зруйнувати їх, що може призвести до серйозних травм.
- Заміну всіх частин слід виконувати в авторизованому сервісному центрі.

ЗБЕРІГАННЯ

Перед тим як відправити вентилятор на зберігання, дайте йому охолонути. Це дозволить уникнути опіків і не допустити пожежі.

Не залишайте розряджений акумулятор без заряджання тривалий час, оскільки це може скоротити його ресурс.

3 технічних питань звертайтеся до вповноваженого продавця.

Русский

Данное устройство можно использовать детям старше 8 лет и лицам с ограниченными физическими, чувственными или психическими способностями, а также неопытными и некомпетентными лицами, если они находятся под наблюдением или получают указания по безопасному использованию устройства и понимают связанные с этим опасности. Дети не должны играть с устройством. Чистка и техническое обслуживание пользователем не должны выполняться детьми без наблюдения.

Для предотвращения серьезной травмы перед использованием, пожалуйста, прочитайте и поймите все предупреждения и указания.

СОХРАНИТЕ ЭТУ ИНСТРУКЦИЮ

Данная инструкция потребуется Вам для получения сведений о предупреждениях и мерах предосторожности, касающихся безопасности, о процедурах сборки, работы, проверки, технического обслуживания и чистки, а также о списке частей. Держите данную инструкцию в безопасном сухом месте для дальнейших справок.

ПРЕДУПРЕЖДЕНИЯ И ПРАВИЛА ТЕХНИКИ БЕЗОПАСНОСТИ

ВАЖНО

ПРАВИЛА ТЕХНИКИ БЕЗОПАСНОСТИ

При использовании электроприбора необходимо всегда выполнять основные указания по технике безопасности, включая следующее:

ПЕРЕД ИСПОЛЬЗОВАНИЕМ ДАННОГО ПРИБОРА ПРОЧИТАЙТЕ ВСЕ ИНСТРУКЦИИ.

ПРЕДУПРЕЖДЕНИЕ- Для уменьшения опасности возгорания, поражения электрическим током или травмы:

1. Не подвергайте воздействию дождя. Храните в помещении.
2. Не допускайте использования в качестве игрушки. Особое внимание требуется при использовании детьми или рядом с детьми.
3. Используйте только таким образом, как описано в данной инструкции. Используйте только те приспособления, которые рекомендованы производителем.
4. Не используйте с поврежденной батареей. Если устройство не работает из-за того, что оно упало, повреждено, было оставлено на улице или упало в воду, верните его в центр технического обслуживания.
5. Не держите устройство мокрыми руками.
6. Не вставляйте никакие предметы в отверстия.
7. Держите волосы, свободную одежду, пальцы и другие части тела вдали от отверстий и движущихся частей.
8. Перед удалением батареи выключите все регуляторы.
9. Используйте только адаптер переменного тока или зарядное устройство, поставляемые производителем. Принадлежности, которые могут подходить к одному аккумуляторному вентилятору, могут стать опасными при использовании с другими.
10. Не заряжайте батарею вне помещения.
11. Не подвергайте воздействию огня или высоких температур.
12. Не используйте вблизи открытого огня, раскаленных углей или во взрывоопасной атмосфере, например, в присутствии огнеопасных жидкостей, газов или пыли. Аккумуляторные вентиляторы создают искры, которые могут привести к воспламенению пыли или паров.

СОХРАНИТЕ ЭТУ ИНСТРУКЦИЮ

Данное устройство предназначено только для использования в быту.

ДОПОЛНИТЕЛЬНЫЕ ПРАВИЛА ТЕХНИКИ БЕЗОПАСНОСТИ

1. Перед использованием внимательно прочитайте данную инструкцию по эксплуатации, а также инструкцию по эксплуатации зарядного устройства.
2. Немедленно прекратите эксплуатацию, если Вы заметите что-нибудь необычное.

3. Если Вы уронили или ударили вентилятор, перед работой внимательно проверьте его на наличие трещин или повреждений.
4. Не подносите его близко к печам или другим источникам тепла.
5. Не используйте, если имеются сломанные, согнутые, треснутые или поврежденные части. Аккумуляторный вентилятор, который выглядит поврежденным или работает ненормально, должен быть немедленно отправлен в ремонт. Проверяйте перед каждым включением.
6. Не оставляйте включенный аккумуляторный вентилятор без присмотра.
7. Не допускайте грубого обращения с адаптером переменного тока. Никогда не используйте шнур адаптера, чтобы переносить вентилятор, а также не тяните его, чтобы отсоединить от розетки. Держите адаптер переменного тока подальше от тепла, масла, острых углов или движущихся частей. Немедленно заменяйте поврежденный адаптер. Поврежденный адаптер увеличивает опасность поражения электрическим током.

СОХРАНИТЕ ЭТУ ИНСТРУКЦИЮ

ИСПОЛЬЗОВАНИЕ АККУМУЛЯТОРНОГО ВЕНТИЛЯТОРА И УХОД ЗА НИМ

1. Используйте аккумуляторный вентилятор, подходящий для Ваших целей. Не используйте вентилятор для тех целей, для которых он не предназначен.
2. Аккумуляторный вентилятор может работать от прилагаемого адаптера переменного тока или **литий-ионного батарейного картриджа 10,8 В / 10,8 В–12 В макс.**, который поставляется компанией Makita. Использование любых других батарей может вызвать риск возникновения пожара. Перезаряжайте батареи только с помощью указанного зарядного устройства.
3. Храните неработающий аккумуляторный вентилятор вне доступа детей и других необученных лиц.
4. Отсоедините батарейный картридж или адаптер переменного тока от источника питания перед тем, как убрать вентилятор на хранение. Такие профилактические меры уменьшают опасность непреднамеренного включения вентилятора. Всегда отключайте вентилятор от электрической розетки перед выполнением процедур проверки, технического обслуживания или очистки.
5. Когда батарейный картридж не используется, держите его вдаль от других металлических предметов. Закорачивание клемм батареи может привести к искрам, ожогам или пожару.
6. Отсоедините устройство от сети и дайте ему охладиться перед выполнением чистки или технического обслуживания.

ОБСЛУЖИВАНИЕ

1. Ремонт аккумуляторного вентилятора должен выполняться только квалифицированным ремонтным персоналом. Ремонт или техническое обслуживание, выполненные неквалифицированным персоналом, может привести к опасности травм.
2. При ремонте аккумуляторного вентилятора используйте только идентичные запасные части. Использование несертифицированных деталей или несоблюдение инструкций по техническому обслуживанию может создавать опасность поражения электрическим током или травмам.

СИМВОЛЫ

Ниже приведены символы, использующиеся для оборудования. Перед использованием убедитесь, что Вы понимаете их значение.



- Прочитайте инструкцию по эксплуатации.



- Только для стран ЕС.



Не утилизируйте электрическое оборудование или батарейный блок вместе с бытовым мусором! Согласно Европейским Директивам об утилизации электрического и электронного оборудования, батарей и аккумуляторов, утилизации батарей и аккумуляторов, и для ее выполнения в соответствии с государственными законами, электрическое оборудование, батареи и батарейный(е) блок(и), срок службы которых истек, должны быть отдельно собраны и возвращены в пункт утилизации вторично используемого сырья с соблюдением требований охраны окружающей среды.

ТЕХНИЧЕСКИЕ ХАРАКТЕРИСТИКИ

Батарейный картридж		Перезаряжаемая литий-ионная батарея 10,8 В / 10,8 В–12 В макс. Makita
Адаптер переменного тока		Вход: 100–240 В, 50/60 Гц, 0,6 А макс.; Выход: 12 В 1,5 А
Размер (Д x Ш x В)	Без батареи	148 мм x 260 мм x 252 мм
	С батареями BL1015/BL1016/ BL1020B/BL1021B	149 мм x 260 мм x 252 мм
	С батареями BL1040B/BL1041B	168 мм x 260 мм x 252 мм
Вес нетто		1,2–1,4 кг

• Масса может отличаться в зависимости от дополнительного оборудования. Обратите внимание, что блок аккумулятора также считается дополнительным оборудованием. В таблице представлены комбинации с наибольшим и наименьшим весом в соответствии с процедурой EPTA 01/2014.

ВРЕМЯ РАБОТЫ БАТАРЕИ

Относится только к следующим типам батарей, предоставляемых компанией Makita.
Расчетное время работы полностью заряженной батареи показано ниже:

Скорость воздуха	Батарея		
	BL1015 BL1016	BL1020B BL1021B	BL1040B BL1041B
Высокая	Приблиз. 105 мин.	Приблиз. 135 мин.	Приблиз. 275 мин.
Средняя	Приблиз. 145 мин.	Приблиз. 190 мин.	Приблиз. 380 мин.
Низкая	Приблиз. 240 мин.	Приблиз. 315 мин.	Приблиз. 630 мин.

ОПИСАНИЕ ЧАСТЕЙ (Рис. 1–5, Рис. 7–9)

- | | | |
|--------------------------------|--------------------------------------|--|
| 1. Кнопка переключения питания | 2. Индикатор скорости | 3. Кнопка изменения скорости |
| 4. Отверстие для ремня | 5. Рукоятка | 6. Слот для батареи |
| 7. Крюк | 8. Гнездо постоянного тока 12 В | 9. Адаптер переменного тока |
| 10. Кнопка | 11. Красный индикатор | 12. Батарейный картридж |
| 13. Лампа индикатора | 14. Кнопка проверки | 15. Отверстие под винт А (5/8"-11 UNC) |
| 16. Отверстие под винт В | 17. Отверстие для настенного монтажа | 18. Прорез для подвешивания |
| 19. Винт с накатанной головкой | | |

КАК РАБОТАЕТ УСТРОЙСТВО

ПРЕДОСТЕРЕЖЕНИЕ

- Не допускайте невнимательности, вызванной хорошим знанием инструмента. Помните, что секундной невнимательности достаточно для получения серьезной травмы.
- Не используйте никакие батареи, принадлежности или приспособления, не рекомендованные производителем данного инструмента. Использование не рекомендованных батарей, принадлежностей или приспособлений может привести к серьезной травме.
- Не держите шнур и батарею мокрыми или жирными руками.
- Никогда не используйте аккумуляторный вентилятор с поврежденными шнуром или вилкой.
- Не оставляйте адаптер переменного тока отсоединенным от аккумуляторного вентилятора, пока его питание подключено к сети. Маленькие дети могут поместить в рот находящуюся под напряжением вилку, что может привести к травме.
- При вставлении/удалении батареи или при подключении/отсоединении адаптера переменного тока обязательно ставьте аккумуляторный вентилятор на ровную устойчивую поверхность.

Данный вентилятор оснащен 3-скоростным управлением с помощью переключателя скоростей. Источником питания может быть адаптер переменного тока или батарейный картридж (ДОПОЛНИТЕЛЬНАЯ ПРИНАДЛЕЖНОСТЬ).

ИСПОЛЬЗОВАНИЕ АДАПТЕРА ПЕРЕМЕННОГО ТОКА

Вставьте вилку постоянного тока 12 В адаптера переменного тока в гнездо постоянного тока 12 В (Рис. 2), а затем вставьте штырьки постоянного тока в сетевой источник питания. Убедитесь, что номинальное напряжение сетевого источника питания соответствует номинальному напряжению адаптера.

СОХРАНИТЕ ЭТУ ИНСТРУКЦИЮ

После подсоединения адаптера переменного тока для запуска аккумуляторного вентилятора потребуется 3–5 секунд.

При использовании адаптера в качестве источника питания он может издавать скрипящие звуки. Это не оказывает влияния на нормальное использование.

Входящий в комплект поставки адаптер переменного тока не заряжает батарею, вставленную в аккумуляторный вентилятор.

ИСПОЛЬЗОВАНИЕ БАТАРЕЙНОГО КАРТРИДЖА

ЧТОБЫ ОБЕСПЕЧИТЬ МАКСИМАЛЬНУЮ ПРОИЗВОДИТЕЛЬНОСТЬ БАТАРЕИ, РЕКОМЕНДУЕТСЯ ЗАРЯДИТЬ БАТАРЕЙНЫЙ КАРТРИДЖ ПЕРЕД ИСПОЛЬЗОВАНИЕМ В ПЕРВЫЙ РАЗ.

1. Перед использованием батарейного картриджа прочитайте все инструкции и предупреждающие отметки на (1) зарядном устройстве для батареи, (2) батарее и (3) изделии, использующем батарею.
2. Не разбирайте батарейный картридж.
3. Если время работы стало слишком коротким, немедленно прекратите эксплуатацию. Это может привести к перегреву, возможному возгоранию или даже к взрыву.
4. Если электролит попадет в Ваши глаза, промойте их чистой водой и сразу обратитесь к врачу. Это может привести к потере зрения.
5. Не замыкайте накоротко батарейный картридж:
 - (1) Не прикасайтесь к клеммам никакими проводящими ток предметами.
 - (2) Не храните батарейный картридж в контейнере с другими металлическими предметами, например, с гвоздями, монетами и т.п.
 - (3) Не подвергайте батарейный картридж воздействию воды или дождя.Закорачивание батареи может вызвать возникновение тока большой силы, перегрев, возможное возгорание и даже поломку.
6. Не храните инструмент и батарейный картридж в местах, где температура может достигнуть или превзойти 50 °С.
7. Не сжигайте батарейный картридж, даже если он серьезно поврежден или срок его службы полностью завершился. Батарейный картридж может взорваться в огне.
8. Будьте внимательны, чтобы не уронить или не ударить батарею.
9. Не используйте поврежденную батарею.
10. Никогда не заряжайте повторно полностью заряженный батарейный картридж. Чрезмерная зарядка сокращает срок службы батареи.
11. Батареи, содержащие ионы лития, попадают под требования Законодательства об опасных товарах. Для коммерческих перевозок, например, третьей стороной, экспедиторами, должны соблюдаться специальные требования относительно упаковки и маркировки. Для подготовки отправляемого товара требуется консультация специалиста по опасным материалам. Пожалуйста, также соблюдайте возможно более подробные национальные законы. Заклейте лентой или закройте разъемы и упакуйте батарею таким образом, чтобы она не могла перемещаться в упаковке.
12. Следуйте местным постановлениям, касающимся утилизации батареи.

СОХРАНИТЕ ЭТУ ИНСТРУКЦИЮ



ПРЕДУПРЕЖДЕНИЕ: Используйте только оригинальные батареи Makita.

Использование неоригинальных батарей Makita или батарей с изменениями в конструкции может привести к взрыву батареи, вызывающему возгорание, травмы и повреждения. Это также сделает недействительной гарантию Makita для фонаря и зарядного устройства Makita.

Советы для достижения максимального срока службы батареи:

1. Заряжайте батарейный картридж до того, как он полностью разрядится. Всегда прекращайте эксплуатацию инструмента и заряжайте батарейный картридж, когда Вы заметите уменьшение мощности инструмента.
2. Никогда не заряжайте повторно полностью заряженный батарейный картридж. Чрезмерная зарядка сокращает срок службы батареи.
3. Заряжайте батарейный картридж при комнатной температуре 10°C–40°C. Перед зарядкой горячего батарейного картриджа дайте ему охладиться.
4. Зарядите батарейный картридж, если Вы не использовали его в течение длительного периода времени (более 6 месяцев).

Установка или удаление батарейного картриджа (Рис. 3)

Перед установкой или удалением батарейного картриджа обязательно выключайте инструмент.

Чтобы удалить батарейный картридж, выдвиньте его из инструмента, сдвигая кнопку (10). Обязательно крепко удерживайте аккумуляторный вентилятор при выдвигании картриджа.

Чтобы установить батарейный картридж, совместите язычок на батарейном картридже с канавкой на корпусе и задвиньте его на место. Всегда вставляйте его до упора, пока он не зафиксируется на месте с небольшим щелчком. Если Вам видно красный индикатор (11) на верхней стороне кнопки, то он зафиксирован не полностью. Вставьте его полностью, чтобы красный индикатор (11) был невиден. В противном случае, он может случайно выпасть из инструмента, что может привести к получению травмы Вами или кем-нибудь поблизости.









Не используйте силу, когда вставляете батарейный картридж. Если картридж не задвигается без усилия, то его установка выполняется неправильно.

Для работы аккумуляторного вентилятора от батарейного картриджа, пожалуйста, изучите инструкцию по эксплуатации адаптера переменного тока.

Индикация оставшейся емкости батареи (Рис. 4)

Только для батарейных картриджей с индикатором

Нажмите кнопку проверки (14) на батарейном картридже, чтобы отобразить индикацию оставшейся емкости батареи. Лампы индикатора (13) загораются на несколько секунд.

Лампы индикатора		Оставшаяся емкость
 Горят	 Выключены	
		от 75% до 100%
		от 50% до 75%
		от 25% до 50%
		от 0% до 25%

ПРИМЕЧАНИЕ:

- В зависимости от условий использования и окружающей температуры оставшаяся емкость батареи может немного отличаться от действительной емкости.
- Защита от чрезмерной разрядки для батареи будет работать, когда емкость батареи становится низкой. В этом случае аккумуляторный вентилятор остановится автоматически. Если аккумуляторный вентилятор не работает, даже когда работает переключатель, удалите батарею из инструмента и зарядите ее.

Запуск/остановка вентилятора (Рис. 1)

Нажмите кнопку переключения питания (1), чтобы включить вентилятор. Нажмите кнопку переключения питания еще раз, чтобы выключить вентилятор.

Изменение скорости воздуха (Рис. 5)

Нажмите кнопку изменения скорости (3) при работающем вентиляторе. Скорость воздуха увеличивается при каждом нажатии кнопки. Скорость воздуха вернется к наименьшему значению после работы на самой высокой скорости.

Аккумуляторный вентилятор начнет работать со скоростью, заданной до этого.

Регулировка угла головки вентилятора (Рис. 6)

Угол головки вентилятора можно регулировать. Диапазон движения головки вентилятора показан на рисунке.

ПРИМЕЧАНИЕ:

- Не поворачивайте головку вентилятора за пределы диапазона движения.

Подвешивание вентилятора (Рис. 7)

Используйте крюк на рукоятке для подвешивания аккумуляторного вентилятора на столб или другие подходящие места. Для предотвращения неожиданного падения аккумуляторного вентилятора прикрепите ремень, используя отверстие для ремня (4), и закрепите его.

ПРЕДУПРЕЖДЕНИЕ:

- Никогда не подвешивайте аккумуляторный вентилятор на высокие места, а также на поверхности, где инструмент может потерять равновесие и упасть.
- Для подвешивания аккумуляторного вентилятора используйте прочные материалы, например, металлический столб. Диаметр столба для подвешивания должен быть меньше 24 мм и может выдерживать 5,6 кг. Не подвешивайте аккумуляторный вентилятор выше 2,3 м.

Установка на штативе (Рис. 8, Рис. 9)

Аккумуляторный вентилятор можно устанавливать на некоторых штативах Makita.

При использовании штатива с резьбовым стержнем 5/8"-11 UNC устанавливайте аккумуляторный вентилятор с помощью отверстия под винт А (15).

При использовании штатива для прожектора Makita устанавливайте аккумуляторный вентилятор, закрепив винт с накатанной головкой (19) в отверстии под винт В (16).

Установка на стене (Рис. 8, Рис. 9)

Подготовьте два винта и закрепите их на стене, как показано на рисунке. Подвесьте аккумуляторный вентилятор, используя отверстия для установки на стену (17).

ПРЕДУПРЕЖДЕНИЕ:

- При подвешивании на стену отсоедините от сети и удалите батарею из аккумуляторного вентилятора.
- Тщательно выберите прочную стену для установки аккумуляторного вентилятора. Убедитесь, что аккумуляторный вентилятор надежно подвешен на стену.
- Обязательно снимите аккумуляторный вентилятор со стены при установке/удалении батареи. В противном случае аккумуляторный вентилятор может упасть и причинить травму.
- Этот вентилятор предназначен для установке на высоком уровне и должен быть установлен так, чтобы лопасти находились на расстоянии более 2,3 м от пола или окна.

ТЕХНИЧЕСКОЕ ОБСЛУЖИВАНИЕ

ПРЕДОСТЕРЕЖЕНИЕ

- Для ремонта обращайтесь в уполномоченные центры технического обслуживания Makita и пользуйтесь только идентичными запасными частями. Использование любых других деталей может быть опасно или вызвать повреждение изделия.
- Для предотвращения серьезных травм обязательно удаляйте адаптер переменного тока или батарейный картридж с изделия во время очистки или при выполнении технического обслуживания.
- Дайте аккумуляторному вентилятору полностью охладиться перед выполнением процедур проверки, технического обслуживания, чистки или перед тем, как убрать его на хранение.

ОБЩЕЕ ТЕХНИЧЕСКОЕ ОБСЛУЖИВАНИЕ

Не используйте растворители для чистки пластиковых частей. Большинство видов пластмасс чувствительны к воздействию различных типов имеющихся в продаже растворителей и могут быть повреждены при их использовании. После того как переносной вентилятор охладится, используйте чистую салфетку для удаления загрязнений, пыли, масла, смазки и т.п.

ПРЕДОСТЕРЕЖЕНИЕ

- Ни в коем случае не допускайте контакта тормозной жидкости, газа, продуктов на основе нефти, противокоррозионного масла и т.п. с пластиковыми частями. Химические вещества могут повредить, растворить или разрушить пластмассу, что может привести к серьезной травме.
- Все детали следует заменять в Уполномоченном центре по техническому обслуживанию.

ХРАНЕНИЕ

Во избежание пожара или ожогов дайте вращающемуся вентилятору полностью охладиться перед тем, как убрать его на хранение.

Не храните разрядившуюся батарею в течение длительного периода времени, так как это может сократить ее срок службы.

По техническим вопросам, пожалуйста, обращайтесь к продавцу.

简体中文

本设备可以由8岁及以上的儿童以及身体、感官或心理能力较低或缺乏经验和知识的人员使用，如果给予他们监督或关于明智地使用设备的指导并了解所涉及的危险的话。儿童不得玩耍本设备。未经监督，儿童不得进行清洁和用户维护。

为防止严重伤害，请在使用前阅读并理解所有警告和说明。

保管本说明书

您将需要本说明书的安全警告和注意事项、组装、操作、检查、维护和清洁方法、零件清单。将本说明书保存在安全和干燥的地方，以备将来参考。

警告和安全规则

重要

安全指南

使用电器时，应始终遵守包括以下在内的基本注意事项：

在使用本设备之前阅读所有指南。

警告 - 为降低火灾、触电或人身伤害的危险：

1. 不要暴露在雨中。存放在室内。
2. 不允许作为玩具使用。当由儿童使用或在儿童附近使用时，需要密切注意。
3. 仅按照本说明书中的说明使用。仅使用制造商推荐的附件。
4. 不要使用损坏的电池。如果设备因掉落、损坏、留在户外或掉入水中而无法工作，请将其返回服务中心。
5. 请勿用湿手操作设备。
6. 不要将任何东西放入开口中。
7. 保持头发、宽松的衣服、手指和身体的所有部分远离开口和运动部件。
8. 在取出电池之前，请关闭所有控件。
9. 只使用制造商提供的AC适配器或充电器。适用于一台充电式电风扇的附件在用于其他电风扇时可能变得有危险。
10. 不要在室外给电池充电。
11. 不要暴露于火或高温。
12. 请勿在明火、灼热的余烬或存在易燃液体、气体或粉尘的爆炸性环境中使用。充电式电风扇会产生火花，可能点燃粉尘或汽雾。

请保留此说明书

本产品适合家庭使用。

附加安全规则

1. 使用前请仔细阅读本使用说明书和充电器使用说明书。
2. 如果发现任何异常，立即停止操作。
3. 如果掉落或撞到风扇，请在操作前仔细检查是否有裂纹或损坏。
4. 不要将其靠近炉子或其他热源。
5. 如果存在断裂、弯曲、破裂或损坏的部件，请勿使用。任何有损坏或操作异常的充电式电风扇必须立即停止使用。每次操作前检查。
6. 不要让充电式电风扇无人开着。
7. 不要滥用AC适配器。切勿使用适配器电线来携带风扇或从插座中拔出插头。保持AC适配器远离热源、油、锋利边缘或运动部件。立即更换损坏的适配器。损坏的适配器可能会增加触电的危险。

请保留此说明书

充电式电风扇的使用和保养

1. 根据您的应用，使用正确的充电式电风扇。请勿将风扇用于不适用的用途。
2. 充电式电风扇可以通过附带的AC适配器或由Makita提供的10.8 V/10.8 V - 12 V最大锂离子电池工作。使用任何其他电池可能会导致火灾。只使用指定的充电器给电池充电。
3. 将不用的充电式电风扇存放在儿童和其他未经训练的人员无法触及的地方。
4. 在存放风扇之前，请断开电池或AC适配器的电源。这种预防性安全措施可以减少意外启动风扇的危险。在进行任何检查、维护或清洁之前，请务必从电源插座上拔下风扇插头。
5. 不使用电池时，将其与其他金属物分开放置。将电池端子短路可能会导致火花、烧伤或火灾。
6. 在进行任何清洁或维护之前，拨下风扇插头并让其冷却。

维修

1. 维修充电式电风扇必须由符合资格的维修人员执行。由不符合资格的人员进行维修或维护可能会导致受伤危险。
2. 在维修充电式电风扇时，请仅使用相同的更换部件。使用未经授权的部件或未按照维护指示进行操作可能会导致触电或受伤的危险。

符号

以下是用于设备的符号。确保您在使用前了解其含义。



- 阅读使用说明书。



- 只适用于欧盟国家。



不要将电气设备或电池组与家庭废物一起处理！

为遵守关于废电气和电子设备和电池和蓄电池以及废电池和蓄电池的欧洲指令以及根据国家法律的实施，已经达到其寿命的电气设备和电池和电池组必须分开收集并返回到与环境相容的回收设施。

规格

电池	Makita 10.8 V/10.8 V - 12 V最大锂离子充电电池	
AC适配器	输入：100 - 240 V, 50/60 Hz, 0.6 A最大；输出：12 V 1.5 A	
尺寸 (长 x 宽 x 高)	不含电池	148 mm x 260 mm x 252 mm
	含BL1015/BL1016/BL1020B/ BL1021B电池	149 mm x 260 mm x 252 mm
	含BL1040B/BL1041B电池	168 mm x 260 mm x 252 mm
净重	1.2 - 1.4 kg	

• 重量因附件（包括电池组）而异。根据EPTA-Procedure 01/2014，最重与最轻的组合见表。

电池运行时间

仅指由Makita提供的以下类型的电池。

充满电的电池的估计运行时间如下所示：

气流速度	电池		
	BL1015 BL1016	BL1020B BL1021B	BL1040B BL1041B
高	约105分钟	约135分钟	约275分钟
中	约145分钟	约190分钟	约380分钟
低	约240分钟	约315分钟	约630分钟

部件描述 (图1 - 5、图7 - 9)

- | | | |
|-----------|--------------|--------------------------|
| 1. 电源开关按钮 | 2. 速度指示 | 3. 速度变更按钮 |
| 4. 吊带孔 | 5. 把手 | 6. 电池插槽 |
| 7. 挂钩 | 8. 12 V DC插座 | 9. AC适配器 |
| 10. 按钮 | 11. 红色指示灯 | 12. 电池 |
| 13. 指示灯 | 14. 检查按钮 | 15. 螺钉孔A (5/8 " -11 UNC) |
| 16. 螺钉孔B | 17. 墙壁安装孔 | 18. 用于挂勾的开口 |
| 19. 指旋螺钉 | | |

如何操作本产品

警告

- 不要认为熟悉工具就可以粗心大意。记住，瞬间的不小心就足以造成严重的伤害。
- 请勿使用本工具制造商不推荐的电池、附件或配件。使用不推荐的电池、附件或配件可能导致严重的人身伤害。
- 不要用潮湿或油腻的手操作电源线和电池。
- 当电源线或插头损坏时，切勿使用充电式电风扇。
- 当从电源供电时，不要将AC适配器从充电式电风扇断开。小孩可能将带电插头放入嘴里，造成伤害。
- 插入/取出电池或插拔AC适配器时，请始终将充电式电风扇置于平坦稳定的表面上。

此风扇配有使用速度开关的3速控制。电源可以使用AC适配器或电池（选购）。

使用AC适配器

将AC适配器的12 V DC插头插入12 V DC插座（图2），然后将AC插头插入主电源。确保主电源的额定电压与适配器的额定电压一致。

请保留此说明书

连接AC适配器后，充电式电风扇可能需要3 - 5秒钟才能启动。

适配器在供电时可能会发出吱吱声。这不影响正常使用。

随附的AC适配器不会给插入充电式电风扇的电池充电。

使用电池

为了确保电池发挥最大性能，建议在第一次使用电池之前给其充电。

1. 在使用电池之前，请阅读（1）电池充电器、（2）电池和（3）使用电池的产品上的所有指南和警示标记。
2. 不要拆解电池。
3. 如果操作时间变得过短，请立即停止操作。否则可能导致过热、灼伤甚至爆炸的危险。
4. 如果电解液进入眼睛，用清水冲洗，并立即就医。否则可能会导致失明。
5. 不要使电池短路：
 - （1）不要用任何导电材料接触端子。
 - （2）避免将电池与其他金属物（如钉子，硬币等）一起存放在容器中。
 - （3）不要将电池暴露在水或雨中。

电池短路会导致大电流流动、过热，可能灼伤甚至故障。

6. 不要将本工具和电池存放在温度可能达到或超过50° C的地方。
7. 即使电池严重或完全损坏，也不要焚烧电池。电池可能在火中爆炸。
8. 小心不要掉落或撞击电池。
9. 不要使用损坏的电池。
10. 切勿给充满电的电池充电。过充电会缩短电池的使用寿命。
11. 所含的锂离子电池受危险物品法规要求管制。对于第三方、运输代理等的商业运输，必须遵守包装和标签的特殊要求。对于运输物品的准备，需要咨询专家有关有害物质。另请遵守可能更详细的国家规定。用胶带缠住或盖住开放的触点，并包好电池使其不会在包装中移动。
12. 遵守本地关于处理电池的规定。

请保留此说明书

注意：只使用正品Makita电池。

使用非正品Makita电池或改造过的电池，可能导致电池爆开，造成火灾、人身伤害和损失。这也会使Makita工具和充电器失去保修。

保持最长电池寿命的提示：

1. 在电池放电之前充电。当您注意到工具功率低下时，始终停止工具操作并给电池充电。
2. 切勿给充满电的电池充电。
过充电会缩短电池的使用寿命。
3. 在10° C - 40° C的室温下给电池充电。让热电池冷却下来，然后再充电。
4. 如果长时间不使用电池（超过六个月），请给其充电。

安装或卸下电池（图3）

在安装或卸下电池之前，务必关闭工具电源。

要卸下电池，在滑动按钮（10）的同时将其从工具中滑出。当滑出电池时，请务必握住充电式电风扇。

要安装电池，将电池上的舌片与外壳中的凹槽对齐，然后将其滑入到位。务必将其插入到底，直至发出咔嚓声锁定到位。如果您可以看到按钮上侧的红色指示灯（11），则表示电池没有完全锁定。请插入到底，直到看不到红色指示灯（11）。否则电池可能会意外掉出工具，伤害到你或你身边的人。







安装电池时请勿用力。如果电池不容易滑入，则说明其未正确插入。

要使用电池操作充电式电风扇，请参阅AC适配器的指南。

指示剩余电池电量（图4）

仅适用于带指示灯的电池

按电池上的检查按钮（14），以指示剩余电池电量。指示灯（13）将亮起几秒钟。

指示灯		剩余电量
 亮	 灭	
		75%至100%
		50%至75%
		25%至50%
		0%至25%

注解：

- 根据使用条件和环境温度，指示可能与实际电量略有不同。
- 当电池电量变低时，电池的过放电保护将工作。在这种情况下，充电式电风扇自动停止。如果即使操作开关，充电式电风扇也不工作，请从工具中取出电池并给电池充电。

启动/停止风扇（图1）

按下电源开关按钮（1）打开风扇。再次按下电源开关按钮关闭风扇。

改变风速（图5）

在风扇运行时按下速度变更按钮（3）。每次按下按钮时，风速都会增加。当以最高速度运行时，风速将返回到最低速度。

充电式电风扇将以与之前设置相同的速度开始。

调整风扇头角度（图6）

风扇头的角度可以调整。风扇头的运动范围如图所示。

注解：

- 不要将风扇头转动超过其运动范围。

悬挂风扇（图7）

使用把手上的挂钩将充电式电风扇挂在柱子或其他可用位置。为防止充电式电风扇意外掉落，请使用吊带孔（4）安装吊带并固定。

注意：

- 切勿将充电式电风扇挂在高处或工具可能失去平衡而掉落的表面上。
- 悬挂充电式电风扇请使用硬质材料，如金属杆。钩杆的直径应小于24 mm，并且可以承重5.6 kg。不要悬挂充电式电风扇高于2.3 m。

安装在三脚架上（图8、图9）

本充电式电风扇可以安装在某些Makita三脚架上。

当使用带螺纹轴5/8" -11 UNC的三脚架时，使用螺钉孔A（15）安装充电式电风扇。

当使用Makita工作灯的三脚架时，通过将指旋螺钉（19）固定到螺钉孔B（16）中来安装充电式电风扇。

安装在墙上（图8、图9）

准备两个螺丝，并将它们固定在墙上，如图所示。使用壁挂安装孔（17）挂住充电式电风扇。

注意：

- 当挂在墙上时，请从充电式电风扇拔下插头并取出电池。
- 小心选择稳固的墙壁来安装充电式电风扇。确保充电式电风扇牢固地挂在墙上。
- 安装/卸下电池时，请始终将充电式电风扇从墙壁上卸下。否则充电式电风扇可能会掉落并造成人身伤害。
- 此风扇适合安装在高处，并且必须安装成叶片在地板或窗户上方超过2.3 m。

维护

警告

- 维修时，请向Makita授权的服务中心咨询，并用相同的更换部件。使用任何其他部件可能会造成危险或导致产品损坏。
- 为避免严重的人身伤害，在清洁或进行任何维护时，请务必从设备卸下AC适配器或电池。
- 在进行任何检查、维护、清洁或存放之前，请让充电式电风扇完全冷却。

一般维护

清洁塑料部件时避免使用溶剂。大多数塑料容易被各种类型的商业溶剂损害，使用溶剂可能会损坏。便携式风扇冷却后，使用干净的布块去除污垢、灰尘、油污、油脂等。



警告

- 任何时候都不要让制动液、汽油、石油产品、渗透油等与塑料部件接触。化学品可能损坏、削弱或破坏塑料，这可能导致严重的人身伤害。
- 所有部件应在授权服务中心更换。

存储

为防止火灾或燃烧，请在存放便携式风扇之前让其完全冷却。
请勿长时间存放放电的电池，否则会缩短其使用寿命。

有关技术问题，请联系销售代理。

تعديل زاوية رأس المروحة (شكل 6)
يمكن تعديل زاوية رأس المروحة. نطاق الحركة في رأس المروحة هو كما هو موضح بالشكل.

ملاحظة:

- لا تدير رأس المروحة أكثر من نطاق الحركة الخاص به.

تطبيق المروحة (شكل 7)

استخدم الخفاف الموجود على المقبض لتعليق المروحة اللاسلكية على عمود أو الأماكن الأخرى الصالحة للاستخدام. للحيلولة دون سقوط المروحة اللاسلكية عن غير قصد، قم بتثبيت الحزام باستخدام فتحة الحزام (4) وقم بتثبيتها.

⚠ تنبيه:

- لا تقم أبدًا بتعليق المروحة اللاسلكية في أماكن مرتفعة أو على السطوح حيث قد تنفد الأداة الاتزان وتسقط.
- لتعليق المروحة اللاسلكية، استخدم مادة صلبة مثل عمود معدني. ينبغي أن يكون قطر عمود التعليق أصغر من 24 مم ويمكنه تحمل 5.6 كجم. لا تُعلّق المروحة اللاسلكية أعلى من 2.3 م.

التركيب على حامل ثلاثي الأرجل (شكل 8، شكل 9)

يمكن تركيب المروحة اللاسلكية على بعض الحوامل ثلاثية الأرجل من Makita.

عند استخدام الحامل ثلاثي الأرجل مع العمود الملولب UNC 11"-5/8"، قم بتركيب المروحة اللاسلكية باستخدام ثقب البرغي A (15).

عند استخدام الحامل ثلاثي الأرجل لمصباح العمل Makita، قم بتركيب المروحة اللاسلكية عن طريق تثبيت البرغي الإبهامي (19) في ثقب البرغي B (16).

التركيب على جدار (شكل 8، شكل 9)

قم بتجهيز اثنين من البراغى وقم بتثبيتهم على الجدار كما هو موضح بالشكل. قم بتعليق المروحة اللاسلكية باستخدام ثقب التركيب على الجدار (17).

⚠ تنبيه:

- عند التعليق على الجدار، افصل القابس وانزع البطارية من المروحة اللاسلكية.
- اختر بعناية جدار مستقر لتركيب المروحة اللاسلكية. تأكد من أن المروحة اللاسلكية معلقة بشكل آمن على الجدار.
- قم دائمًا بإزالة المروحة اللاسلكية من الجدار عند تركيب/نزع البطارية. وإلا قد تسقط المروحة اللاسلكية وتسبب الإصابة.
- هذه المروحة مخصصة للتركيب على مستوى مرتفع وينبغي تثبيتها بحيث تكون الشفرات على ارتفاع أكثر من 2.3 م فوق الأرضية أو النوافذ.

الصيانة

⚠ تحذير:

- عند إجراء الخدمة، اطلبها من مراكز خدمة Makita المعتمدة وباستخدام قطع غيار متطابقة فقط. استخدام أي قطع أخرى قد يخلق خطرًا أو يسبب تلف المنتج.
- لتجنب الإصابة الشخصية الخطيرة، دائمًا انزع محول التيار المتردد أو خرطوشة البطارية من الوحدة عند التنظيف أو إجراء أي صيانة.
- اسمح للمروحة اللاسلكية بأن تبرد تمامًا قبل تنفيذ أي إجراءات فحص، صيانة، تنظيف أو تخزين.

الصيانة العامة

تجنب استخدام المذيبات عند تنظيف الأجزاء البلاستيكية. معظم المواد البلاستيكية عرضة للتلف من مختلف أنواع المذيبات التجارية وقد تتلف من استخدامها. بعد أن تبرد المروحة المتنتفة، استخدم قماش تنظيف لإزالة الأوساخ، الغبار، الزيت، الشحم وما إلى ذلك.

⚠ تحذير:

- لا تدع في أي وقت سوائيل الفرامل، الجازولين، المنتجات المعتمدة على النفط، الزيوت المخترقة وما إلى ذلك، تلامس الأجزاء البلاستيكية. يمكن للكيمويات أن تُتلف، تُضعف أو تدمر البلاستيك والذي قد يؤدي إلى إصابة شخصية خطيرة.
- ينبغي استبدال جميع الأجزاء في مركز خدمة معتمد.

التخزين

للحيلولة دون الحريق أو الاحتراق، اسمح للمروحة المتنتفة بأن تبرد تمامًا قبل تخزينها. لا تُخزّن البطارية الفارغة لفترات طويلة، حيث أنه قد يقلل عمر الخدمة الخاص بها.

للأسئلة التقنية، يرجى الاتصال بوكيل المبيعات.

11. تخضع بطاريات أيون الليثيوم المرفقة لمتطلبات تشريع البضائع الخطرة. بالنسبة لعمليات النقل التجاري على سبيل المثال بواسطة أطراف ثالثة، وكلاء الشحن، يجب مراعاة شرط خاص فيما يخص التغليف ووضع بطاقات التعريف. بالنسبة لتجهيز البند الذي سيتم شحنه، يلزم استشارة أحد خبراء المواد الخطرة. يرجى أيضًا مراعاة اللوائح الوطنية التي ربما تكون أكثر تفصيلاً. قم بلمس أطراف التوصيل المكشوفة بشريط أو تغطيتها وتغليف البطارية بطريقة بحيث لا يمكنها التحرك في التغليف.
12. اتبع لوائحك المحلية المتعلقة بالتحقق من البطارية.

احتفظ بهذه التعليمات



تنبيه: استخدم فقط بطاريات Makita الأصلية.

استخدام بطاريات غير Makita الأصلية، أو البطاريات التي تم تعديلها، قد يؤدي إلى انفجار البطارية مما يسبب حرائق، إصابة شخصية وضرر. سوف يُبطل أيضًا ضمان Makita الخاص بمعدة وشاحن Makita.

نصائح للحفاظ على أقصى عمر للبطارية:

- اشحن خرطوشة البطارية قبل أن تفرغ تمامًا. دائما أوقف تشغيل المعدة واشحن خرطوشة البطارية عند ملاحظة نقص قدرة المعدة.
- لا تعيد أبدًا شحن خرطوشة بطارية مشحونة بالكامل.
- يُضصر الشحن الزائد عمر خدمة البطارية.
- اشحن خرطوشة البطارية في درجة حرارة الغرفة عند 10 درجة مئوية - 40 درجة مئوية. دع خرطوشة البطارية الساخنة تبرد قبل شحنها.
- اشحن خرطوشة البطارية في حالة عدم استخدامها لمدة طويلة (أكثر من ستة أشهر).

تركيب أو نزع خرطوشة البطارية (شكل 3)

دائمًا أوقف تشغيل المعدة قبل تركيب أو نزع خرطوشة البطارية. لنزع خرطوشة البطارية، قم بإزاحتها من الأداة بينما تزيح الزر (10). تأكد من إمساك المروحة اللاسلكية عند إزاحة الخرطوشة للخارج. لتركيب خرطوشة البطارية، قم بمحاذاة اللسان الموجود على خرطوشة البطارية مع الأخدود الموجود في الحجرة وإزالتها في مكانها. قم دائمًا بإدخالها للنهائية حتى تستقر في مكانها وتصدر نغمة صغيرة. إذا كنت تستطيع مشاهدة المؤشر الأحمر (11) على الجانب العلوي من الزر، تكون غير مثبتة بشكل كامل. قم بتركيبها بشكل كامل حتى يصبح المؤشر الأحمر (11) غير مرئي. إذا لم يتم ذلك، فقد تسقط عن غير قصد من الأداة، وتسبب إصابة لك أو لشخص حوله.

لا تستخدم القوة عند تركيب خرطوشة البطارية. إذا لم تتزلق الخرطوشة للداخل بسهولة، تكون غير مدرجة بشكل صحيح.

لتشغيل المروحة اللاسلكية باستخدام خرطوشة البطارية، يرجى الرجوع إلى التعليمات الخاصة بمحول التيار المتردد.

بيان سعة البطارية المتبقية (شكل 4)

فقط لخراطيش البطارية التي تحتوي على المؤشر

اضغط زر التحقق (14) الموجود على خرطوشة البطارية لبيان سعة البطارية المتبقية. تضيء مصابيح المؤشر (13) ليضع ثوان.

السعة المتبقية	مصابيح المؤشر	
	مضاء	مطفأ
75% إلى 100%	■ ■ ■ ■	
50% إلى 75%	■ ■ ■ □	
25% إلى 50%	■ ■ □ □	
0% إلى 25%	■ □ □ □	

ملاحظة:

- اعتمادًا على ظروف الاستخدام ودرجة الحرارة المحيطة، قد يختلف البيان قليلاً عن السعة الفعلية.
- تستعمل حماية التفريغ المفرط للبطارية عندما تصبح سعة البطارية منخفضة. في هذه الحالة، تتوقف المروحة اللاسلكية تلقائيًا. إذا لم تعمل المروحة اللاسلكية حتى عند تشغيل المفتاح، انزع البطارية من الأداة واشحن البطارية.

بدء تشغيل / إيقاف المروحة (شكل 1)

ادفع زر مفتاح الطاقة (1) لتحويل المروحة إلى وضع التشغيل. ادفع زر مفتاح الطاقة مرة أخرى لإيقاف تشغيل المروحة.

تغيير سرعة الرياح (شكل 5)

ادفع زر تغيير السرعة (3) أثناء تشغيل المروحة. تزيد سرعة الرياح في كل مرة تدفع الزر. سوف تعود سرعة الرياح إلى أدنى سرعة عند التشغيل في أعلى سرعة. سوف يبدأ تشغيل المروحة اللاسلكية في نفس سرعة الإعداد السابق.

- | | | |
|--------------------|----------------------------|--------------------------------|
| 1. زر مفتاح الطاقة | 2. مؤشر السرعة | 3. زر تغيير السرعة |
| 4. فتحة الحزام | 5. مقبض | 6. فتحة البطارية |
| 7. خطاف | 8. مقبض تيار مستمر 12 فولت | 9. محول التيار المتردد |
| 10. زر | 11. مؤشر أحمر | 12. خرطوشة البطارية |
| 13. مصباح المؤشر | 14. زر التحقق | 15. ثقب البرغي A (UNC 5/8"-11) |
| 16. ثقب البرغي B | 17. ثقب التركيب على الجدار | 18. فتحة التعليق |
| 19. برغي إبهامي | | |

كيفية تشغيل الوحدة



- لا تدع الآلة مع الأدوات تجعلك غير مجال. تذكر أن عدم المبالاة لجزء من الثانية يكفي لإلحاق إصابة خطيرة.
 - لا تستخدم أي بطاريات، مرقات أو ملحقات غير موصى بها من قبل الشركة المصنعة لهذه الأداة. فاستخدام بطاريات، مرقات أو ملحقات غير موصى بها يمكن أن يؤدي إلى إصابة شخصية خطيرة.
 - لا تمسك السلك أو البطارية بيد مثبلة أو عليها شحم.
 - لا تستخدم المروحة اللاسلكية مطلقاً عندما يكون السلك أو القابس تالفين.
 - لا تترك محول التيار المتردد مفصلاً من المروحة اللاسلكية بينما يتم الإمداد بالطاقة من مصدر التيار الكهربائي. فقد يضع الأطفال الصغار القابس المتصل بالكهرباء في فمهم ويسبب الإصابة.
 - عند إخراج/نزع البطارية أو توصيل/فصل محول التيار المتردد، دائماً ضع المروحة اللاسلكية على سطح مستو ومستقر.
- هذه المروحة مجهزة بتحكم ذو ثلاث سرعات باستخدام مفتاح السرعة. إمدادات الطاقة يمكن أن تكون بواسطة محول التيار المتردد أو خرطوشة البطارية (ملحقات اختيارية).

استخدام محول التيار المتردد

أدخل قابس التيار المستمر 12 فولت الخاص بمحول التيار المتردد في مقبض التيار المستمر 12 فولت (شكل 2)، ثم قم بتوصيل دبائيس التيار المتردد في مصدر التيار الرئيسي. تأكد من أن معدل الجهد الكهربائي لمصدر التيار الرئيسي يتوافق مع ذلك الخاص بالمحول.

احتفظ بهذه التعليمات

- بعد أن يتم توصيل محول التيار المتردد، قد تستغرق المروحة اللاسلكية 3 - 5 ثوان حتى تبدأ.
- قد يصدر المحول صرير أثناء استخدامه للإمداد بالطاقة. لا يؤثر هذا على الاستخدام العادي.
- محول التيار المتردد المرفق لا يشحن البطارية المدرجة في المروحة اللاسلكية.

استخدام خرطوشة البطارية

- من أجل ضمان أقصى أداء للبطارية، يوصى بأن ينبغي شحن خرطوشة البطارية قبل استخدامها لأول مرة.
- 1. قبل استخدام خرطوشة البطارية، اقرأ جميع التعليمات والعلامات التحذيرية حول (1) شاحن البطارية، (2) البطارية، و (3) المنتج الذي يستخدم البطارية.
- 2. لا تفكك خرطوشة البطارية.
- 3. إذا أصبح وقت التشغيل أقصر بشكل مفرط توقف عن التشغيل فوراً. فقد يؤدي إلى خطر السخونة المفرطة، حروق محتملة أو حتى انفجار.
- 4. إذا دخل الإلكتروليت في عينيك، اشطفها بماء نظيف والتمس الرعاية الطبية فوراً. فإنه قد يؤدي إلى فقدان البصر.
- 5. لا تقصر خرطوشة البطارية:
 - (1) لا تلمس أطراف التوصيل بأي مادة موصلة.
 - (2) تجنب تخزين خرطوشة البطارية في حاوية مع أشياء معدنية أخرى مثل المسامير، العملات المعدنية، وما إلى ذلك.
 - (3) لا تعرض خرطوشة البطارية للماء أو المطر.
- 6. قصر البطارية يمكن أن يسبب تدفق كبير للتيار، سخونة مفرطة، حروق محتملة وحتى انهيار.
- 7. لا تخزن المعدة وخرطوشة البطارية في أماكن حيث قد تصل درجة الحرارة أو تتعدى 50 درجة مئوية.
- 8. لا تحرق خرطوشة البطارية حتى لو كانت تالفة بشدة أو بالية تماماً. يمكن أن تنفجر خرطوشة البطارية في النار.
- 9. احرص على عدم إسقاط أو ضرب البطارية.
- 10. لا تستخدم بطارية تالفة.
- 11. لا تعيد أبداً شحن خرطوشة بطارية مشحونة بالكامل. يُقصر الشحن الزائد عمر خدمة البطارية.

1. استخدم المروحة اللاسلكية الصحيحة من أجل استخدامك. لا تستخدم المروحة لغرض ليست مخصصة من أجله.
2. يمكن أن تعمل المروحة اللاسلكية بواسطة محول التيار المتردد المرفق أو خرطوشة بطارية أيون الليثيوم **10.8 فولت / 10.8 فولت - 12 فولت** بحد أقصى التي تم توفيرها من قبل **Makita**. فاستخدام أي بطاريات أخرى قد يسبب خطر الحريق. أعد شحن البطاريات فقط بواسطة الشاحن المخصص.
3. قم بتخزين المروحة اللاسلكية الخاملة بعيدًا عن الأطفال والأشخاص الآخرين غير المدربين.
4. أفضل خرطوشة البطارية أو محول التيار المتردد من مصدر التيار قبل تخزين المروحة. قد تقلل تدابير السلامة الوقائية هذه من خطر بدء تشغيل المروحة عن طريق الخطأ. أفضل دائمًا المروحة من منفذ التيار الكهربائي الخاص بها قبل تنفيذ أي إجراءات فحص، صيانة، أو تنظيف.
5. عندما لا تكون خرطوشة البطارية قيد الاستخدام، احفظها بعيدًا عن الأجسام المعدنية الأخرى. قصر أطراف البطارية ممّا قد يسبب شرر، حروق أو حريق.
6. أفضل الوحدة واسمح لها بأن تبرّد قبل الشروع في أي تنظيف أو صيانة.

الخدمة

1. يجب إجراء خدمة المروحة اللاسلكية فقط بواسطة أفراد الإصلاح المؤهلين. الخدمة أو الصيانة التي يقوم بها أفراد غير مؤهلين يمكن أن تؤدي إلى خطر الإصابة.
2. عند خدمة مروحة لاسلكية، استخدم فقط قطع الغيار المطابقة. استخدام أجزاء غير مصرح بها أو الإخفاق في اتباع تعليمات الصيانة قد يسبب خطر حدوث صدمة كهربائية أو إصابة.

الرموز

فيما يلي الرموز المستخدمة للمعدات. تأكد من أنك تفهم معانيها قبل الاستخدام.

- اقرأ دليل التعليمات.



- فقط لدول الاتحاد الأوروبي.



Cd
Ni-MH
Li-Ion

لا تتخلص من المعدات الكهربائية أو مجموعة البطارية مع النفايات المنزلية! احتراماً للتوجيهات الأوروبية، بشأن نفايات المعدات الكهربائية والإلكترونية والبطاريات والمراكم ونفايات البطاريات والمراكم وتنفيذها وفقاً للقوانين الوطنية، يجب تجميع المعدات الكهربائية والبطاريات ومجموعة (مجموعات) البطارية التي وصلت لنهاية عمرها بشكل منفصل وإعادتها إلى منشأة إعادة تدوير متوافقة بيئياً.

المواصفات

خرطوشة البطارية	بطارية أيون الليثيوم القابلة لإعادة الشحن 10.8 فولت / 10.8 فولت - 12 فولت بحد أقصى من Makita	
محول التيار المتردد	الدخل: 100 - 240 فولت، 50/60 هرتز، 0.6 أمبير بحد أقصى؛ الخرج: 12 فولت 1.5 أمبير	
الأبعاد (الطول × العرض × الارتفاع)	بدون البطارية	148 مم × 260 مم × 252 مم
	مع بطارية BL1020B/BL1021B BL1015/BL1016/	149 مم × 260 مم × 252 مم
	مع بطارية BL1040B/BL1041B	168 مم × 260 مم × 252 مم
الوزن الصافي	1.2 - 1.4 كجم	

• قد يختلف الوزن وفقاً للملحق (الملحقات)، بما في ذلك صندوق البطارية. أخف تركيبة وأثقلها، حسب المعيار EPTA-Procedure 01/2014، موضحة في الجدول.

زمن تشغيل البطارية

يشير فقط إلى الأنواع التالية من البطارية المتوفرة من قبل Makita. يظهر أدناه زمن التشغيل المقدر للبطارية المشحونة بالكامل:

البطارية			سرعة الهواء
BL1040B BL1041B	BL1020B BL1021B	BL1015 BL1016	
حوالي 275 دقيقة	حوالي 135 دقيقة	حوالي 105 دقيقة	عالية
حوالي 380 دقيقة	حوالي 190 دقيقة	حوالي 145 دقيقة	متوسطة
حوالي 630 دقيقة	حوالي 315 دقيقة	حوالي 240 دقيقة	منخفضة

يمكن استخدام هذا الجهاز من قبل الأطفال الذين تتراوح أعمارهم من 8 سنوات وما فوق والأشخاص الذين لديهم قدرات بدنية، حسية أو عقلية منخفضة أو تنقصهم الخبرة والمعرفة إذا تم منحهم الإشراف أو توجيهه فيما يتعلق باستخدام الجهاز بطريقة آمنة وفهم المخاطر التي يتضمنها. ينبغي على الأطفال عدم اللعب بالجهاز. وينبغي عدم التنظيف أو إجراء صيانة المستخدم بواسطة الأطفال دون إشراف.

للحيلة دون وقوع إصابة خطيرة، يرجى قراءة وفهم جميع التحذيرات والتعليمات قبل الاستخدام.

احتفظ بهذا الدليل

سوف تحتاج هذا الدليل من أجل تحذيرات واحتياطات السلامة، إجراءات التجميع، التشغيل، الفحص، الصيانة والتنظيف، قائمة الأجزاء. احتفظ بهذا الدليل في مكان آمن وجاف للرجوع إليه مستقبلاً.

التحذير وقواعد السلامة

هام

تعليمات سلامة

عند استخدام جهاز كهربائي، ينبغي دائماً اتباع الاحتياطات الأساسية، بما في ذلك ما يلي:

اقرأ جميع التعليمات قبل استخدام هذا الجهاز

تحذير- للحد من خطر الحريق، الصدمة الكهربائية أو الإصابة:

1. لا تُعرضه للمطر. قم بتخزينه بالداخل.
2. لا تسمح بأن يستخدم كلعبة. الانتباه الشديد هو أمر ضروري عند استخدام هذا الجهاز بواسطة الأطفال أو بالقرب منهم.
3. استخدمه فقط على النحو الموصوف في هذا الدليل. استخدم فقط المرفقات الموصى بها من قبل الشركة المُصنعة.
4. لا تستخدمه مع بطارية تالفة. إذا كان الجهاز لا يعمل لأنه قد تم إسقاطه، حدث به تلف، تم تركه في الهواء الطلق، أو تم إسقاطه في الماء، قم بإعادته إلى أحد مراكز الخدمة.
5. لا تستعمل الجهاز بيدين مبتلئين.
6. لا تضع أي شيء في الفتحات.
7. حافظ على الشعر، الملابس الفضفاضة، الإصبع، وجميع أجزاء الجسم بعيدة عن الفتحات والأجزاء المتحركة.
8. أدر جميع عناصر التحكم إلى وضع الإيقاف قبل نزع البطارية.
9. استخدم فقط محول التيار المتردد أو الشاحن المرفق من قبل الشركة المُصنعة. الملحقات التي قد تكون مناسبة لإحدى المراوح اللاسلكية قد تصبح خطيرة عند استخدامها على المراوح الأخرى.
10. لا تشحن البطارية في الهواء الطلق.
11. لا تُعرضه للنار أو درجات الحرارة العالية.
12. لا تستخدمه بالقرب من اللهب المكشوف، الجمر المتوهج أو الأجواء المتفجرة، مثل في وجود السوائل، الغازات أو الغبار القابل للاشتعال. فالمرائح اللاسلكية تُنتج شرر والذي قد يُسبب الغبار أو الأبخرة.

احتفظ بهذه التعليمات

هذا الجهاز مخصص للاستخدام المنزلي.

قواعد سلامة إضافية

1. اقرأ دليل التعليمات هذا ودليل تعليمات الشاحن بعناية قبل الاستخدام.
2. أوقف التشغيل فوراً إذا لاحظت أي شيء غير طبيعي.
3. إذا قمت بإسقاط أو ضرب المروحة، افحصها بعناية بحثاً عن التشققات أو التلف قبل التشغيل.
4. لا تقربها من المواقف أو مصادر الحرارة الأخرى.
5. لا تستخدمها في حالة وجود أجزاء مكسورة، منحنية، متشققة أو تالفة. فأى مروحة لاسلكية تبدو تالفة بأي شكل من الأشكال أو تعمل بشكل غير طبيعي يجب استبعادها من الخدمة فوراً. افحصها قبل كل عملية تشغيل.
6. لا تترك المروحة اللاسلكية مغذاه بالطاقة وبدون رقابة.
7. لا تسيء استخدام محول التيار المتردد. لا تستخدم سلك المحول لحمل المراوح أو سحب القابس لإخراجه من منفذ التيار مطلقاً. حافظ على محول التيار المتردد بعيداً عن الحرارة، الزيت، الحواف الحادة، أو الأجزاء المتحركة. استبدل المحول التالف فوراً. فالمحول التالف قد يزيد من خطر حدوث صدمة كهربائية.

احتفظ بهذه التعليمات

تنظیم زاویه سر پنکه (شکل 6)

زاویه سر پنکه قابل تنظیم می باشد. دامنه حرکت سر پنکه در شکل نشان داده شده است.

تذکر:

- سر پنکه را بیشتر از دامنه حرکت آن نچرخانید.

آویزان کردن پنکه (شکل 7)

قلاب روی دسته را برای آویزان کردن پنکه شارژی روی یک میله یا سایر مکان های قابل استفاده بکار ببرید. برای جلوگیری از افتادن تصادفی پنکه شارژی، با استفاده از سوراخ بند (4) یک بند وصل کرده و آنرا محکم کنید.

⚠ احتیاط:

- هرگز پنکه شارژی را در ارتفاع های زیاد یا به سطوحی که احتمال دارد ابزار روی آنها در حالت تعادل خارج شده و بیافتد، قلاب نکنید.
- برای آویزان کردن پنکه شارژی از یک جسم سخت مانند میله فلزی استفاده کنید. قطر میله آویز باید کوچکتر از 24 mm بوده و قادر به تحمل وزن 5.6 kg باشد. پنکه شارژی را در ارتفاع بالاتر از 2.3 m آویزان نکنید.

قرار دادن روی یک سه پایه (شکل 8، شکل 9)

پنکه شارژی را می توان روی بعضی از سه پایه های ماکیتا سوار کرد. هنگام استفاده از سه پایه با شفت رزوه دار 5/8"-11 UNC، پنکه شارژی را با استفاده از سوراخ پیچ A (15) سوار کنید. هنگام استفاده از سه پایه مخصوص چراغ کار ماکیتا، پنکه شارژی را با استفاده از پیچ بال دار (19) در سوراخ پیچ B (16) سوار کنید.

قرار دادن روی دیوار (شکل 8، شکل 9)

دو پیچ آماده کرده و آنها را مطابق شکل به دیوار وصل کنید. پنکه شارژی را با استفاده از سوراخ های نصب دیواری (17) آویزان کنید.

⚠ احتیاط:

- هنگام آویزان کردن روی دیوار، از برق کشیده و باتری را از پنکه شارژی خارج کنید.
- برای نصب پنکه شارژی باید دقت بخرج داده و یک دیوار مستحکم انتخاب کنید. مطمئن شوید که پنکه شارژی محکم به دیوار قلاب شده باشد.
- موقع قرار دادن/برداشتن باتری باید همیشه پنکه شارژی را از دیوار بردارید. در غیراینصورت ممکن است پنکه شارژی ناگهان افتاده و باعث جراحت شود.
- این پنکه برای نصب در ارتفاع بالا در نظر گرفته شده است و باید طوری نصب شود که تیغه ها حداقل 2.3 m از کف یا پنجره ها بالاتر باشند.

نگهداری

⚠ هشدار

- هنگام سرویس از مراکز خدمات مجاز ماکیتا درخواست کرده و فقط از قطعات تعویضی مشابه استفاده نمایید. استفاده کردن از قطعات متفرقه می تواند خطرناک بوده یا باعث آسیب دیدن دستگاه شود.
- برای جلوگیری از بروز جراحت شخصی باید همیشه آداپتور برق متناوب یا کارتریج باتری را موقع تمیز کردن یا انجام هرگونه کار نگهداری جدا کنید.
- قبل از انجام هرگونه روال بازدید، نگهداری یا تمیز کردن یا قرار دادن پنکه شارژی در محل نگهداری باید بگذارید کامل خنک شود.

نگهداری عمومی

هنگام تمیز کردن قسمت های پلاستیکی از حلال ها استفاده نکنید. احتمال آسیب دیدن اکثر پلاستیک ها بر اثر استفاده از حلال های رایج در بازار وجود دارد و در صورت استفاده از آنها آسیب می بینند. بعد از خنک شدن پنکه سیار، از پارچه های تمیز برای زودن خاک، گرد و غبار، روغن، گریس و غیره استفاده کنید.

⚠ هشدار

- هیچگاه نباید اجازه دهید سیالات ترمز، بنزین، محصولات نفتی، روغن های نفوذکننده و غیره با قسمت های پلاستیکی تماس پیدا کنند. مواد شیمیایی می توانند به پلاستیک آسیب رسانده، آنرا تضعیف یا تخریب نمایند و این امر می تواند منجر به بروز جراحت شخصی جدی شود.
- تعویض تمام قطعات باید توسط یک مرکز خدمات مجاز انجام شود.

قرار دادن در محل نگهداری

برای جلوگیری از آتش سوزی یا سوختگی، قبل از اینکه پنکه سیار را در محل نگهداری بگذارید اجازه دهید کاملاً خنک شود. باتری تخلیه شده را برای مدت خیلی طولانی در محل نگهداری رها نکنید چون عمر مفید آن کاهش خواهد یافت.

برای مطرح کردن سوالات فنی خود یا نمایندبه فروش تماس بگیرید.

11. باتری های یون لیتیم موجود مشمول الزامات قوانین کالاهای خطرناک می باشند. الزامات ویژه بسته بندی و برچسب زدن باید در حمل های تجاری، بعنوان مثال توسط طرف های ثالث و شرکت های حمل رعایت گردند. برای آماده ساختن وسیله جهت حمل باید حتماً با یک متخصص مواد خطرناک مشورت کرد. در صورت وجود قوانین مشروح تر کشوری باید آنها را نیز رعایت کنید. روی کنتاکت های باز نوار چسبیده یا آنها را بپوشانید و باتری را طوری بسته بندی کنید که نتواند در بسته بندی به اطراف جابجا شود.
12. قوانین و مقررات محلی خود در ارتباط با دور انداختن باتری را رعایت کنید.

این راهنمایی ها را نگهداری کنید

⚠ احتیاط: فقط از باتری های اصل ماکیتا استفاده کنید.

استفاده از باتری های غیر اصل ماکیتا، یا باتری هایی که دستکاری شده اند می تواند باعث ترکیدن باتری و ایجاد آتش سوزی، جراحات شخصی و خسارت شود. همچنین گارانتی ماکیتا را برای ابزار و شارژر ماکیتا باطل خواهد کرد.

نکاتی برای به حداکثر رساندن عمر باتری:

1. کارتریج باتری را پیش از اینکه کاملاً تخلیه شود شارژ کنید. اگر متوجه افت توان ابزار شدید، همیشه باید کار با ابزار را متوقف کرده و کارتریج باتری را شارژ کنید.
2. هرگز یک کارتریج باتری که شارژ کامل دارد را دوباره شارژ نکنید. شارژ بیش از حد عمر مفید باتری را کاهش می دهد.
3. کارتریج باتری را در دمای اتاق بین 10 تا 40 درجه سانتیگراد شارژ کنید. اگر کارتریج باتری داغ است ابتدا بگذارید خنک شود بعد آنرا شارژ کنید.
4. اگر از کارتریج باتری برای مدت طولانی استفاده نمی کنید (بیشتر از شش ماه) آنرا شارژ کنید.

قرار دادن یا برداشتن کارتریج باتری (شکل 3)

همیشه پیش از قرار دادن یا برداشتن کارتریج باتری باید ابزار را خاموش کنید.

برای برداشتن کارتریج باتری، در حالیکه دکمه (10) را می لغزانید آنرا کشیده و از ابزار جدا کنید. موقع بیرون کشیدن کارتریج باید حتماً پنکه شارژی را بگیرد.

برای قرار دادن کارتریج باتری، زبانه روی کارتریج باتری را با شیار جایگاه هماهنگ کرده و آنرا در جای خود بگذارید. همیشه باید آنرا تا انتها وارد کنید تا با یک صدای کلیک خفیف در جای خود قفل شود. اگر می توانید نشانگر قرمز (11) بالای دکمه را ببینید بدین معنی است که بطور کامل قفل نشده است. آنرا بطور کامل قرار دهید تا نشانگر قرمز (11) دیگر دیده نشود. در غیراینصورت امکان دارد که تصادفاً از ابزار جدا شده و بیافتد و شما یا اطرافیان شما را مجروح کند.

نباید برای قرار دادن کارتریج باتری به زور متوسل شوید. اگر کارتریج باتری براحتی در جای خود قرار نمی گیرد، روش قرار دادن صحیح نیست.

برای کار با پنکه شارژی با استفاده از کارتریج باتری، لطفاً به راهنمایی های آداپتور برق متناوب رجوع کنید.

نمایش ظرفیت باقیمانده باتری (شکل 4)

فقط برای کارتریج های باتری دارای نشانگر

برای اینکه ظرفیت باقیمانده باتری نمایش داده شود، دکمه بررسی (14) روی کارتریج باتری را فشار دهید. چراغ های نشانگر (13) برای چند ثانیه روشن خواهند شد.

ظرفیت باقیمانده	چراغ های نشانگر	
	روشن	خاموش
75% تا 100%	████████	
50% تا 75%	██████	□
25% تا 50%	████	□□
0% تا 25%	██	□□□□

تذکر:

- بسته به شرایط استفاده و دمای محیطی، این امکان وجود دارد که مقادیر نشان داده شده با ظرفیت واقعی کمی متفاوت باشند.
- قابلیت محافظت در برابر تخلیه شدن اضافی باتری زمانی فعال خواهد شد که ظرفیت باتری کم شود. در این حالت، پنکه شارژی بطور خودکار متوقف خواهد شد. اگر پنکه شارژی حتی موقعی که کلید را بکار می برید کار نمی کند، باتری را از ابزار جدا کرده و باتری را شارژ کنید.

راه اندازی/متوقف کردن پنکه (شکل 1)

برای روشن کردن پنکه، دکمه روشن خاموش (1) را فشار دهید. برای خاموش کردن پنکه، دکمه روشن خاموش را دوباره فشار دهید.

تغییر دادن سرعت باد (شکل 5)

دکمه تغییر سرعت (3) را موقعی که پنکه کار می کند فشار دهید. هر بار که دکمه را فشار دهید سرعت باد افزایش خواهد یافت. اگر در بیشترین سرعت کار کند، سرعت باد به پایین ترین سرعت باز خواهد گشت. پنکه شارژی در همان سرعتی شروع به کار خواهد کرد که قبلاً تنظیم شده است.

- | | | |
|--------------------|---------------------------|-------------------------------|
| 1. دکمه روشن خاموش | 2. نشانگر سرعت | 3. دکمه تغییر سرعت |
| 4. سوراخ بند | 5. دسته | 6. شکاف باتری |
| 7. قلاب | 8. سوکت DC 12 V | 9. آداپتور برق متناوب |
| 10. دکمه | 11. نشانگر قرمز | 12. کارتریج باتری |
| 13. چراغ نشانگر | 14. دکمه بررسی | 15. سوراخ پیچ A (11-UNC 8/8") |
| 16. سوراخ پیچ B | 17. سوراخ برای نصب دیواری | 18. شکاف برای قلاب کردن |
| 19. پیچ بال دار | | |

طرز کار با دستگاه



- نگارید سطح آشنائی شما با ابزار باعث بشود بی دقتی کنید. به یاد داشته باشید کسری از ثانیه بی دقتی برای رخ دادن جراحی های جدی کافی است.
 - از باتری ها، متعلقات یا لوازم جانبی که توسط سازنده این ابزار توصیه نشده اند استفاده نکنید. استفاده از باتری ها، متعلقات یا لوازم جانبی توصیه نشده است.
 - بروز جراحی های شدید را به دنبال خواهد داشت.
 - سیم و باتری را با دست خیس یا چرب لمس نکنید.
 - اگر سیم یا دوشاخه آسیب دیده اند هرگز نباید از پنکه شارژی استفاده کنید.
 - اگر دوشاخه هنوز به برق وصل است نباید آداپتور برق متناوب را از پنکه شارژی جدا کنید. بچه های کوچک ممکن است دوشاخه برق دار را به دهان برده و مجروح شوند.
 - هنگام قرار دادن/برداشتن باتری یا وصل/قطع کردن آداپتور برق متناوب، همیشه پنکه شارژی را روی یک سطح صاف و متعادل بگذارید.
- این پنکه مجهز به کنترل 3 سرعت با استفاده از کلید سرعت می باشد. توان می تواند از آداپتور برق متناوب یا کارتریج باتری (وسایل جانبی اختیاری) تغذیه گردد.

استفاده از آداپتور برق متناوب

فیش DC 12 V آداپتور برق متناوب را به سوکت DC 12 V وصل کرده (شکل 2) و سپس بین های برق متناوب را به منبع تغذیه توان اصلی وصل کنید. مطمئن شوید که رده بندی ولتاژ منبع تغذیه توان اصلی با آداپتور مطابقت داشته باشد.

این راهنمایی ها را نگهداری کنید

- بعد از اینکه آداپتور برق متناوب وصل شد، پنکه شارژی شاید برای شروع به 3 تا 5 ثانیه زمان نیاز داشته باشد.
- در صورتی که از آداپتور برق متناوب بعنوان منبع تغذیه استفاده شود شاید صدای جیر جیر از آن به گوش برسد. این حالت تأثیری در روند استفاده عادی ندارد. آداپتور برق متناوب ارائه شده باتری قرار داده شده در پنکه شارژی را شارژ نمی کند.

استفاده از کارتریج باتری

- برای تضمین بالاترین سطح عملکرد و کارائی باتری توصیه می شود کارتریج باتری قبل از نخستین بار استفاده شارژ شود.
- پیش از اینکه از کارتریج باتری استفاده کنید، کلیه راهنمایی ها و علائم هشداردهنده درج شده روی (1) شارژر باتری، (2) باتری و (3) دستگاه استفاده کننده از باتری را مطالعه نمایید.
 - کارتریج باتری را باز نکنید.
 - اگر زمان کارکرد بیش از اندازه کوتاه شده است، فوراً کار را متوقف کنید. در این حالت خطر داغ شدن بیش از حد، سوختگی احتمالی یا حتی انفجار وجود دارد.
 - اگر الکترولیت وارد چشم شما شد، با آب تمیز آنرا از چشم خود خارج کرده و فوراً به پزشک مراجعه نمایید. خطر از دست دادن بینائی وجود دارد.
 - کارتریج باتری را اتصال کوتاه نکنید:
 - (1) پایانه ها را با مواد هادی لمس نکنید.
 - (2) کارتریج باتری را نباید در کنار اشیای فلزی دیگر مانند میخ، سکه و غیره در یک جعبه یا قوطی کنار هم نگهداری کنید.
 - (3) کارتریج باتری را در معرض آب یا باران قرار ندهید.
 - اتصال کوتاه باتری می تواند باعث برقراری جریان قوی، گرم شدن بیش از حد، سوختگی احتمالی و حتی خرابی شود.
 - ابزار و کارتریج باتری را نباید در مکانی که دمای آن به 50 درجه سانتیگراد می رسد یا از آن بالاتر می رود نگهداری کنید.
 - کارتریج باتری را تحت هیچ شرایطی حتی اگر به شدت آسیب دیده یا بطور کامل از رده خارج شده باشد، نسوزانید. کارتریج باتری در آتش منفرج خواهد شد.
 - دقت کنید که باتری به زمین نیافتد و یا ضربه ای به آن وارد نشود.
 - از یک باتری آسیب دیده استفاده نکنید.
 - هرگز یک کارتریج باتری که شارژ کامل دارد را دوباره شارژ نکنید. شارژ بیش از حد عمر مفید باتری را کاهش می دهد.

1. برای هر کار از پنکه شارژی مناسب برای آن استفاده کنید. از پنکه برای منظوری که جهت آن طراحی نشده است استفاده نکنید.
2. پنکه شارژی می تواند با آداپتور برق متناوب ارائه شده یا کارتریج باتری یون لیتیم **10.8 V / 12 V-10.8 V** حداکثر ارائه شده توسط ماکیتا کار کند. استفاده کردن از باتری های دیگر می تواند به بروز خطر آتش سوزی منجر شود. باتری ها را فقط با شارژر مشخص شده شارژ کنید.
3. وقتی از پنکه شارژی استفاده نمی شود آنرا دور از دسترس کودکان و سایر افرادی که آموزش ندیده اند نگه دارید.
4. قبل از قرار دادن پنکه در محل نگهداری آن باید کارتریج باتری را خارج کرده یا آداپتور برق متناوب را از برق جدا کنید. رعایت این نکات پیشگیرانه ایمنی از روشن شدن ناخواسته و اتفاقی پنکه جلوگیری خواهد کرد. قبل از انجام هرگونه روال بازدید، نگهداری یا تمیز کردن باید پنکه را از پریز برق بکشید.
5. اگر از کارتریج باتری استفاده نمی کنید باید آنرا از اشیای فلزی دور نگه دارید. اتصال کوتاه پایانه های باتری می تواند باعث جرقه زدن، سوختگی یا آتش سوزی شود.
6. قبل از انجام هرگونه کار نگهداری یا تمیز کردن باید دستگاه را از منبع تغذیه توان جدا کرده و بگذارید خنک شود.

سرویس

1. سرویس پنکه شارژی فقط باید توسط پرسنل تعمیراتی واجد صلاحیت انجام شود. کارهای سرویس یا نگهداری انجام شده توسط پرسنل فاقد صلاحیت می تواند باعث بروز خطر جراحات شود.
2. هنگام سرویس یک پنکه شارژی فقط از قطعات بدکی کاملاً یکسان استفاده کنید. استفاده از قطعات غیرمجاز یا عدم رعایت دستورالعمل های نگهداری می تواند باعث بروز خطر برق گرفتگی یا جراحات شود.

علامت و نشانه ها

در اینجا علامت و نشانه های بکار رفته برای این دستگاه را مشاهده خواهید کرد. پیش از استفاده باید حتماً از معنی این علامت و نشانه ها آگاه باشید.

- دفترچه راهنما را مطالعه کنید.



- فقط برای کشورهای عضو اتحادیه اروپا (EU).



هرگز نباید لوازم و وسایل الکتریکی یا بسته باتری را همراه با سایر زباله های خانگی دور بیندازید!

در تطابق با مصوبات اروپایی، درباره لوازم مستعمل الکتریکی و الکترونیکی و باتری ها و انبارها و باتری ها و انبارهای مستعمل و اجزای آنها با توجه به مقررات و قوانین کشوری، لوازم الکتریکی و باتری ها و بسته (های) باتری که عمر مفید آنها به پایان رسیده است باید جداگانه جمع آوری شده و به یک مرکز بازیافت سازگار با محیط زیست فرستاده شوند.

مشخصات فنی

کارتریج باتری		باتری شارژی یون لیتیم ماکیتا 12 V-10.8 V / 10.8 V حداکثر	
آداپتور برق متناوب		ورودی: 240-100 V، 60/50 Hz، 0.6 A حداکثر؛ خروجی: 1.5 A 12 V	
ابعاد (طول x عرض x ارتفاع)	بدون باتری	252 mm x 260 mm x 148 mm	
	با باتری BL1016/BL1015 / BL1021B/BL1020B	252 mm x 260 mm x 149 mm	
	با باتری BL1041B/BL1040B	252 mm x 260 mm x 168 mm	
وزن خالص		1.4-1.2 kg	

- وزن می تواند بسته به متعلقات، شامل کارتریج باتری، متفاوت باشد. سبک ترین و سنگین ترین آرایش مطابق با روال EPTA شماره 01/2014 در جدول نشان داده شده اند.

مدت کار باتری

فقط برای انواع باتری های زیر که توسط ماکیتا ارائه شده اند می باشد. مدت کار تخمینی باتری دارای شارژ کامل در زیر عنوان شده است:

باتری			سرعت هوا
BL1040B BL1041B	BL1020B BL1021B	BL1015 BL1016	
تقریباً 275 دقیقه	تقریباً 135 دقیقه	تقریباً 105 دقیقه	تند
تقریباً 380 دقیقه	تقریباً 190 دقیقه	تقریباً 145 دقیقه	متوسط
تقریباً 630 دقیقه	تقریباً 315 دقیقه	تقریباً 240 دقیقه	کند

این دستگاه توسط کودکان از سن 8 سال به بالا و اشخاص دارای توانایی جسمانی، حسی و یا ذهنی محدود و یا افراد فاقد تجربه و دانش قابل استفاده می باشد به شرطی که به روشی ایمن درباره طرز کار دستگاه آموزش ببینند و یا تحت نظارت با دستگاه کار کنند و خطرات موجود را درک نمایند. کودکان نباید با دستگاه بازی کنند. کودکان نباید بدون نظارت به انجام امور تمیز کردن دستگاه و یا کارهای نگهداری مخصوص کاربران اقدام نمایند.

برای جلوگیری از بروز جراحت جدی، لطفاً تمام هشدارها و راهنمایی ها را پیش از استفاده مطالعه کرده و آنها را درک نمایید.

این دفترچه راهنما را نگاه دارید

برای هشدارهای ایمنی و نکات احتیاطی، مونتاژ، طرز کار، بازرسی، روال های نگهداری و تمیز کردن و فهرست قطعات به این راهنما نیاز خواهید داشت. این راهنما را برای استفاده آتی در مکانی محفوظ و خشک نگهداری کنید.

هشدار و مقررات ایمنی

مهم

راهنمایی های ایمنی

هنگام استفاده از لوازم برقی باید نکات احتیاطی اساسی، شامل موارد زیر را رعایت کرد:

- کلیه راهنمایی ها را پیش از استفاده از این دستگاه مطالعه کنید.**
- هشدار – برای کاستن از خطر آتش سوزی، برق گرفتگی و یا جراحت:
1. در معرض باران قرار ندهید. در داخل ساختمان نگهداری کنید.
 2. اجازه ندهید از دستگاه بعنوان اسباب بازی استفاده شود. اگر توسط کودکان و یا نزدیک کودکان استفاده می شود باید توجه و دقت کافی داشته باشید.
 3. همیشه فقط مطابق با توضیحات ذکر شده در این راهنما استفاده کنید. فقط از متعلقات توصیه شده توسط سازنده استفاده کنید.
 4. با باتری آسیب دیده استفاده نکنید. اگر دستگاه مطابق انتظار کار نمی کند، به زمین افتاده، آسیب دیده، در فضای آزاد قرار داده شده، یا در آب افتاده است، آنرا به یکی از مراکز خدمات ارجاع دهید.
 5. با دست های خیس با دستگاه کار نکنید.
 6. هیچ چیز داخل دهانه ها قرار ندهید.
 7. مو، لباس گشاد، انگشت و تمام قسمت های بدن را از دهانه ها و بخش های متحرک دور نگهدارید.
 8. پیش از برداشتن باتری تمام کنترل ها را خاموش کنید.
 9. فقط از اداپتور برق متناوب یا شارژر ارائه شده توسط سازنده استفاده کنید. متعلقاتی که برای یک پنکه شارژی مناسب هستند شاید در صورت استفاده با پنکه های دیگر خطرناک باشند.
 10. باتری را بیرون از ساختمان شارژ نکنید.
 11. در معرض آتش یا دماهای بالا قرار ندهید.
 12. در مجاورت شعله های باز، خاکه زغال روشن یا محیط های انفجاری، مانند محیط های حاوی مایعات، گازها یا غبارهای قابل اشتعال استفاده نکنید. پنکه های شارژی جرقه هایی تولید می کنند که می تواند غبارات یا بخارها را شعله ور سازد.

این راهنمایی ها را نگهداری کنید

این دستگاه فقط برای استفاده خانگی است.

مقررات تکمیلی ایمنی

1. پیش از استفاده، این دفترچه راهنما و دفترچه راهنمای شارژر را با دقت مطالعه کنید.
2. اگر متوجه هر مسئله غیر عادی شدید، کار را فوراً متوقف کنید.
3. اگر پنکه از دست شما به زمین افتاد یا به جایی برخورد کرد، باید پیش از شروع کار آنرا با دقت بررسی کرده و به دنبال نشانه های ترک خوردگی یا آسیب دیدگی باشید.
4. آنرا به اجاق های خوراک پزی یا سایر منابع گرمازا نزدیک نکنید.
5. در صورت وجود قسمت های شکسته، خم شده، ترک خورده یا آسیب دیده استفاده نکنید. هر پنکه شارژی که به هر ترتیب آسیب دیده به نظر برسد یا غیرعادی کار کند باید فوراً از سرویس خارج شود. قبل از هر بار کار بازید کنید.
6. پنکه شارژی را روشن رها نکنید.
7. از اداپتور برق متناوب استفاده نادرست نکنید. هرگز از سیم اداپتور برای حمل پنکه ها یا کشیدن دوشاخه از پریز استفاده نکنید. اداپتور برق متناوب را از گرما، روغن، لبه های تیز یا اجزا و بخشهای متحرک دور نگهدارید. اداپتور آسیب دیده را فوراً عوض کنید. اداپتور آسیب دیده خطر برق گرفتگی را افزایش می دهد.

این راهنمایی ها را نگهداری کنید

Makita Europe N.V. Jan-Baptist Vinkstraat 2,
3070 Kortenberg, Belgium

Makita Corporation 3-11-8, Sumiyoshi-cho,
Anjo, Aichi 446-8502 Japan